

VTLAMP3WN

LAMP WITH MAGNIFYING GLASS – 2 X 9W – WHITE

BUREAULAMP MET VERGROOTGLAS – 2 X 9 W – WIT

LAMPE-LOUPE – 2 X 9 W – BLANC

LÁMPARA CON LUPA – 2 X 9W – COLOR BLANCO

LUPENLEUCHTE – 2 X 9W – WEIß

LAMPA ZE SZKŁEM POWIĘKSZAJĄCYM - 2 X 9W - BIAŁA

CANDEEIRO COM LUPA – 2 X 9W – COR BRANCA



USER MANUAL	3
GEbruikersHANDLEIDING	5
MODE D'EMPLOI	7
MANUAL DEL USUARIO	9
BEDIENUNGSANLEITUNG	11
INSTRUKCJA OBSŁUGI	13
MANUAL DO UTILIZADOR	15



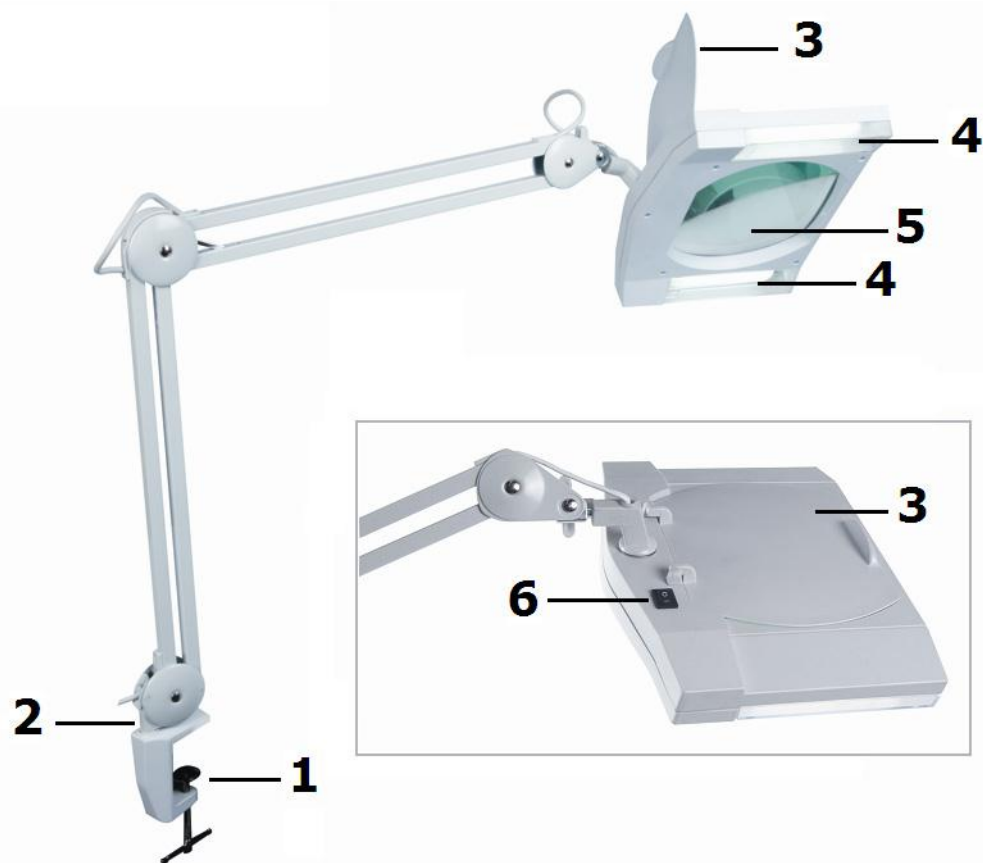

1	clamp	4	lamp (2x)
2	stem	5	magnifying glass
3	magnifying glass cover	6	ON/OFF switch
1	klem	4	lamp (2x)
2	arm	5	vergrootglas
3	bescherming vergrootglas	6	I/O-knop
1	pince	4	lampe (2x)
2	bras	5	loupe
3	couvercle protecteur	6	interrupteur I/O
1	abrazadera	4	bombilla (2x)
2	brazo	5	lupa
3	tapa protectora	6	interruptor I/O
1	Tischklemme	4	Lampe (2x)
2	Arm	5	Lupe
3	Schutzkappe	6	I/O-Schalter
1	zacisk śrubowy	4	lampa (2x)
2	ramię	5	szkło powiększające
3	pokrywa szkła powiększającego	6	przełącznik ON/OFF
1	braçadeira	4	lâmpada (2x)
2	haste	5	lupa
3	cobertura da lupa	6	microfone

USER MANUAL

1. Introduction

To all residents of the European Union

Important environmental information about this product



This symbol on the device or the package indicates that disposal of the device after its lifecycle could harm the environment. Do not dispose of the unit (or batteries) as unsorted municipal waste; it should be taken to a specialized company for recycling. This device should be returned to your distributor or to a local recycling service. Respect the local environmental rules.

If in doubt, contact your local waste disposal authorities.

Thank you for choosing Velleman! Please read the manual thoroughly before bringing this device into service. If the device was damaged in transit, do not install or use it and contact your dealer.

2. Safety Instructions

	Keep the device away from children and unauthorised users.
	Never leave the magnifying lens unattended where direct sunlight may pass through it: this creates a fire hazard.
	Do not use the luminaire with a cracked or broken protective shield. Disconnect immediately from the mains.
	Warning: if the power cable is damaged, it must be replaced by the manufacturer, his service agent, or a similar qualified person in order to avoid any hazard.

3. General Guidelines

Refer to the **Velleman® Service and Quality Warranty** on the last pages of this manual.

	Indoor use only. Keep this device away from rain, moisture, splashing and dripping liquids.
	Keep this device away from dust and extreme heat.
	Protect this device from shocks and abuse. Avoid brute force when operating the device.

- Familiarise yourself with the functions of the device before actually using it.
- All modifications of the device are forbidden for safety reasons. Damage caused by user modifications to the device is not covered by the warranty.
- Only use the device for its intended purpose. Using the device in an unauthorised way will void the warranty.
- Damage caused by disregard of certain guidelines in this manual is not covered by the warranty and the dealer will not accept responsibility for any ensuing defects or problems.

4. Features

- electronic ballast
- clamp
- optional
 - stand with wheels: VTLAMPST
 - table stand: VTLAMPST1.

5. Installation/operation

Refer to the illustration on page 2 of this manual.

1. Open the table clamp **[1]** by twisting the T-handle counter clockwise.
2. Slide the clamp **[1]** over a suitable and solid horizontal surface capable of carrying it, T-handle at the bottom. Do not attach to round objects e.g. tubes.

3. Twist the T-handle clockwise until the clamp [1] is firmly secured to the surface.
4. Slide the stem [2] of the lamp into the hole on top of the clamp.
5. Plug the power cable into a suitable mains outlet.
6. Switch on the lamp with the On/Off button [6] on top of the lamp.
7. The magnifying lens [5] is protected by a hard cover [3]. Fold it upwards to use the lens. Do not force. Always close it when not in use to avoid fire hazard (sunlight).

6. Replacing the lamp

1. Unplug the device from the mains and let the fluorescent lamp cool down before replacing it.
2. The lamp is located behind a plastic diffuser. Place a small flat screwdriver between diffuser and housing as indicated [1]. Gently push on the screwdriver. Lift this end of the diffuser [2] and slide [3].
3. Carefully pull the defective lamp from its socket.
4. Install a new lamp (type PL 9W 2G7, order code LAMP09PL/2) into the socket.
5. Put the diffuser back.

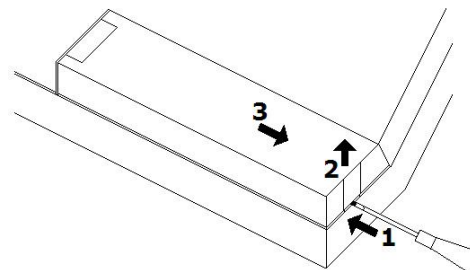

Caution: If the plastic diffuser is damaged, disconnect the lamp immediately from the mains. The diffuser is not replaceable. Do not use the lamp with a cracked or broken diffuser.

7. Technical Specifications

dioptré	3x	
colour	white	
dimensions	glass	185 x 155 mm
	arm length	86 cm
	cable length	1.3 m
colour temperature	6400 K	
power supply	230 Vac / 50 Hz	
weight	3600 g	
spare lamp	type PL 9W 2G7 (order code LAMP09PL/2)	
spare magnifying glass cover	order code VTLAMP3WN/SP1	
ideal ambient temperature	0°C – 35°C	

Use this device with original accessories only. Velleman nv cannot be held responsible in the event of damage or injury resulting from (incorrect) use of this device. For more info concerning this product and the latest version of this manual, please visit our website www.velleman.eu. The information in this manual is subject to change without prior notice.

© COPYRIGHT NOTICE

The copyright to this manual is owned by Velleman nv. All worldwide rights reserved.

No part of this manual may be copied, reproduced, translated or reduced to any electronic medium or otherwise without the prior written consent of the copyright holder.

GEBRUIKERSHANDLEIDING

1. Inleiding

Aan alle ingezetenen van de Europese Unie

Belangrijke milieu-informatie betreffende dit product



Dit symbool op het toestel of de verpakking geeft aan dat, als het na zijn levenscyclus wordt weggeworpen, dit toestel schade kan toebrengen aan het milieu. Gooi dit toestel (en eventuele batterijen) niet bij het gewone huishoudelijke afval; het moet bij een gespecialiseerd bedrijf terecht komen voor recyclage. U moet dit toestel naar uw verdeler of naar een lokaal recyclagepunt brengen. Respecteer de plaatselijke milieuwetgeving.

Hebt u vragen, contacteer dan de plaatselijke autoriteiten betreffend de verwijdering.

Dank u voor uw aankoop! Lees deze handleiding grondig voor u het toestel in gebruik neemt. Werd het toestel beschadigd tijdens het transport, installeer het dan niet en raadpleeg uw dealer.

2. Veiligheidsinstructies

	Houd buiten het bereik van kinderen en onbevoegden.
	Laat de vergrootlens niet onbeheerd achter waar er direct zonlicht aan kan: dit creëert brandgevaar.
	Gebruik de lamp niet indien de beschermplaat gebarsten of gebroken is. Ontkoppel het toestel onmiddellijk.
	Waarschuwing: als de voedingskabel beschadigd is, moet deze door de fabrikant, technische dienst, of een andere bevoegde persoon vervangen worden om elk mogelijk risico te vermijden.

3. Algemene richtlijnen

Raadpleeg de **Velleman® service- en kwaliteitsgarantie** achteraan deze handleiding.

	Gebruik het toestel enkel binnenshuis . Bescherm tegen regen, vochtigheid en opspattende vloeistoffen.
	Bescherm tegen stof en extreme hitte.
	Bescherm tegen schokken en vermijd brute kracht tijdens de bediening.

- Leer eerst de functies van het toestel kennen voor u het gaat gebruiken.
- Om veiligheidsredenen mag u geen wijzigingen aanbrengen. Schade door wijzigingen die de gebruiker heeft aangebracht valt niet onder de garantie.
- Gebruik het toestel enkel waarvoor het gemaakt is. Bij onoordeelkundig gebruik vervalt de garantie.
- De garantie geldt niet voor schade door het negeren van bepaalde richtlijnen in deze handleiding en uw dealer zal de verantwoordelijkheid afwijzen voor defecten of problemen die hier rechtstreeks verband mee houden.

4. Eigenschappen

- elektronische ballast
- klem
- in optie
 - statief met wielen: VTLAMPST
 - tafelstandaard: VTLAMPST1.

5. Installatie/gebruik

Raadpleeg de figuur op pagina 2 van deze handleiding.

1. Draai het T-hendel tegen de wijzers van de klok in en open de tafelklem [1].
2. Schuif de klem [1] over een stevig en stabiel oppervlak, het T-hendel onderaan. Bevestig de lamp nooit aan een rond voorwerp bv. een buis.
3. Draai het T-hendel met de wijzers van de klok mee zodat de lamp stevig aan het oppervlak vastzit.
4. Schuif de arm [2] van de lamp in de voorziene opening bovenaan de klem.
5. Steek de stekker van de voedingskabel in het stopcontact.
6. Schakel de lamp in met de I/O-knop [6] bovenaan de lamp.
7. Het vergrootglas [5] is uitgerust met een bescherming [3]. Vouw deze bescherming voorzichtig open om het vergrootglas te gebruiken. Sluit na gebruik.

6. De lamp vervangen

1. Trek de stekker uit het stopcontact en laat de lamp afkoelen voor u ze gaat vervangen.
2. De lamp zit achter een plastic diffuser. Plaats de platte punt van een schroevendraaier tussen de diffuser en de behuizing [1], druk voorzichtig in [2] en schuif de diffuser van de behuizing [3].
3. Haal voorzichtig de defecte lamp uit de houder en verwijder ze.
4. Plaats een nieuwe lamp (type PL 9W 2G7, bestelcode LAMP09PL/2) in de houder.
5. Plaats de diffuser terug.

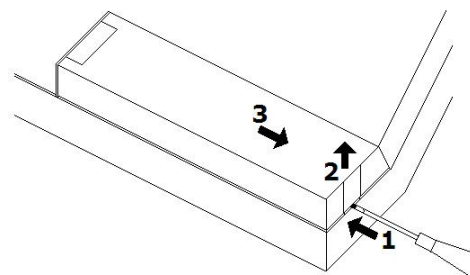

Opgelet: Indien de plastic diffuser beschadigd is, dient u de stekker onmiddellijk uit het stopcontact te trekken. De diffuser is niet verwisselbaar. Gebruik de lamp niet indien de diffuser gebarsten of gebroken is.

7. Technische specificaties

dioptrie	3x	
kleur	wit	
afmetingen	glas	185 x 155 mm
	armlengte	86 cm
	kabellengte	1,3 m
kleurtemperatuur	6400 K	
voeding	230 Vac / 50 Hz	
gewicht	3600 g	
reservelamp	type PL 9W 2G7 (bestelcode LAMP09PL/2)	
reserve beschermkap	bestelcode VTLAMP3WN/SP1	
ideale omgevingstemperatuur	0°C – 35°C	

Gebruik dit toestel enkel met originele accessoires. Velleman nv is niet aansprakelijk voor schade of kwetsuren bij (verkeerd) gebruik van dit toestel. Voor meer informatie over dit product en de laatste versie van deze handleiding, zie www.velleman.eu. De informatie in deze handleiding kan te allen tijde worden gewijzigd zonder voorafgaande kennisgeving.

© AUTEURSRECHT

Velleman nv heeft het auteursrecht voor deze handleiding. Alle wereldwijde rechten voorbehouden.

Het is niet toegestaan om deze handleiding of gedeelten ervan over te nemen, te kopiëren, te vertalen, te bewerken en op te slaan op een elektronisch medium zonder voorafgaande schriftelijke toestemming van de rechthebbende.

MODE D'EMPLOI

1. Introduction

Aux résidents de l'Union européenne

Des informations environnementales importantes concernant ce produit



Ce symbole sur l'appareil ou l'emballage indique que l'élimination d'un appareil en fin de vie peut polluer l'environnement. Ne pas jeter un appareil électrique ou électronique (et des piles éventuelles) parmi les déchets municipaux non sujets au tri sélectif ; une déchèterie traitera l'appareil en question. Renvoyer les équipements usagés à votre fournisseur ou à un service de recyclage local. Il convient de respecter la réglementation locale relative à la protection de l'environnement.

En cas de questions, contacter les autorités locales pour élimination.

Nous vous remercions de votre achat ! Lire la présente notice attentivement avant la mise en service de l'appareil. Si l'appareil a été endommagé pendant le transport, ne pas l'installer et consulter votre revendeur.

2. Consignes de sécurité

	Garder hors de la portée des enfants et des personnes non autorisées.
	Ne jamais abandonner la loupe où elle peut être exposée directement au soleil : ceci crée un risque d'incendie.
	Ne pas utiliser la lampe si la plaque de protection est fissurée ou cassée. Déconnecter immédiatement l'appareil du réseau électrique.
	Avvertissement : si le câble d'alimentation est endommagé, il doit être remplacé par le fabricant, son service technique ou toute autre personne qualifiée pour éviter tout risque.

3. Directives générales

Se référer à la **garantie de service et de qualité Velleman®** en fin de notice.

	Utiliser cet appareil uniquement à l'intérieur . Protéger de la pluie, de l'humidité et des projections d'eau.
	Protéger contre la poussière. Protéger contre la chaleur extrême.
	Protéger contre les chocs et le traiter avec circonspection pendant l'opération.

- Se familiariser avec le fonctionnement avant l'emploi.
- Toute modification est interdite pour des raisons de sécurité. Les dommages occasionnés par des modifications par le client ne tombent pas sous la garantie.
- N'utiliser qu'à sa fonction prévue. Un usage impropre annule d'office la garantie.
- La garantie ne s'applique pas aux dommages survenus en négligeant certaines directives de cette notice et votre revendeur déclinera toute responsabilité pour les problèmes et les défauts qui en résultent.

4. Caractéristiques

- ballast électronique
- pince
- en option
 - statif à roulettes : VTLAMPST
 - statif de table : VTLAMPST1.

5. Installation/emploi

Se référer aux illustrations en page 2 de cette notice.

1. Tourner la manette de serrage dans le sens contraire des aiguilles d'une montre pour ouvrir la pince [1].
2. Faire glisser la pince [1] de fixation sur une surface rigide et stable, la manette de serrage vers le bas. Ne jamais fixer la lampe-loupe à un objet rond comme p.ex. un tube.
3. Tourner la manette de serrage dans le sens des aiguilles d'une montre afin de fixer la lampe-loupe à la surface.
4. Insérer le bras [2] dans l'ouverture dédiée de la pince [1].
5. Connecter la fiche du cordon d'alimentation à une prise de courant.
6. Allumer la lampe-loupe à l'aide de l'interrupteur I/O [6].
7. La loupe [5] est munie d'un couvercle protecteur [3]. Ouvrir délicatement ce couvercle pour utiliser la loupe. Le refermer après emploi.

6. Remplacer la lampe

1. Débrancher l'appareil et laisser refroidir la lampe avant de la remplacer.
2. La lampe se trouve derrière un diffuseur en plastic. Placer la lame plate d'un petit tournevis entre le diffuseur et le boîtier [1], enfoncer légèrement le tournevis [2] et faire glisser le diffuseur [3].
3. Tirer délicatement la lampe défectueuse des agrafes et l'enlever.
4. Connecter une nouvelle lampe (type PL 9W 2G7, référence LAMP09PL/2).
5. Remettre le diffuseur.

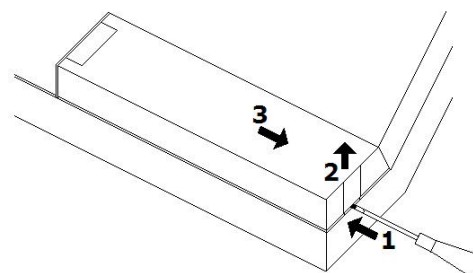

Attention : Si le diffuseur en plastic est endommagé, déconnecter immédiatement la lampe du réseau électrique. Le diffuseur n'est pas remplaçable. Ne pas utiliser la lampe si le diffuseur en plastic est fissuré ou cassé.

7. Spécifications techniques

dioptrie	3x	
couleur	blanc	
dimensions	loupe	185 x 155 mm
	longueur du bras	86 cm
	longueur du câble	1,3 m
température de la couleur	6400 K	
alimentation	230 Vca / 50 Hz	
poids	3600 g	
lampe de rechange	type PL 9W 2G7 (référence LAMP09PL/2)	
couvercle protecteur de rechange	référence VTLAMP3WN/SP1	
température ambiante idéale	0°C – 35°C	

N'employer cet appareil qu'avec des accessoires d'origine. La SA Velleman ne peut, dans la mesure conforme au droit applicable être tenue responsable des dommages ou lésions (directs ou indirects) pouvant résulter de l'utilisation de cet appareil. Pour plus d'information concernant cet article et la dernière version de cette notice, visiter notre site web www.velleman.eu. Toutes les informations présentées dans cette notice peuvent être modifiées sans notification préalable.

© DROITS D'AUTEUR

SA Velleman est l'ayant droit des droits d'auteur pour cette notice. Tous droits mondiaux réservés.

Toute reproduction, traduction, copie ou diffusion, intégrale ou partielle, du contenu de cette notice par quelque procédé ou sur tout support électronique que se soit est interdite sans l'accord préalable écrit de l'ayant droit.

MANUAL DEL USUARIO

1. Introducción

A los ciudadanos de la Unión Europea

Importantes informaciones sobre el medio ambiente concerniente a este producto



Este símbolo en este aparato o el embalaje indica que, si tira las muestras inservibles, podrían dañar el medio ambiente.

No tire este aparato (ni las pilas, si las hubiera) en la basura doméstica; debe ir a una empresa especializada en reciclaje. Devuelva este aparato a su distribuidor o a la unidad de reciclaje local.

Respete las leyes locales en relación con el medio ambiente.

Si tiene dudas, contacte con las autoridades locales para residuos.

¡Gracias por haber comprado la **VTLAMP3WN**! Lea atentamente las instrucciones del manual antes de usarla. Si el aparato ha sufrido algún daño en el transporte no lo instale y póngase en contacto con su distribuidor.

2. Instrucciones de seguridad

	Mantenga el aparato lejos del alcance de personas no capacitadas y niños.
	Nunca deje la lámpara con lupa en un lugar donde pueda ser expuesta directamente al sol: esto crea un riesgo de incendio.
	No utilice el aparato si la placa de protección está rota o agrietada. Desconéctelo inmediatamente de la red eléctrica.
	Advertencia: Un cable de alimentación dañado debe ser reemplazado por el distribuidor, un técnico u otra persona cualificada para evitar cualquier peligro.

3. Normas generales

Véase la **Garantía de servicio y calidad Velleman** ® al final de este manual del usuario.

	Utilice el aparato sólo en interiores . No exponga este equipo a lluvia, humedad ni a ningún tipo de salpicadura o goteo.
	No exponga este equipo a polvo. No exponga este equipo a temperaturas extremas.
	No agite el aparato. Evite usar excesiva fuerza durante el manejo y la instalación.

- Familiarícese con el funcionamiento del aparato antes de utilizarlo.
- Por razones de seguridad, las modificaciones no autorizadas del aparato están prohibidas. Los daños causados por modificaciones no autorizadas, no están cubiertos por la garantía.
- Utilice sólo el aparato para las aplicaciones descritas en este manual. Su uso incorrecto anula la garantía completamente.
- Los daños causados por descuido de las instrucciones de seguridad de este manual invalidarán su garantía y su distribuidor no será responsable de ningún daño u otros problemas resultantes.

4. Características

- balastro electrónico
- abrazadera
- opcional
 - pie con ruedas: VTLAMPST
 - pie de sobremesa: VTLAMPST1.

5. Instalación/uso

Véase las figuras en la página 2 de este manual del usuario.

1. Gire la palanca en forma de 'T' en sentido contrario a las agujas del reloj para abrir la abrazadera [1].
2. Instale la abrazadera [1] en una superficie sólida y estable con la palanca hacia abajo. Nunca fije la lámpara con lupa a un objeto redondo como p.ej. un tubo.
3. Gire la palanca en el sentido de las agujas del reloj para fijar la lámpara con lupa a la superficie.
4. Introduzca el brazo [2] en la abertura prevista de la parte superior de la abrazadera [1].
5. Conecte el cable de alimentación a la red eléctrica.
6. Active la lámpara con lupa con el interruptor I/O [6].
7. La lupa [5] está equipada con una tapa protectora [3]. Abra cuidadosamente esta tapa para utilizar la lupa. Vuelva a cerrarla después del uso.

6. Reemplazar la lámpara

1. Desconecte el aparato y deje enfriar la lámpara antes de reemplazarla.
2. La lámpara se encuentra detrás de un difusor de plástico. Ponga la punta plana de un pequeño destornillador entre el difusor y la caja [1]. Pulse el destornillador [2] ligeramente y haga deslizar el difusor [3].
3. Saque la lámpara defectuosa cuidadosamente de los ganchos y quítela.
4. Conecte una nueva lámpara (tipo PL 9W 2G7, referencia LAMP09PL/2).
5. Vuelva a colocar el difusor.

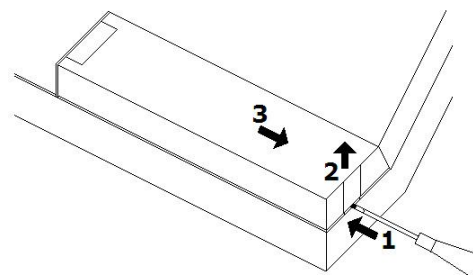

Advertencia: Desconecte la lámpara inmediatamente de la red eléctrica si está dañado el difusor de plástico. No se puede reemplazar el difusor. No utilice la lámpara si el difusor está roto o agrietado.

7. Especificaciones

dioptrías	3x	
color	blanco	
dimensiones	dioptría lupa	185 x 155 mm
	longitud del brazo	86 cm
	longitud del cable	1.3 m
temperatura del color	6400 K	
alimentación	230 Vac / 50 Hz	
peso	3600 g	
bombilla de recambio	tipo PL 9W 2G7 (referencia LAMP09PL/2)	
tapa protectora de recambio	referencia VTLAMP3WN/SP1	
temperatura ambiente ideal	0°C – 35°C	

Utilice este aparato sólo con los accesorios originales. Velleman NV no será responsable de daños ni lesiones causados por un uso (indebido) de este aparato. Para más información sobre este producto y la versión más reciente de este manual del usuario, visite nuestra página www.velleman.eu. Se pueden modificar las especificaciones y el contenido de este manual sin previo aviso.

© DERECHOS DE AUTOR

Velleman NV dispone de los derechos de autor para este manual del usuario. Todos los derechos mundiales reservados.

Está estrictamente prohibido reproducir, traducir, copiar, editar y guardar este manual del usuario o partes de ello sin previo permiso escrito del derecho habiente.

BEDIENUNGSANLEITUNG

1. Einführung

An alle Einwohner der Europäischen Union

Wichtige Umweltinformationen über dieses Produkt



Dieses Symbol auf dem Produkt oder der Verpackung zeigt an, dass die Entsorgung dieses Produktes nach seinem Lebenszyklus der Umwelt Schaden zufügen kann. Entsorgen Sie die Einheit (oder verwendeten Batterien) nicht als unsortiertes Hausmüll; die Einheit oder verwendeten Batterien müssen von einer spezialisierten Firma zwecks Recycling entsorgt werden. Diese Einheit muss an den Händler oder ein örtliches Recycling-Unternehmen retourniert werden. Respektieren Sie die örtlichen Umweltvorschriften.

Falls Zweifel bestehen, wenden Sie sich für Entsorgungsrichtlinien an Ihre örtliche Behörde.

Wir bedanken uns für den Kauf der **VTLAMP3WN**! Lesen Sie diese Bedienungsanleitung vor Inbetriebnahme sorgfältig durch. Überprüfen Sie, ob Transportschäden vorliegen. Sollte dies der Fall sein, verwenden Sie das Gerät nicht und wenden Sie sich an Ihren Händler.

2. Sicherheitshinweise

	Halten Sie Kinder und Unbefugte vom Gerät fern.
	Installieren Sie die Lupenleuchte so, dass kein direktes Sonnenlicht durch die Linse gelangen kann um eine Brandgefahr zu verhindern.
	Verwenden Sie das Gerät nicht wenn das Schutzglas gebrochen oder gesprungen ist. Trennen Sie das Gerät sofort vom Netz.
	Achtung: Ist der Stromkabel beschädigt, dann soll der Hersteller, eine Fachkraft oder eine andere geeignete Person das Kabel ersetzen.

3. Allgemeine Richtlinien

Siehe **Velleman® Service- und Qualitätsgarantie** am Ende dieser Bedienungsanleitung.

	Verwenden Sie das Gerät nur im Innenbereich . Schützen Sie das Gerät vor Regen und Feuchte.
	Schützen Sie das Gerät vor Staub. Schützen Sie das Gerät vor extremen Temperaturen.
	Vermeiden Sie Erschütterungen. Vermeiden Sie rohe Gewalt während der Installation und Bedienung des Gerätes.

- Nehmen Sie das Gerät erst in Betrieb, nachdem Sie sich mit seinen Funktionen vertraut gemacht haben.
- Eigenmächtige Veränderungen sind aus Sicherheitsgründen verboten. Bei Schäden verursacht durch eigenmächtige Änderungen erlischt der Garantieanspruch.
- Verwenden Sie das Gerät nur für Anwendungen beschrieben in dieser Bedienungsanleitung sonst kann dies zu Schäden am Produkt führen und erlischt der Garantieanspruch.
- Bei Schäden, die durch Nichtbeachtung der Bedienungsanleitung verursacht werden, erlischt der Garantieanspruch. Für daraus resultierende Folgeschäden übernimmt der Hersteller keine Haftung.

4. Eigenschaften

- elektronischer Ballast
- Klemme
- Optional
 - Standfuß mit Rädern: VTLAMPST
 - Tischstativ: VTLAMPST1

5. Installation/Anwendung

Siehe Abbildungen, Seite 2 dieser Bedienungsanleitung.

1. Drehen Sie den T-Hebel gegen den Uhrzeigersinn und öffnen Sie die Tischklemme [1].
2. Schieben Sie die Tischklemme [1] über eine solide und stabile Oberfläche mit dem T-Hebel unten. Befestigen Sie die Lampe nie an einem runden Gegenstand z.B. Rohr.
3. Drehen Sie den T-Hebel im Uhrzeigersinn, sodass die Lampe gut an der Oberfläche festsetzt.
4. Schieben Sie den Arm [2] der Lampe in die vorgesehene Öffnung oben an der Tischklemme [1].
5. Stecken Sie den Stecker in die Steckdose.
6. Schalten Sie die Lampe mit dem I/O-Schalter [6] an der Oberseite der Lampe ein.
7. Die Lupe [5] verfügt über eine Schutzkappe [3]. Öffnen Sie die Schutzkappe vorsichtig, um die Lupe zu verwenden. Schließen Sie die Schutzkappe nach Anwendung wieder.

6. Die Lampe auswechseln

1. Ziehen Sie den Stecker aus der Steckdose und lassen Sie die Lampe abkühlen bevor Sie sie auswechseln.
2. Die Lampe befindet sich hinter einem Diffusor aus Plastik. Setzen Sie die flache Spitze eines Schraubendrehers zwischen dem Diffusor und dem Gehäuse [1]. Drücken Sie vorsichtig [2] und schieben Sie den Diffusor vom Gehäuse [3].
3. Ziehen Sie die defekte Lampe vorsichtig aus der Halterung heraus.
4. Setzen Sie eine neue Lampe (Typ PL 9W 2G7, Bestell-Nr. LAMP09PL/2) ein.
5. Setzen Sie den Diffusor wieder ein.

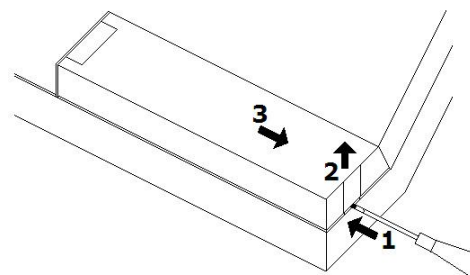

Warnung: Ist der Plastik-Diffuser beschädigt, so trennen Sie die Lampe sofort vom Netz. Der Diffuser ist nicht austauschbar. Verwenden Sie das Gerät nicht wenn der Diffuser gebrochen oder gesprungen ist.

7. Technische Daten

Vergrößerung	3x	
Farbe	Weiß	
Abmessungen	Dioptrienglas	185 x 155 mm
	Armlänge	86 cm
	Kabellänge	1.3 m
Farbtemperatur	6400 K	
Stromversorgung	230 Vac / 50 Hz	
Gewicht	3600 g	
Ersatzlampe	Typ PL 9W 2G7 (Bestell-Nr. LAMP09PL/2)	
Ersatz-Schutzkappe	Bestell-Nr. VTLAMP3WN/SP1	
ideale Umgebungstemperatur	0°C – 35°C	

Verwenden Sie dieses Gerät nur mit originellen Zubehörteilen. Velleman NV übernimmt keine Haftung für Schaden oder Verletzungen bei (falscher) Anwendung dieses Gerätes. Für mehr Informationen zu diesem Produkt und die neueste Version dieser Bedienungsanleitung, siehe www.velleman.eu. Alle Änderungen ohne vorherige Ankündigung vorbehalten.

© URHEBERRECHT

Velleman NV besitzt das Urheberrecht für diese Bedienungsanleitung. Alle weltweiten Rechte vorbehalten.

Ohne vorherige schriftliche Genehmigung des Urhebers ist es nicht gestattet, diese Bedienungsanleitung ganz oder in Teilen zu reproduzieren, zu kopieren, zu übersetzen, zu bearbeiten oder zu speichern.

INSTRUKCJA OBSŁUGI

1. Wstęp

Niniejsza instrukcja przeznaczona jest dla użytkowników w krajach Unii Europejskiej.

Ważne informacje dotyczące środowiska.



Niniejszy symbol umieszczony na urządzeniu bądź opakowaniu oznacza, że wyrzucenie produktu może być szkodliwe dla środowiska. Nie umieszczać zużytych urządzeń bądź baterii w zwykłych pojemnikach na odpady. W tym celu należy skontaktować się z firmą zajmującą się recyklingiem. Urządzenie można przekazać dystrybutorowi lub firmie zajmującej się recyklingiem.

■ Należy przestrzegać lokalnych przepisów dotyczących ochrony środowiska.

W przypadku wątpliwości należy skontaktować się z lokalną firmą zajmującą się utylizacją odpadów.

Dziękujemy za zakup produktu Velleman! Przed rozpoczęciem użytkowania prosimy o dokładne zapoznanie się z instrukcją obsługi.

Jeżeli lampa uległa uszkodzeniu podczas transportu, nie uruchamiaj jej lecz niezwłocznie skontaktuj się z twoim dystrybutorem..

2. Zasady bezpieczeństwa

	Chronić urządzenie przed dziećmi i nieupoważnionymi użytkownikami.
	Nigdy nie zostawiaj szkła powiększającego bez nadzoru w nasłonecznionym miejscu: takie działanie powoduje niebezpieczeństwo powstania pożaru. Po każdym użyciu trzeba przykrywać szkło powiększające osłoną.
	Nie stosować oprawy oświetleniowej z popękana lub połamana osłoną ochronną. Natychmiast odłączyć zasilanie elektryczne.
	Uwaga: Jeżeli zostanie uszkodzony przewód zasilający, musi być wymieniony przez producenta, przedstawiciela serwisu producenta lub wykwalifikowaną osobę w celu uniknięcia zagrożenia.

3. Wskazówki ogólne

Proszę zapoznać się z Velleman® usługi i gwarancja jakości na końcu niniejszej instrukcji.

	Tylko do użytku w pomieszczeniach. Trzymać urządzenie z dala od deszczu, wilgoci, rozpryskujących się lub kapiących płynów.
	Chronić urządzenie przed zbyt wysoką temperaturą i pyłem.
	Chronić urządzenie przed wstrząsami i użytkowaniem niezgodnym z przeznaczeniem. Podczas obsługi urządzenia unikać używania siły.

- Przed rozpoczęciem pracy z urządzeniem należy zapoznać się z jego funkcjami.
- Nie wolno wprowadzać zmian w urządzeniu.
- Urządzenie należy używać jedynie zgodnie z przeznaczeniem. Używanie urządzenia niezgodnie z przeznaczeniem spowoduje unieważnienie gwarancji.

4. Cechy

- statecznik elektroniczny
- zacisk
- opcja:
 - stojak z kółkami: VTLAMPST
 - stojak na stół: VTLAMPST1.

5. Montaż/obsługa

Patrz rysunek na 2 str. niniejszej instrukcji.

1. Otworzyć zacisk [1] obracając rączkę T w kierunku przeciwnym do wskazówek zegara.
2. Wsunąć zacisk [1] na odpowiednią stabilną powierzchnię poziomą o nośności odpowiedniej dla lampy; rączka T powinna znajdować się na dole. Nie montować na okrągłych obiektach np. rurach.
3. Przekręcić rączkę T zgodnie z ruchem wskazówek zegara dopóki zacisk [1] nie będzie mocno przymocowany do powierzchni.
4. Przesunąć trzonek [2] lampy do otworu na górze zacisku.
5. Włożyć wtyczkę do odpowiedniego gniazda zasilania elektrycznego.
6. Włączyć lampę przełącznikiem ON/OFF [6] znajdującym się na górze urządzenia.
7. Soczewka powiększająca [5] jest chroniona twardą osłoną [3]. Odchylić osłonę do góry, aby móc używać soczewki. Nie używać siły. Zawsze zamykać osłonę, by uniknąć pożaru (promienie słoneczne).

6. Wymiana świetlówki

1. Przed wymianą świetlówki, odłączyć urządzenie od sieci zasilającej i poczekać aż świetlówka ostygnie.
2. Świetlówka znajduje się za plastikowym dyfuzorem. Umieścić mały płaski śrubokręt pomiędzy dyfuzorem a obudową (patrz [1]). Delikatnie wsunąć śrubokręt. Podważyć koniec dyfuzora [2] i przesunąć [3].
3. Delikatnie wyciągnąć uszkodzoną świetlówkę z gniazda.
4. Zainstalować nową świetlówkę (typ PL 9W 2G7, kod zamówienia LAMP09PL/2) i włożyć do gniazda.
5. Zamontować dyfuzor.

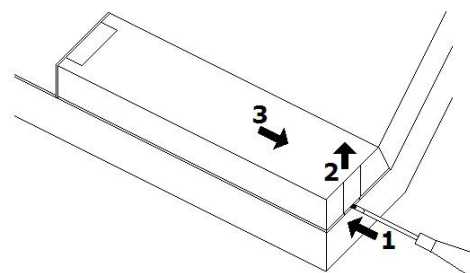

Uwaga: Jeżeli plastikowy dyfuzor jest uszkodzony, odłączyć natychmiast lampę od zasilania elektrycznego. Dyfuzor nie może być wymieniony. Nie stosować lampy z popękany lub połamany dyfuzorem.

7. Specyfikacja techniczna

powiększenie	3x	
kolor	biały	
wymiary	szkło	185 x 155 mm
	długość ramienia	86 cm
	długość kabla	1,3 m
temperatura barwy	6400 K	
zasilanie	230 V AC / 50 Hz	
masa	3600 g	
świetlówka zapasowa	typ PL 9W 2G7 (nr zamówienia LAMP09PL/2)	
zapasowa osłona szkła powiększającego	kod zamówienia VTLAMP3WN/SP1	
idealna temperatura otoczenia	0°C – 35°C	

Używać lampy tylko z oryginalnymi akcesoriami. Firma Velleman nv nie ponosi odpowiedzialności w przypadku uszkodzenia ciała lub mienia wynikającego z (niewłaściwego) użytkowania sprzętu. Dalsze informacje o produkcie dostępne są na stronie www.velleman.eu. Firma zastrzega sobie prawo do zmiany informacji zawartych w niniejszej instrukcji bez uprzedniego powiadomienia.

© NOTA DOTYCZĄCA PRAW AUTORSKICH

Niniejsza instrukcja objęta jest prawami autorskimi będącymi w posiadaniu firmy Velleman nv. Wszelkie prawa zastrzeżone. Niniejsza instrukcja nie może być kopiowana, odtwarzana, tłumaczona ani zapisywana na jakimkolwiek nośniku elektronicznym bez wcześniejszej pisemnej zgody właściciela praw autorskich.

MANUAL DO UTILIZADOR

1. Introdução

Aos cidadãos da União Europeia

Importantes informações sobre o meio ambiente no que respeita a este produto



Este símbolo no aparelho ou na embalagem indica que, enquanto desperdícios, poderão causar danos no meio ambiente. Não coloque a unidade (ou as pilhas) no depósito de lixo municipal; deve dirigir-se a uma empresa especializada em reciclagem. Devolva o aparelho ao seu distribuidor ou ao posto de reciclagem local. Respeite a legislação local relativa ao meio ambiente.

Em caso de dúvidas, contacte com as autoridades locais para os resíduos.

Agradecemos o facto de ter adquirido este aparelho. Leia atentamente as instruções do manual antes de usar o aparelho. Caso o aparelho tenha sofrido algum dano durante o transporte não o instale e entre em contacto com o seu distribuidor.

2. Instruções de segurança

	Mantenha o aparelho fora do alcance de crianças e pessoas não autorizadas.
	Nunca deixe a lente de aumento sem vigilância, num local em que a luz solar direta possa passar através da lente: tal poderá provocar risco de incêndio.
	Não utilize a lâmpada se a placa protetora estiver partida ou estalada. Desligue imediatamente da corrente elétrica.
	Advertência: Um cabo de alimentação danificado pode ser substituído pelo seu distribuidor, um técnico ou uma pessoa qualificada para tal a fim de evitar qualquer risco.

3. Normas gerais

Consulte a **Garantia de Serviço e Qualidade Velleman®** na parte final deste manual do utilizador.

	Usar apenas no interior. Proteger o aparelho contra a chuva e humidade ou qualquer tipo de salpicos ou gotas.
	Não exponha o equipamento ao pó nem a temperaturas extremas.
	Proteja o aparelho de quedas e má utilização. Evite usar força excessiva ao utilizar o aparelho.

- Familiarize-se com as funções do aparelho antes de o utilizar.
- Por razões de segurança, estão proibidas quaisquer modificações do aparelho desde que não autorizadas. Os danos causados por modificações não autorizadas do aparelho não estão cobertos pela garantia.
- Utilize o aparelho apenas para as aplicações descritas neste manual. Uma utilização incorreta anula a garantia completamente.
- Danos causados pelo não cumprimento das normas de segurança referidas neste manual anulam a garantia e o seu distribuidor não será responsável por quaisquer danos ou outros problemas daí resultantes.

4. Características

- balastro eletrónico
- braçadeira
- opcional
 - suporte com rodas: VTLAMPST
 - suporte para mesa: VTLAMPST1.

5. Instalação/Funcionamento

Ver as figuras da página 2 deste manual do utilizador.

1. Abra a braçadeira [1] rodando a pega em T no sentido contrário aos ponteiros do relógio.
2. Faça deslizar a braçadeira [1] através de uma superfície sólida e horizontal, apropriada e capaz de suportar, pega em T toda para baixo. Não fixar a objetos redondos como, por exemplo, tubos.
3. Rode a pega em T no sentido dos ponteiros do relógio [1] até que a braçadeira esteja ajustada com firmeza à superfície.
4. Faça deslizar a haste [2] da lâmpada pelo orifício na parte superior da braçadeira.
5. Ligue o cabo de alimentação a uma tomada de corrente apropriada.
6. Ligue a lâmpada usando o botão On/Off na parte de cima.
7. A lente de aumento [5] está protegida por uma capa [3]. Abra dobrando para cima para usar a lente. Não forçar. Feche sempre que não esteja a ser utilizado para evitar risco de incêndio (luz solar).

6. Substituir a lâmpada

1. Desligue o aparelho da corrente eléctrica e deixe arrefecer a lâmpada antes de a substituir.
2. A lâmpada está por detrás de um difusor de plástico. Coloque uma pequena chave de fendas entre o difusor e a caixa, conforme indicado [1]. Empurre a chave de fendas cuidadosamente. Levante a extremidade do difusor [2] e faça deslizar [3].
3. Com cuidado, retire a lâmpada fundida do suporte.
4. Coloque uma lâmpada nova (tipo PL 9W 2G7, código para encomenda LAMP09PL/2) no suporte.
5. Volte a colocar o difusor.

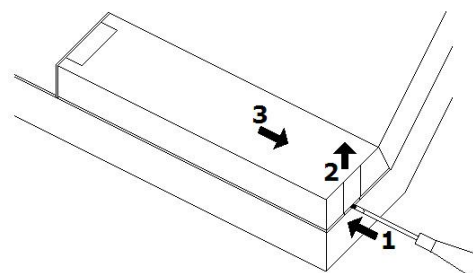

Atenção: Desligue imediatamente a lâmpada da corrente eléctrica caso o difusor em plástico esteja danificado. O difusor não pode ser substituído. Não utilize a lâmpada se o difusor estiver estalado ou partido.

7. Especificações

dioptrias	3x	
cor	branco	
dimensões	vidro	185 x 155 mm
	comprimento do braço	86 cm
	comprimento do cabo	1.3 m
temperatura de cor	6400 K	
alimentação	230 Vac 50 Hz	
peso	3600 g	
lâmpada de substituição	tipo PL 9W 2G7 (código para encomenda LAMP09PL/2)	
tampa protectora de substituição	código para encomenda VTLAMP3WN/SP1	
temperatura ambiente ideal	0°C – 35°C	

Utilize este aparelho apenas com acessórios originais. A Velleman NV não será responsável por quaisquer danos ou lesões causados pelo uso (indevido) do aparelho. Para mais informação sobre este produto e para aceder à versão mais recente deste manual do utilizador, visite a nossa página www.velleman.eu. Podem alterar-se as especificações e o conteúdo deste manual sem aviso prévio.

© DIREITOS DE AUTOR

A Velleman NV detém os direitos de autor deste manual do utilizador. Todos os direitos mundiais reservados.

É estritamente proibido reproduzir, traduzir, copiar, editar e gravar este manual do utilizador ou partes deste sem prévia autorização escrita por parte da detentora dos direitos.

EN**Velleman® Service and Quality Warranty**

Since its foundation in 1972, Velleman® acquired extensive experience in the electronics world and currently distributes its products in over 85 countries. All our products fulfil strict quality requirements and legal stipulations in the EU. In order to ensure the quality, our products regularly go through an extra quality check, both by an internal quality department and by specialised external organisations. If, all precautionary measures notwithstanding, problems should occur, please make appeal to our warranty (see guarantee conditions).

General Warranty Conditions Concerning Consumer Products (for EU):

- All consumer products are subject to a 24-month warranty on production flaws and defective material as from the original date of purchase.
- Velleman® can decide to replace an article with an equivalent article, or to refund the retail value totally or partially when the complaint is valid and a free repair or replacement of the article is impossible, or if the expenses are out of proportion.

You will be delivered a replacing article or a refund at the value of 100% of the purchase price in case of a flaw occurred in the first year after the date of purchase and delivery, or a replacing article at 50% of the purchase price or a refund at the value of 50% of the retail value in case of a flaw occurred in the second year after the date of purchase and delivery.

• Not covered by warranty:

- all direct or indirect damage caused after delivery to the article (e.g. by oxidation, shocks, falls, dust, dirt, humidity...), and by the article, as well as its contents (e.g. data loss), compensation for loss of profits;
- consumable goods, parts or accessories that are subject to an aging process during normal use, such as batteries (rechargeable, non-rechargeable, built-in or replaceable), lamps, rubber parts, drive belts... (unlimited list);
- flaws resulting from fire, water damage, lightning, accident, natural disaster, etc....;
- flaws caused deliberately, negligently or resulting from improper handling, negligent maintenance, abusive use or use contrary to the manufacturer's instructions;
- damage caused by a commercial, professional or collective use of the article (the warranty validity will be reduced to six (6) months when the article is used professionally);
- damage resulting from an inappropriate packing and shipping of the article;
- all damage caused by modification, repair or alteration performed by a third party without written permission by Velleman®.
- Articles to be repaired must be delivered to your Velleman® dealer, solidly packed (preferably in the original packaging), and be completed with the original receipt of purchase and a clear flaw description.
- Hint: In order to save on cost and time, please reread the manual and check if the flaw is caused by obvious causes prior to presenting the article for repair. Note that returning a non-defective article can also involve handling costs.
- Repairs occurring after warranty expiration are subject to shipping costs.
- The above conditions are without prejudice to all commercial warranties.

The above enumeration is subject to modification according to the article (see article's manual).

NL**Velleman® service- en kwaliteitsgarantie**

Velleman® heeft sinds zijn oprichting in 1972 een ruime ervaring opgebouwd in de elektronica wereld en verdeelt op dit moment producten in meer dan 85 landen. Al onze producten beantwoorden aan strikte kwaliteitseisen en aan de wettelijke bepalingen geldig in de EU. Om de kwaliteit te waarborgen, ondergaan onze producten op regelmatige tijdstippen een extra kwaliteitscontrole, zowel door onze eigen kwaliteitsafdeling als door externe gespecialiseerde organisaties. Mocht er ondanks deze voorzorgen toch een probleem optreden, dan kunt u steeds een beroep doen op onze waarborg (zie waarborgvoorwaarden).

Algemene waarborgvoorwaarden consumentengoederen (voor Europese Unie):

- Op alle consumentengoederen geldt een garantieperiode van 24 maanden op productie- en materiaalfouten en dit vanaf de oorspronkelijke aankoopdatum.
- Indien de klacht gegrond is en een gratis reparatie of vervanging van een artikel onmogelijk is of indien de kosten hiervoor buiten verhouding zijn, kan Velleman® beslissen het desbetreffende artikel te vervangen door een gelijkwaardig artikel of de aankoopsum van het artikel gedeeltelijk of volledig terug te betalen. In dat geval krijgt u een vervangend product of terugbetaling ter waarde van 100% van de aankoopsum bij ontdekking van een gebrek tot één jaar na aankoop en levering, of een vervangend product tegen 50% van de kostprijs of terugbetaling van 50% bij ontdekking na één jaar tot 2 jaar.

• Valt niet onder waarborg:

- alle rechtstreekse of onrechtstreekse schade na de levering veroorzaakt aan het toestel (bv. door oxidatie, schokken, val, stof, vuil, vocht...), en door het toestel, alsook zijn inhoud (bv. verlies van data), vergoeding voor eventuele winstderving.
- verbruiksgoederen, onderdelen of hulpstukken die onderhevig zijn aan veroudering door normaal gebruik zoals bv. batterijen (zowel oplaadbare als niet-oplaadbare, ingebouwd of vervangbaar), lampen, rubberen onderdelen, aandrijfriemen... (onbeperkte lijst).
- defecten ten gevolge van brand, waterschade, bliksem, ongevallen, natuurrampen, enz.
- defecten veroorzaakt door opzet, nalatigheid of door een onoordeelkundige behandeling, slecht onderhoud of abnormaal gebruik of gebruik van het toestel strijdig met de voorschriften van de fabrikant.
- schade ten gevolge van een commercieel, professioneel of collectief gebruik van het apparaat (bij professioneel gebruik wordt de garantieperiode herleid tot 6 maand).
- schade veroorzaakt door onvoldoende bescherming bij transport van het apparaat.
- alle schade door wijzigingen, reparaties of modificaties uitgevoerd door derden zonder toestemming van Velleman®.
- Toestellen dienen ter reparatie aangeboden te worden bij uw Velleman®-verdelers. Het toestel dient vergezeld te zijn van het oorspronkelijke aankoopbewijs. Zorg voor een degelijke verpakking (bij voorkeur de originele verpakking) en voeg een duidelijke foutomschrijving bij.
- Tip: alvorens het toestel voor reparatie aan te bieden, kijk nog eens na of er geen voor de hand liggende reden is waarom het toestel niet naar behoren werkt (zie handleiding). Op deze wijze kunt u kosten en tijd besparen. Denk eraan dat er ook voor niet-defecte toestellen een kost voor controle aangerekend kan worden.
- Bij reparaties buiten de waarborgperiode zullen transportkosten aangerekend worden.
- Elke commerciële garantie laat deze rechten onverminderd.

Bovenstaande opsomming kan eventueel aangepast worden naargelang de aard van het product (zie handleiding van het betreffende product).

FR**Garantie de service et de qualité Velleman®**

Depuis 1972, Velleman® a gagné une vaste expérience dans le secteur de l'électronique et est actuellement distributeur dans plus de 85 pays. Tous nos produits répondent à des exigences de qualité rigoureuses et à des dispositions légales en vigueur dans l'UE. Afin de garantir la qualité, nous soumettons régulièrement nos produits à des contrôles de qualité supplémentaires, tant par notre propre service qualité que par un service qualité externe. Dans le cas improbable d'un défaut malgré toutes les précautions, il est possible d'invoquer notre garantie (voir les conditions de garantie).

Conditions générales concernant la garantie sur les produits grand public (pour l'UE) :

- tout produit grand public est garanti 24 mois contre tout vice de production ou de matériaux à dater du jour d'acquisition effective ;
- si la plainte est justifiée et que la réparation ou le remplacement d'un article est jugé impossible, ou lorsque les coûts s'avèrent disproportionnés, Velleman® s'autorise à remplacer ledit article par un article équivalent ou à rembourser la totalité ou une partie du prix d'achat. Le cas échéant, il vous sera consenti un article de remplacement ou le remboursement complet du prix d'achat lors d'un défaut dans un délai de 1 an après l'achat et la livraison, ou un article de remplacement moyennant 50% du prix d'achat ou le remboursement de 50% du prix d'achat lors d'un défaut après 1 à 2 ans.

• sont par conséquent exclus :

- tout dommage direct ou indirect survenu à l'article après livraison (p.ex. dommage lié à l'oxydation, choc, chute, poussière, sable, impureté...) et provoqué par l'appareil, ainsi que son contenu (p.ex. perte de données) et une indemnisation éventuelle pour perte de revenus ;
- toute pièce ou accessoire nécessitant un remplacement causé par un usage normal comme p.ex. piles (rechargeables comme non rechargeables, intégrées ou remplaçables), ampoules, pièces en caoutchouc, courroies... (liste illimitée) ;
- tout dommage qui résulte d'un incendie, de la foudre, d'un accident, d'une catastrophe naturelle, etc. ;
- out dommage provoqué par une négligence, volontaire ou non, une utilisation ou un entretien incorrect, ou une utilisation de l'appareil contraire aux prescriptions du fabricant ;
- tout dommage à cause d'une utilisation commerciale, professionnelle ou collective de l'appareil (la période de garantie sera réduite à 6 mois lors d'une utilisation professionnelle) ;
- tout dommage à l'appareil qui résulte d'une utilisation incorrecte ou différente que celle pour laquelle il a été initialement prévu comme décrit dans la notice ;
- tout dommage engendré par un retour de l'appareil emballé dans un conditionnement non ou insuffisamment protégé.
- toute réparation ou modification effectuée par une tierce personne sans l'autorisation explicite de SA Velleman® ; - frais de transport de et vers Velleman® si l'appareil n'est plus couvert sous la garantie.
- toute réparation sera fournie par l'endroit de l'achat. L'appareil doit nécessairement être accompagné du bon d'achat d'origine et être dûment conditionné (de préférence dans l'emballage d'origine avec mention du défaut) ;
- tuyau : il est conseillé de consulter la notice et de contrôler câbles, piles, etc. avant de retourner l'appareil. Un appareil retourné jugé défectueux qui s'avère en bon état de marche pourra faire l'objet d'une note de frais à charge du consommateur ;
- une réparation effectuée en-dehors de la période de garantie fera l'objet de frais de transport ;
- toute garantie commerciale ne porte pas atteinte aux conditions susmentionnées.

La liste susmentionnée peut être sujette à une complémentarion selon le type de l'article et être mentionnée dans la notice d'emploi.

ES**Garantía de servicio y calidad Velleman®**

Desde su fundación en 1972 Velleman® ha adquirido una amplia experiencia como distribuidor en el sector de la electrónica en más de 85 países. Todos nuestros productos responden a normas de calidad rigurosas y disposiciones legales vigentes en la UE. Para garantizar la calidad, sometemos nuestros productos regularmente a controles de calidad adicionales, tanto a través de nuestro propio servicio de calidad como de un servicio de calidad externo. En el caso improbable de que surgieran problemas a pesar de todas las precauciones, es posible recurrir a nuestra garantía (véase las condiciones de garantía).

Condiciones generales referentes a la garantía sobre productos de venta al público (para la Unión Europea):

- Todos los productos de venta al público tienen un período de garantía de 24 meses contra errores de producción o errores en materiales desde la adquisición original;
- Si la queja está fundada y si la reparación o sustitución de un artículo no es posible, o si los gastos son desproporcionados, Velleman® autoriza reemplazar el artículo por un artículo equivalente o reembolsar la totalidad o una parte del precio de compra. En este caso, usted recibirá un artículo de recambio o el reembolso completo del precio de compra si encuentra algún fallo hasta un año después de la compra y entrega, o un artículo de recambio al 50% del precio de compra o el reembolso del 50% del precio de compra si encuentra un fallo después de 1 año y hasta los 2 años después de la compra y entrega.

Por consiguiente, están excluidos entre otras cosas:

- todos los daños causados directa o indirectamente al aparato (p.ej. por oxidación, choques, caída,...) y a su contenido (p.ej. pérdida de datos) después de la entrega y causados por el aparato, y cualquier indemnización por posible pérdida de ganancias;
- partes o accesorios, que estén expuestos al desgaste causado por un uso normal, como por ejemplo baterías (tanto recargables como no recargables, incorporadas o reemplazables), bombillas, partes de goma, etc. (lista ilimitada);
- defectos causados por un incendio, daños causados por el agua, rayos, accidentes, catástrofes naturales, etc.;
- defectos causados a conciencia, descuido o por malos tratos, un mantenimiento inapropiado o un uso anormal del aparato contrario a las instrucciones del fabricante;
- daños causados por un uso comercial, profesional o colectivo del aparato (el período de garantía se reducirá a 6 meses con uso profesional);
- daños causados por un uso incorrecto o un uso ajeno al que está previsto el producto inicialmente como está descrito en el manual del usuario;
- daños causados por una protección insuficiente al transportar el aparato.
- daños causados por reparaciones o modificaciones efectuadas por una tercera persona sin la autorización explícita de Velleman® ;
- se calcula gastos de transporte de y a Velleman® si el aparato ya no está cubierto por la garantía.
- Cualquier artículo que tenga que ser reparado tendrá que ser devuelto a su distribuidor Velleman®. Devuelva el aparato con la factura de compra original y transportelo en un embalaje sólido (preferentemente el embalaje original). Incluya también una buena descripción del fallo;
- Consejo: Lea el manual del usuario y controle los cables, las pilas, etc. antes de devolver el aparato. Si no se encuentra un defecto en el artículo los gastos podrían correr a cargo del cliente;
- Los gastos de transporte correrán a carga del cliente para una reparación efectuada fuera del período de garantía.
- Cualquier gesto comercial no disminuye estos derechos.

La lista previamente mencionada puede ser adaptada según el tipo de artículo (véase el manual del usuario del artículo en cuestión).

DE**Velleman® Service- und Qualitätsgarantie**

Seit der Gründung in 1972 hat Velleman® sehr viel Erfahrung als Verteiler in der Elektronikwelt in über 85 Ländern aufgebaut. Alle Produkte entsprechen den strengen Qualitätsforderungen und gesetzlichen Anforderungen in der EU. Um die Qualität zu gewährleisten werden unsere Produkte regelmäßig einer zusätzlichen Qualitätskontrolle unterworfen, sowohl von unserer eigenen Qualitätsabteilung als auch von externen spezialisierten Organisationen. Sollten, trotz aller Vorsichtsmaßnahmen, Probleme auftreten, nehmen Sie bitte die Garantie in Anspruch (siehe Garantiebedingungen).

Allgemeine Garantiebedingungen in Bezug auf Konsumgüter (für die Europäische Union):

- Alle Produkte haben für Material- oder Herstellungsfehler eine Garantieperiode von 24 Monaten ab Verkaufsdatum.
- Wenn die Klage berechtigt ist und falls eine kostenlose Reparatur oder ein Austausch des Gerätes unmöglich ist, oder wenn die Kosten dafür unverhältnismäßig sind, kann Velleman® sich darüber entscheiden, dieses Produkt durch ein gleiches Produkt zu ersetzen oder die Kaufsumme ganz oder teilweise zurückzuzahlen. In diesem Fall erhalten Sie ein Ersatzprodukt oder eine Rückzahlung im Werte von 100% der Kaufsumme im Falle eines Defektes bis zu 1 Jahr nach Kauf oder Lieferung, oder Sie bekommen ein Ersatzprodukt im Werte von 50% der Kaufsumme oder eine Rückzahlung im Werte von 50 % im Falle eines Defektes im zweiten Jahr.

• Von der Garantie ausgeschlossen sind:

- alle direkten oder indirekten Schäden, die nach Lieferung am Gerät und durch das Gerät verursacht werden (z.B. Oxidation, Stöße, Fall, Staub, Schmutz, Feuchtigkeit, ...), sowie auch der Inhalt (z.B. Datenverlust), Entschädigung für eventuellen Gewinnausfall.
- Verbrauchsgüter, Teile oder Zubehörteile, die durch normalen Gebrauch dem Verschleiß ausgesetzt sind, wie z.B. Batterien (nicht nur aufladbare, sondern auch nicht aufladbare, eingebaute oder ersetzbare), Lampen, Gummiteile, Treibriemen, usw. (unbeschränkte Liste).
- Schäden verursacht durch Brandschaden, Wasserschaden, Blitz, Unfälle, Naturkatastrophen, usw.
- Schäden verursacht durch absichtliche, nachlässige oder unsachgemäße Anwendung, schlechte Wartung, zweckfremdete Anwendung oder Nichtbeachtung von Benutzerhinweisen in der Bedienungsanleitung.
- Schäden infolge einer kommerziellen, professionellen oder kollektiven Anwendung des Gerätes (bei gewerblicher Anwendung wird die Garantieperiode auf 6 Monate zurückgeführt).
- Schäden verursacht durch eine unsachgemäße Verpackung und unsachgemäßen Transport des Gerätes.
- alle Schäden verursacht durch unautorisierte Änderungen, Reparaturen oder Modifikationen, die von einem Dritten ohne Erlaubnis von Velleman® vorgenommen werden.
- Im Fall einer Reparatur, wenden Sie sich an Ihren Velleman®-Verteiler. Legen Sie das Produkt ordnungsgemäß verpackt (vorzugsweise die Originalverpackung) und mit dem Original-Kaufbeleg vor. Fügen Sie eine deutliche Fehlerbeschreibung hinzu.
- Hinweis: Um Kosten und Zeit zu sparen, lesen Sie die Bedienungsanleitung nochmals und überprüfen Sie, ob es keinen auf der Hand liegenden Grund gibt, ehe Sie das Gerät zur Reparatur zurückschicken. Stellt sich bei der Überprüfung des Gerätes heraus, dass kein Geräteschaden vorliegt, könnte dem Kunden eine Untersuchungspauschale berechnet.
- Für Reparaturen nach Ablauf der Garantiefrist werden Transportkosten berechnet.
- Jede kommerzielle Garantie lässt diese Rechte unberührt.

Die oben stehende Aufzählung kann eventuell angepasst werden gemäß der Art des Produktes (siehe Bedienungsanleitung des Gerätes).**PL****Velleman® usługi i gwarancja jakości**

Od czasu założenia w 1972, Velleman® zdobył bogate doświadczenie w dziedzinie światowej elektroniki. Obecnie firma dystrybuje swoje produkty w ponad 85 krajach.

Wszystkie nasze produkty spełniają surowe wymagania jakościowe oraz wypełniają normy i dyrektywy obowiązujące w krajach UE. W celu zapewnienia najwyższej jakości naszych produktów, przechodzą one regularne oraz dodatkowo wyrównane badania kontroli jakości, zarówno naszego wewnętrznego działu jakości jak również wyspecjalizowanych firm zewnętrznych. Pomimo dołożenia wszelkich starań czasem mogą pojawić się problemy techniczne, prosimy odwołać się do gwarancji (patrz warunki gwarancji).

Ogólne Warunki dotyczące gwarancji:

- Wszystkie produkty konsumenckie podlegają 24-miesięcznej gwarancji na wady produkcyjne i materiałowe od daty zakupu.
- W przypadku, gdy usterka jest niemożliwa do usunięcia lub koszt usunięcia jest nadmiernie wysoki Velleman® może zdecydować o wymianie artykułu na nowy, wolny od wad lub zwrócić zapłaconą kwotę. Zwrot gotówki może jednak nastąpić z uwzględnieniem poniższych warunków:
 - zwrot 100% ceny zakupu w przypadku, gdy wada wystąpiła w ciągu pierwszego roku od daty zakupu i dostawy
 - wymiana wadliwego artykułu na nowy, wolny od wad z odpłatnością 50% ceny detalicznej lub zwrot 50% kwoty ceny nabycia w przypadku gdy wada wystąpiła w drugim roku od daty zakupu i dostawy.
- **Produkt nie podlega naprawie gwarancyjnej:**
 - gdy wszystkie bezpośrednie lub pośrednie szkody spowodowane są działaniem czynników środowiskowych lub losowych (np. przez utlenianie, wstrząsy, upadki, kurz, brud, ...), wilgotności;
 - gwarant nie ponosi odpowiedzialności za szkody wynikających z utraty danych;
 - produkty konsumenckie, części zamienne lub akcesoria podatne na proces starzenia, wynikającego z normalnego użytkowania, np: baterie (ładowalne, nieladowalne, wbudowane lub wymienne), żarówki, paski napędowe, gumowe elementy napędowe... (nieograniczona lista);
 - usterka wynika z działania pożaru, zalania wszelkimi cieczami, uderzenia pioruna, upadku lub kłęski żywiołowej, itp.;
 - usterka wynika z zaniedbań eksploatacyjnych tj. umyślne bądź nieumyślne zaniechanie czyszczenia, konserwacji, wymiany materiałów eksploatacyjnych, niedbalstwa lub z niewłaściwego obchodzenia się lub niezgodnego użytkowania z instrukcją producenta;
 - szkody wynikające z nadmiernego użytkowania gdy nie jest do tego celu przeznaczony tj. działalność komercyjna, zawodowa lub wspólne użytkowanie przez wiele osób - okres obowiązywania gwarancji zostanie obniżony do 6 (sześć) miesięcy;
 - Szkody wynikające ze źle zabezpieczonej wysyłki produktu;
 - Wszelkie szkody spowodowane przez nieautoryzowaną naprawę, modyfikację, przerobę produktu przez osoby trzecie jak również bez pisemnej zgody firmy Velleman®.
- Uszkodzony produkt musi zostać dostarczony do sprzedawcy® Velleman, solidnie zapakowany (najlepiej w oryginalnym opakowaniu), wraz z wyposażeniem z jakim produkt został sprzedany. W przypadku wysyłki towaru w opakowaniu innym niż oryginalnym ryzyko usterki produktu oraz tego skutki przechodzą na właściciela produktu. Wraz z niesprawnym produktem należy dołączyć jasny i szczegółowy opis jego usterki, wady;
- Wskazówka: Aby zaoszczędzić na kosztach i czasie, proszę szczegółowo zapoznać się z instrukcją obsługi; czy przyczyna wady są okoliczności techniczne czy też wynikają wyłącznie z nieznaności obsługi produktu. W przypadku wysyłki sprawnego produktu do serwisu nabywca może zostać obciążony kosztami obsługi oraz transportu.

- W przypadku napraw pogwarancyjnych lub odpłatnych klient ponosi dodatkowo koszt wysyłki produktu do i z serwisu.
- wymienione wyżej warunki są bez uszczerbku dla wszystkich komercyjnych gwarancji.

Powyższe postanowienia mogą podlegać modyfikacji w zależności od wyrobu (patrz art obsługi).**PT****Garantia de serviço e de qualidade Velleman®**

Desde a sua fundação em 1972 Velleman® tem adquirido uma ampla experiência no sector da eletrónica com uma distribuição em mais de 85 países. Todos os nossos produtos respondem a exigências rigorosas e a disposições legais em vigor na UE. Para garantir a qualidade, submetemos regularmente os nossos produtos a controlos de qualidade suplementares, com o nosso próprio serviço qualidade como um serviço de qualidade externo. No caso improvável de um defeito mesmo com as nossas precauções, é possível invocar a nossa garantia. (ver as condições de garantia).

Condições gerais com respeito a garantia sobre os produtos grande público (para a UE):

- qualquer produto grande público é garantido 24 mês contra qualquer vício de produção ou materiais a partir da data de aquisição efectiva;
- no caso da reclamação ser justificada e que a reparação ou substituição de um artigo é impossível, ou quando os custos são desproporcionados, Velleman® autoriza-se a substituir o dito artigo por um artigo equivalente ou a devolver a totalidade ou parte do preço de compra. Em outro caso, será consentido um artigo de substituição ou devolução completa do preço de compra no caso de um defeito no prazo de 1 ano depois da data de compra e entrega, ou um artigo de substituição pagando o valor de 50% do preço de compra ou devolução de 50% do preço de compra para defeitos depois de 1 a 2 anos.
- **estão por consequência excluídos:**
 - todos os danos directos ou indirectos depois da entrega do artigo (p.ex. danos ligados a oxidação, choques, quedas, poeiras, areias, impurezas...) e provocado pelo aparelho, como o seu conteúdo (p.ex. perda de dados) e uma indemnização eventual por perda de receitas;
 - consumíveis, peças ou acessórios sujeitos a desgaste causado por um uso normal, como p.ex. pilhas (recarregáveis, não recarregáveis, incorporadas ou substituíveis), lâmpadas, peças em borracha correias... (lista ilimitada);
 - todos os danos que resultem de um incêndio, raios, de um acidente, de uma catastrophe natural, etc.;
 - danos provocados por negligencia, voluntária ou não, uma utilização ou manutenção incorrecta, ou uma utilização do aparelho contrária as prescrições do fabricante;
 - todos os danos por causa de uma utilização comercial, profissional ou colectiva do aparelho (o período de garantia será reduzido a 6 meses para uma utilização profissional);
 - todos os danos no aparelho resultando de uma utilização incorrecta ou diferente daquela inicialmente prevista e descrita no manual de utilização;
 - todos os danos depois de uma devolução não embalada ou mal protegida ao nível do acondicionamento.
 - todas as reparações ou modificações efectuadas por terceiros sem a autorização de SA Velleman®;
 - despesas de transporte de e para Velleman® se o aparelho não estiver coberto pela garantia.
- qualquer reparação será fornecida pelo local de compra. O aparelho será obrigatoriamente acompanhado do talão ou factura de origem e bem acondicionado (de preferência dentro da embalagem de origem com indicação do defeito ou avaria);
- dica: aconselha-mos a consulta do manual e controlar cabos, pilhas, etc. antes de devolver o aparelho. Um aparelho devolvido que estiver em bom estado será cobrado despesas a cargo do consumidor;
- uma reparação efectuada fora da garantia, será cobrado despesas de transporte;
- qualquer garantia comercial não prevalece as condições aqui mencionadas.

A lista pode ser sujeita a um complemento conforme o tipo de artigo e estar mencionada no manual de utilização.