

PEREL®

CTH406

**DIGITAL THERMOSTAT
DIGITALE THERMOSTAAT
THERMOSTAT NUMÉRIQUE
TERMÓSTATO DIGITAL
DIGITALES THERMOSTAT
TERMOSTATO DIGITAL**



USER MANUAL	4
HANDLEIDING	10
MODE D'EMPLOI	17
MANUAL DEL USUARIO	24
BEDIENUNGSANLEITUNG	31
INSTRUKCJA OBSŁUGI	38
MANUAL DO UTILIZADOR	45



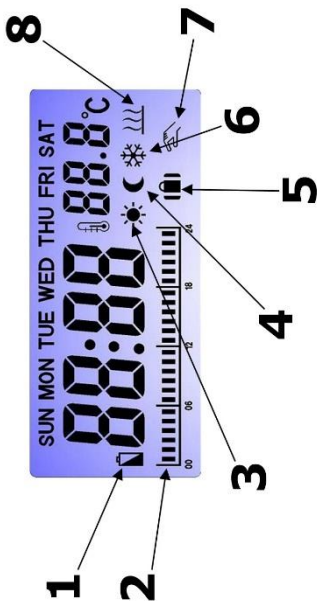

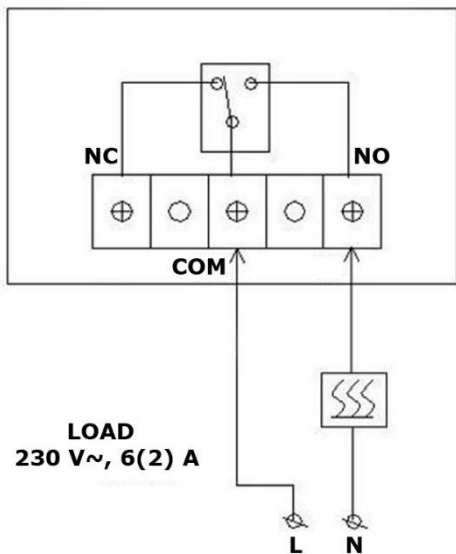

USER MANUAL

1. Introduction

To all residents of the European Union

Important environmental information about this product



This symbol on the device or the package indicates that disposal of the device after its lifecycle could harm the environment. Do not dispose of the unit (or batteries) as unsorted municipal waste; it should be taken to a

specialized company for recycling. This device should be returned to your distributor or to a local recycling service. Respect the local environmental rules.

If in doubt, contact your local waste disposal authorities.

Thank you for choosing Perel! Please read the manual thoroughly before bringing this device into service. If the device was damaged in transit, do not install or use it and contact your dealer.

2. Safety Instructions

	Keep this device away from children and unauthorized users.
	This device can be used by children aged from 8 years and above, and persons with reduced physical, sensory or mental capabilities or lack of experience and knowledge if they have been given supervision or instruction concerning the use of the device in a safe way and understand the hazards involved. Children shall not play with the device. Cleaning and user maintenance shall not be made by children without supervision.
	Indoor use only. Keep this device away from rain, moisture, splashing and dripping liquids.
	Risk of electroshock when opening the cover. Be very careful during the installation: touching live wires can cause life-threatening electroshocks.

3. General Guidelines

Refer to the **Velleman® Service and Quality Warranty** on the last pages of this manual.

- Familiarise yourself with the functions of the device before actually using it.
- All modifications of the device are forbidden for safety reasons. Damage caused by user modifications to the device is not covered by the warranty.
- Only use the device for its intended purpose. Using the device in an unauthorised way will void the warranty.
- Damage caused by disregard of certain guidelines in this manual is not covered by the warranty and the dealer will not accept responsibility for any ensuing defects or problems.
- Do not use outside the technical specifications.
- Keep this manual for future reference.





4. Features



- up to 24 time zones per day
- 3 temperature levels
 - comfort
 - energy-saving
 - holiday (anti-freeze)
- manual override function
- manual on/off switch

5. Overview

Refer to the illustrations on page 2 of this manual.

Thermostat

	on-off
	holiday mode
	comfort mode
	eco mode
	temp setting

S	temp sensitivity
	time setting
P	program setting
	confirm
	previous/next



Display

1	low bat indicator
2	24 hour bars
3	comfort mode
4	eco mode

5	holiday mode
6	cooling
7	manual override
8	heating



6. Installation

6.1 Battery Installation

	WARNING	
<p>Do not puncture batteries or throw them in fire as they may explode. Do not attempt to recharge non-rechargeable batteries (alkaline). Dispose of batteries in accordance with local regulations. Keep batteries away from children.</p>		

1. Remove the front cover using an appropriate screwdriver.
2. Insert two LR6/AA batteries according to the polarity markings.
3. Replace both batteries with new ones as soon as the low bat indicator is displayed.
4. Proceed with installing the thermostat.

6.2 Thermostat Installation

	WARNING	
<p>Make sure to cut off the mains power supply before installing the thermostat.</p>		

1. Choose your installation spot. Install the thermostat in a well-ventilated place and about 1.5 m (5 feet) above the floor, away from direct sunlight, heat and interference sources.
2. Mount the thermostat on a flat surface. Drill two 6 mm holes and insert a nylon anchor plug in each hole. Drill two 2.6 mm holes when mounting the thermostat on a wooden surface.
3. Wire the thermostat. The thermostat is designed for maximum 230 V~, 6 A. Never exceed these limits!
Use wires with diameter of 1.0-2.5 mm² and connect accordingly.
Refer to the illustrations on page 3 of this manual.

7. Operation

7.1 Setting Time and Day

The thermostat automatically enters the time setting mode after the batteries have been inserted. To set the time and day:

1. Set the hour with \wedge or \vee . Confirm with \odot .
2. Similarly, set the minutes and day.
3. Press \blacktriangleleft to confirm and to return to the normal display.

7.2 Resetting

Press the RESET button located above the battery compartment to reset all settings.

7.3 Switching the Thermostat On/Off

Press \odot to switch the thermostat on or off.

In the off position, only the room temperature is displayed.



In the on position, the display can look like these:



a	eco mode
b	programmed temp

c	override mode
d	comfort mode

7.4 Setting a Program

1. Press **P** to enter the programming mode.
2. Set the day with \wedge or \vee . Confirm with **P**.
3. Select the hour with \wedge or \vee . Set the comfort (\odot) or eco (\ominus) mode for every hour of the selected day.
4. Press \odot to select the next day. Repeat steps 1 to 3 to set the program.
5. Press \downarrow to confirm and to return to the normal display.

7.5 Setting the Temperature

1. Press \updownarrow to enter the temperature setting mode.
2. Select the comfort (\odot) or eco (\ominus) mode.
3. Set the temperature with \wedge or \vee .
4. Press \downarrow to confirm and to return to the normal display.

7.6 Setting the Temperature Sensitivity

According to your needs, adjust the temperature sensitivity range.

1. Press **S** to enter the sensitivity setting mode.
2. Set the sensitivity with \wedge or \vee , from S0.2 to S1.6.
3. Press \downarrow to confirm and to return to the normal display.

Example: The temperature is set at 26 °C, and the sensitivity is S0.6. The connected heating appliance will switch on as soon as the ambient temperature drops below 25.4 °C. Otherwise, it will be on stand-by.

7.7 Manual Override

You can always override the set program by pressing the desired mode or by setting the desired temperature. Confirm with \downarrow . The manual override symbol will be displayed.



In override mode, only \odot , \wedge , \vee and \downarrow will function.

Cancel the override setting by pressing \downarrow .

7.8 Holiday Mode

The holiday mode allows temperature control during your absence.

1. In normal display mode, keep \updownarrow pressed for two seconds.
2. Set the temperature with \wedge or \vee . Confirm with \downarrow .

3. Press  or  to select the comfort or eco mode.
4. Press  to confirm and to return to the normal display.

7.9 HEAT/COOL Jumper Switch

The HEAT/COOL jumper is located on the circuit board. Remove the batteries before switching.

HEAT: the thermostat runs in heating mode.

COOL: the thermostat runs in cooling mode.

8. Cleaning and Maintenance

There are no user-serviceable parts inside the device. Refer to an authorized dealer for service and/or spare parts.

Occasionally wipe with a damp cloth to keep it looking new. Do not use harsh chemicals, cleaning solvents or strong detergents.

9. Technical Specifications

temperature range.....	5 °C - 30 °C
rated power	230 V~, 50 Hz, 6(2) A
power supply.....	2 x AA batteries LR6
size.....	140 x 199 mm
weight.....	150 g
options	
high-energy alkaline batteries.....	LR6

Use this device with original accessories only. Velleman nv cannot be held responsible in the event of damage or injury resulting from (incorrect) use of this device. For more info concerning this product and the latest version of this manual, please visit our website www.velleman.eu. The information in this manual is subject to change without prior notice.

© COPYRIGHT NOTICE

The copyright to this manual is owned by Velleman nv. All worldwide rights reserved. No part of this manual may be copied, reproduced, translated or reduced to any electronic medium or otherwise without the prior written consent of the copyright holder.

HANDLEIDING

1. Inleiding



Aan alle ingezetenen van de Europese Unie Belangrijke milieu-informatie betreffende dit product

Dit symbool op het toestel of de verpakking geeft aan dat, als het na zijn levenscyclus wordt weggeworpen, dit toestel schade kan toebrengen aan het milieu. Gooi dit toestel (en eventuele batterijen) niet bij het gewone huishoudelijke afval; het moet bij een gespecialiseerd bedrijf terechtkomen voor recyclage. U moet dit toestel naar uw verdeler of naar een lokaal recyclagepunt brengen. Respecteer de plaatselijke milieuwetgeving.

Hebt u vragen, contacteer dan de plaatselijke autoriteiten betreffende de verwijdering.

Bedankt voor uw aankoop! Lees deze handleiding grondig voor u het toestel in gebruik neemt. Werd het toestel beschadigd tijdens het transport, installeer het dan niet en raadpleeg uw dealer.

2. Veiligheidsvoorschriften

	<p>Houd dit toestel buiten het bereik van kinderen en onbevoegden.</p>
	<p>Dit toestel is geschikt voor gebruik door kinderen vanaf 8 jaar, door personen met fysieke, zintuiglijke of verstandelijke beperkingen, of door personen met gebrek aan ervaring en kennis, op voorwaarde dat dit onder toezicht gebeurt van een persoon die verantwoordelijk is voor hun veiligheid of hun aanwijzingen heeft gegeven, hoe zij het toestel moeten gebruiken en zich bewust zijn van de risico's die het gebruik van het toestel met zich meebrengt. Kinderen mogen niet met het toestel spelen. Reiniging en onderhoud mogen niet worden uitgevoerd door kinderen zonder toezicht.</p>



Gebruik het toestel enkel binnenshuis. Bescherm dit toestel tegen regen, vochtigheid en opspattende vloeistoffen.



Elektrocutiegevaar bij het openen van het toestel. Wees voorzichtig bij de installatie: raak geen kabels aan die onder stroom staan, om dodelijke elektroshocks te vermijden.

3. Algemene richtlijnen

Raadpleeg de **Velleman® service- en kwaliteitsgarantie** achteraan deze handleiding.

- Leer eerst de functies van het toestel kennen voor u het gaat gebruiken.
- Om veiligheidsredenen mag u geen wijzigingen aan het apparaat aanbrengen. Schade door wijzigingen die de gebruiker heeft aangebracht valt niet onder de garantie.
- Gebruik het toestel enkel waarvoor het gemaakt is. De garantie vervalt automatisch bij ongeoorloofd gebruik.
- De garantie geldt niet voor schade door het negeren van bepaalde richtlijnen in deze handleiding en uw dealer zal de verantwoordelijkheid afwijzen voor defecten of problemen die hier rechtstreeks verband mee houden.
- Overschrijd nooit de waarden vermeld in de technische specificaties.
- Bewaar deze handleiding voor verdere raadpleging.





4. Eigenschappen



- max. 24 tijdzones per dag
- 3 temperatuurniveaus (comfort / economisch / vakantie (antivries)
 - comfort
 - energiebesparend
 - vakantie (antivries)
- manuele override-functie
- manuele aan/uit-schakelaar

5. Omschrijving

Raadpleeg de afbeeldingen op pagina 2 van deze handleiding.

Thermostaat

	aan-uit
	vakantiemodus
	comfortmodus
	eco-modus
	temperatuurinstelling

S	temperatuurgevoelige id
	uur instellen
P	programma instellen
	bevestigen
	vorige/volgende

Display

1	lege batterij-indicator
2	24u-tijdsweergave
3	comfortmodus
4	eco-modus

5	vakantiemodus
6	koeling
7	handmatige modus
8	verwarming

6. Installatie

6.1 Batterijen installeren

	WAARSCHUWING	
<p>U mag batterijen nooit doorboren of in het vuur gooien (explosiegevaar). Herlaad geen alkalinebatterijen. Gooi batterijen weg volgens de plaatselijke milieuwetgeving. Houd batterijen buiten het bereik van kinderen.</p>		

1. Verwijder het deksel aan de voorkant met een geschikte schroevendraaier.
2. Plaats twee LR6/AA-batterijen volgens de polariteitsaanduidingen.
3. Vervang de batterijen door 2 nieuwe batterijen van zodra de lege batterij-indicator oplicht.
4. Ga verder met de installatie.

6.2 Thermostaat installeren



WAARSCHUWING

Schakel eerst de stroom uit **voordat** u de thermostaat installeert.



1. Kies een geschikte montageplaats. Installeer de thermostaat in een goed geventileerde ruimte en op ongeveer 1.5 m hoogte. Vermijd direct zonlicht, hitte- en storingsbronnen.
2. Monteer de thermostaat op een effen oppervlak. Boor twee gaten van 6 mm en plaats nylon plug in elk gat. Boor twee gaten van 2.6 mm voor de montage op een houten oppervlak.
3. Sluit de thermostaat aan. De thermostaat is geschikt voor max. 230 V~, 6 A. Overschrijd nooit deze limietwaarden! Gebruik kabels met een diameter van 1.0-2.5 mm² en sluit overeenkomstig aan. Raadpleeg de afbeeldingen op pagina 3 van deze handleiding.

7. Gebruik

7.1 Tijd en dag instellen

Na het plaatsen van de batterijen schakelt de thermostaat automatisch over naar de instelmodus. Om de tijd en dag in te stellen:

1. Stel het uur in met \wedge of \vee . Bevestig met ⌚ .
2. Stel de minuten en de dag op dezelfde manier in.
3. Druk op \blacktriangleleft om te bevestigen en om naar de normale weergave terug te keren.

7.2 Resetten

Druk op de resetknop die zich boven het batterijvak bevindt, om alle instellingen te resetten.

7.3 De thermostaat in-/uitschakelen

Druk op ⏻ om de thermostaat in of uit te schakelen.

In OFF-positie, wordt enkel de kamertemperatuur weergegeven.



In ON-positie, ziet de display er als volgt uit:



a	eco-modus
b	ingestelde temperatuur

c	handmatige modus
d	comfortmodus

7.4 Een programma instellen

1. Druk op **P** om naar de programmeermodus te gaan.
2. Stel de dag in met \wedge of \vee . Bevestig met **P**.
3. Selecteer het uur met \wedge of \vee . Stel de comfort- (☀) of eco- (☾) modus in voor elk uur van de geselecteerde dag.
4. Druk op ⌚ om de volgende dag te selecteren. Herhaal de stappen 1 tot 3 om het programma in te stellen.
5. Druk op ⏏ om te bevestigen en om naar de normale weergave terug te keren.

7.5 De temperatuur instellen

1. Druk op ⏏ om naar de instelmodus te gaan.
2. Selecteer de comfort- (☀) of eco- (☾) modus.
3. Stel de temperatuur in met \wedge of \vee .
4. Druk op ⏏ om te bevestigen en om naar de normale weergave terug te keren.

7.6 De temperatuurgevoeligheid instellen

Stel het bereik van de temperatuurgevoeligheid naar wens in.

1. Druk op S om naar de instelmodus van de temperatuurgevoeligheid te gaan.
2. Stel de gevoeligheid in met \wedge of \vee , van S0.2 tot S1.6.
3. Druk op \blacktriangledown om te bevestigen en om naar de normale weergave terug te keren.

Voorbeeld: De temperatuur is ingesteld op 26 °C en de gevoeligheid is S0.6. Het aangesloten verwarmingstoestel schakelt in zodra de omgevingstemperatuur lager is dan 25.4 °C. Is dit niet het geval, dan schakelt het toestel uit (stand-bymodus).

7.7 Handmatige modus

U kunt steeds het ingestelde programma wijzigen door op de gewenste modus te drukken of door de gewenste temperatuur in te stellen. Bevestig met \blacktriangledown . Het symbool van de handmatige modus verschijnt op de display.

In handmatige modus functioneren enkel \odot , \wedge , \vee en \blacktriangledown .

Om de handmatige modus uit te schakelen, druk op \blacktriangledown .

7.8 Vakantiemodus

In vakantiemodus kan de temperatuur ingesteld worden tijdens uw afwezigheid.

1. In normale weergavemodus, houd  gedurende 2 seconden ingedrukt.
2. Stel de temperatuur in met \wedge of \vee . Bevestig met \blacktriangledown .
3. Druk op \odot of \ominus om de comfort- of eco-modus te selecteren.
4. Druk op \blacktriangledown om te bevestigen en om naar de normale weergave terug te keren.

7.9 HEAT/COOL-jumper

De HEAT/COOL-jumper bevindt zich op de printplaat. Verwijder de batterijen voor het inschakelen.

HEAT: de thermostaat staat in verwarmingsmodus.

COOL: de thermostaat staat in koelmodus.

8. Reiniging en onderhoud

De gebruiker mag geen onderdelen vervangen. Contacteer uw verdeler voor eventuele reserveonderdelen.

Reinig het toestel af en toe met een vochtige doek. Gebruik geen bijtende chemische producten, reinigingsmiddelen of sterke detergents.

9. Technische specificaties

temperatuurbereik	5 °C - 30 °C
nom. vermogen	230 V~, 50 Hz, 6(2) A
voeding	2 x AA-batterij LR6
afmetingen	140 x 199 mm
gewicht	150 g
optioneel	
high-energy alkalinebatterijen	LR6

Gebruik dit toestel enkel met originele accessoires. Velleman nv is niet aansprakelijk voor schade of kwetsuren bij (verkeerd) gebruik van dit toestel. Voor meer informatie over dit product en de laatste versie van deze handleiding, zie www.velleman.eu. De informatie in deze handleiding kan te allen tijde worden gewijzigd zonder voorafgaande kennisgeving.

© AUTEURSRECHT

Velleman nv heeft het auteursrecht voor deze handleiding.

Alle wereldwijde rechten voorbehouden. Het is niet toegestaan om deze handleiding of gedeelten ervan over te nemen, te kopiëren, te vertalen, te bewerken en op te slaan op een elektronisch medium zonder voorafgaande schriftelijke toestemming van de rechthebbende.

MODE D'EMPLOI

1. Introduction

Aux résidents de l'Union européenne

Informations environnementales importantes concernant ce produit

Ce symbole sur l'appareil ou l'emballage indique que l'élimination d'un appareil en fin de vie peut polluer l'environnement. Ne pas jeter un appareil électrique ou électronique (et des piles éventuelles) parmi les déchets municipaux non sujets au tri sélectif; une déchetterie traitera l'appareil en question. Renvoyer cet appareil à votre fournisseur ou à un service de recyclage local. Il convient de respecter la réglementation locale relative à la protection de l'environnement.

En cas de doute, contacter les autorités locales pour élimination.

Nous vous remercions de votre achat ! Lire attentivement le présent mode d'emploi avant la mise en service de l'appareil. Si l'appareil a été endommagé pendant le transport, ne pas l'installer et consulter votre revendeur.

2. Consignes de sécurité

	Garder l'appareil hors de la portée des enfants et des personnes non autorisées.
	Cet appareil peut être utilisé par des enfants âgés de 8 ans et plus et des personnes manquant d'expérience et de connaissances ou dont les capacités physiques, sensorielles ou mentales sont réduites, si elles ont été formées et encadrées quant à l'utilisation de l'appareil d'une manière sûre et connaissent les risques encourus. Ne pas laisser les enfants jouer avec l'appareil. Le nettoyage et l'entretien ne doivent pas être effectués par des enfants sans supervision.
	Utiliser cet appareil uniquement à l'intérieur. Protéger de la pluie, de l'humidité et des projections d'eau.



Risque d'électrocution lors de l'ouverture du boîtier. Être prudent lors de l'installation : Toucher un câble sous tension peut causer des électrochocs

3. Directives générales

Se référer à la **garantie de service et de qualité Velleman®** en fin de ce mode d'emploi.

- Se familiariser avec le fonctionnement de l'appareil avant de l'utiliser.
- Il est interdit de modifier l'appareil pour des raisons de sécurité. Les dommages occasionnés par des modifications par le client ne tombent pas sous la garantie.
- N'utiliser l'appareil qu'à sa fonction prévue. Un usage interdit peut annuler d'office la garantie.
- Les dommages occasionnés par des modifications à l'appareil par le client, ne tombent pas sous la garantie et votre revendeur déclinera toute responsabilité pour les problèmes et les défauts qui en résultent.
- Respecter les spécifications techniques.
- Garder ce mode d'emploi pour toute référence ultérieure.





4. Caractéristiques



- max. 24 fuseaux horaires par jour
- 3 niveaux de température
 - confortable
 - économique d'énergie
 - vacances (antigel)
- fonction 'override' manuelle
- interrupteur on/off manuel

5. Description

Se référer aux illustrations en page 2 de ce mode d'emploi.

Thermostat

	marche-arrêt
	mode vacances
	mode confort
	mode éco
	réglage de température

S	sensibilité à la température
	régler l'heure
P	programmation
J	confirmer
	précédent/suivant



Afficheur

1	indicateur de pile faible
2	affichage 24 h
3	mode confort
4	mode éco

5	mode vacances
6	refroidissement
7	mode manuel
8	chauffage

6. Installation

6.1 Installation de la pile

	AVERTISSEMENT	
<p>Ne jamais perforer les piles et ne pas les jeter au feu (danger d'explosion). Ne jamais recharger des piles alcalines. Se débarrasser des piles en respectant la réglementation locale relative à la protection de l'environnement. Garder les piles hors de la portée des enfants.</p>		

- Retirer le couvercle frontal avec un tournevis approprié.
- Insérer deux piles type LR6/AA selon les indications de polarité.
- Remplacer les piles par des piles neuves lorsque l'indicateur de pile faible s'affiche.
- Procéder à l'installation du thermostat.

6.2 Installer le thermostat



AVERTISSEMENT

S'assurer de débrancher l'alimentation électrique **avant** d'installer le thermostat.



1. Choisir l'emplacement de montage. Installer le thermostat dans un endroit bien ventilé et à environ 1.5 m du sol. Eviter le soleil direct, les sources de chaleur et d'interférences.
2. Monter le thermostat sur une surface plane. Percer deux trous de 6 mm et insérer une cheville en nylon dans chaque trou. Percer deux trous de 2.6 mm lors d'un montage sur une surface en bois.
3. Relier le thermostat. Le thermostat est conçu pour max. 230 V~, 6 A. Ne jamais dépasser les valeurs limites indiquées ! Utiliser des fils avec un diamètre de 1.0-2.5 mm² et connecter conformément.
Se référer aux illustrations en page 3 de ce mode d'emploi.

7. Emploi

7.1 Régler l'heure et le jour

Après avoir inséré de nouvelles piles, le thermostat passe automatiquement en mode de réglage de l'heure. Pour régler l'heure et le jour :

1. Régler l'heure avec \wedge ou \vee . Confirmer avec ⌚ .
2. De la même manière, régler les minutes et le jour.
3. Appuyer sur \blacktriangledown pour confirmer et retourner à l'affichage normal.

7.2 Réinitialisation

Appuyer sur le bouton de réinitialisation situé au-dessus du compartiment à piles pour réinitialiser les réglages.

7.3 Allumer/éteindre le thermostat

Appuyer sur ⏻ pour allumer ou éteindre l'appareil.

Dans la position OFF, seule la température ambiante est affichée.



Dans la position ON, l'afficheur peut visualiser le suivant :



a	mode éco
b	température programmée

c	mode manuel
d	mode confort

7.4 Régler un programme

1. Appuyer sur **P** pour passer en mode de programmation.
2. Régler le jour avec \wedge ou \vee . Confirmer avec **P**.
3. Sélectionner l'heure avec \wedge ou \vee . Régler le mode confort (☀) ou éco (☾) pour chaque heure du jour sélectionné.
4. Appuyer sur ⌚ pour sélectionner le jour suivant. Répéter les étapes 1 à 3 pour régler le programme.
5. Appuyer sur ↵ pour confirmer et retourner à l'affichage normal.

7.5 Régler la température

1. Appuyer sur ⏸ pour passer en mode de réglage de l'heure.
2. Sélectionner le mode confort (☀) ou éco (☾).
3. Régler la température avec \wedge ou \vee .
4. Appuyer sur ↵ pour confirmer et retourner à l'affichage normal.

7.6 Régler la sensibilité de température

Ajuster la plage de la sensibilité de température selon vos besoins.

1. Appuyer sur S pour entrer en mode de réglage de la sensibilité de température.
2. Régler la sensibilité avec \wedge ou \vee , de S0.2 à S1.6.
3. Appuyer sur \blacktriangledown pour confirmer et pour retourner à l'affichage normal.

Exemple : La température est réglée sur 26 °C et la sensibilité est de S0.6. L'appareil de chauffage connecté se déclenche dès que la température ambiante passe en dessous de 25.4 °C. Si cela n'est pas le cas, l'appareil s'éteindra (mode veille).

7.7 Mode manuel



Il est possible de modifier le programme réglé en appuyant sur le mode souhaité ou en réglant la température souhaitée. Confirmer avec \blacktriangledown . Le symbole du mode manuel s'affiche.

En mode manuel, seulement ⏻ , \wedge , \vee et \blacktriangledown fonctionnent.

Désactiver le mode manuel en appuyant sur \blacktriangledown .

7.8 Mode vacances

Le mode vacances permet de régler la température pendant votre absence.

1. En mode d'affichage normal, maintenir enfoncé  pendant 2 secondes.
2. Régler la température avec \wedge ou \vee . Confirmer avec \blacktriangledown .
3. Appuyer sur  ou  pour sélectionner le mode confort ou éco.
4. Appuyer sur \blacktriangledown pour confirmer et retourner à l'affichage normal.

7.9 Commutateur à cavalier HEAT/COOL

Le cavalier HEAT/COOL est situé sur le circuit imprimé. Retirer les piles avant d'activer.

HEAT : le thermostat est en mode chauffage.

COOL : le thermostat est en mode refroidissement.

8. Nettoyage et entretien

L'appareil ne contient aucune pièce réparable par l'utilisateur. Commander des pièces de rechange éventuelles chez votre revendeur.

Nettoyer occasionnellement l'appareil avec un chiffon humide. Ne pas utiliser d'agents chimiques agressifs, de solvants ni de détergents puissants.

9. Spécifications techniques

plage de température	5 °C - 30 °C
puissance nominale	230 V~, 50 Hz, 6(2) A
alimentation	2 x pile AA/LR6
dimensions	140 x 199 mm
poids	150 g
optionnel	
piles alcalines de haute énergie	LR6

N'employer cet appareil qu'avec des accessoires d'origine. Velleman SA ne peut, dans la mesure conforme au droit applicable être tenue responsable des dommages ou lésions (directs ou indirects) pouvant résulter de l'utilisation de cet appareil. Pour plus d'informations concernant cet article et la dernière version de ce mode d'emploi, visiter notre site web www.velleman.eu. Les spécifications et le contenu de ce mode d'emploi peuvent être modifiés sans notification préalable.

© DROITS D'AUTEUR

Velleman SA est l'ayant droit des droits d'auteur de ce mode d'emploi. Tous droits mondiaux réservés. Toute reproduction, traduction, copie ou diffusion, intégrale ou partielle, du contenu de ce mode d'emploi par quelque procédé ou sur tout support électronique que ce soit est interdite sans l'accord préalable écrit de l'ayant droit.

MANUAL DEL USUARIO

1. Introducción

A los ciudadanos de la Unión Europea Importantes informaciones sobre el medio ambiente concerniente a este producto



Este símbolo en este aparato o el embalaje indica que, si tira las muestras inservibles, podrían dañar el medio ambiente. No tire este aparato (ni las pilas, si las hubiera) en la basura doméstica; debe ir a una empresa especializada en reciclaje. Devuelva este aparato a su distribuidor o a la unidad de reciclaje local. Respete las leyes locales en relación con el medio ambiente.

Si tiene dudas, contacte con las autoridades locales para residuos.

¡Gracias por elegir Perel! Lea atentamente las instrucciones del manual antes de usar el aparato. Si ha sufrido algún daño en el transporte no lo instale y póngase en contacto con su distribuidor.

2. Instrucciones de seguridad



Mantenga el aparato lejos del alcance de personas no capacitadas y niños.



Este aparato no es apto para niños menores de 8 años ni para personas con capacidades físicas, sensoriales o mentales reducidas ni para personas con una falta de experiencia y conocimientos del producto, salvo si están bajo la vigilancia de una persona que pueda garantizar la seguridad. Asegúrese de que los niños no jueguen con este dispositivo. Nunca deje que los niños limpien o manipulen el aparato sin supervisión.



Utilice el aparato sólo en interiores. No exponga este equipo a lluvia, humedad ni a ningún tipo de salpicadura o goteo.



riesgo de descargas eléctricas al abrir la caja. Cuidado durante la instalación: puede sufrir una peligrosa descarga eléctrica al tocar un cable conectado a la red eléctrica.

3. Normas generales

Véase la **Garantía de servicio y calidad Velleman®** al final de este manual del usuario.

- Familiarícese con el funcionamiento del aparato antes de utilizarlo.
- Por razones de seguridad, las modificaciones no autorizadas del aparato están prohibidas. Los daños causados por modificaciones no autorizadas, no están cubiertos por la garantía.
- Utilice sólo el aparato para las aplicaciones descritas en este manual Su uso incorrecto anula la garantía completamente.
- Los daños causados por descuido de las instrucciones de seguridad de este manual invalidarán su garantía y su distribuidor no será responsable de ningún daño u otros problemas resultantes.
- Respete las especificaciones.
- Guarde este manual del usuario para cuando necesite consultarlo.





4. Características



- máx. 24 husos horarios al día
- 3 niveles de temperatura
 - confort
 - ahorro de energía
 - vacaciones (antihelada)
- función 'override' (modo manual)
- interruptor ON/OFF manual

5. Descripción

Véase las figuras en la página 2 de este manual del usuario.

Termostato

	encendido-apagado
	modo vacaciones
	modo confort
	modo eco
	ajustar la temperatura

S	sensibilidad de la temperatura
	ajustar la hora
P	ajustar un programa
J	confirmar
	anterior/siguiente



Pantalla

1	indicador de batería baja
2	barra de 24 horas
3	modo confort
4	modo eco

5	modo vacaciones
6	enfriamiento
7	función 'override' (modo manual)
8	calefacción

6. Instalación

6.1 Instalar la pila

	ADVERTENCIA	
<p>Nunca perforo las pilas y no las eche al fuego (peligro de explosión). Nunca recargue pilas no recargables (alcalinas). Respete las leyes locales en relación con el medio ambiente al tirar las pilas. Mantenga las pilas lejos del alcance de niños.</p>		

1. Quite la tapa frontal con un destornillador adecuado.
2. Introduzca dos pilas LR6/AA. ¡Respete la polaridad!
3. Reemplace ambas pilas con nuevas en cuanto el indicador de batería baja se visualice en la pantalla.
4. Instale el termostato.

6.2 Instalar el termostato



ADVERTENCIA

Desenchufe el aparato **antes** de instalar el termostato.



1. Seleccione un lugar de montaje. Instale el termostato en un lugar bien ventilado y aproximadamente 1.5 m encima del suelo. No lo exponga a la luz solar directa, calor y fuentes de interferencia.
2. Instale el termostato en una superficie plana. Taladre dos agujeros de 6 mm e introduzca un taco de nylon en cada orificio. Taladre dos agujeros de 2.6 mm al montar el termostato en una superficie de madera.
3. Cablee el termostato. El termostato ha sido diseñado para máx. 230 V~, 6 A. ¡Nunca sobrepase estos límites!
Utilice cables con un diámetro de 1.0-2.5 mm² y conéctelos correctamente.
Véase las figuras en la página 3 de este manual del usuario.

7. Funcionamiento

7.1 Ajustar la hora y el día

Después de haber introducido las pilas, el termostato entrará automáticamente en el modo de ajuste de la hora. Para ajustar la hora y el día:

1. Ajuste la hora con \wedge o \vee . Confirme con ⌚ .
2. Introduzca los minutos y el día de manera similar.
3. Pulse \blacktriangleleft para confirmar y para volver a la visualización normal.

7.2 Reiniciar

Pulse el botón RESET (encima del compartimento de pilas) para volver a la configuración de fábrica.

7.3 Encender/apagar el termostato

Pulse ⏻ para activar o desactivar el termostato.

En la posición OFF sólo se visualizará la temperatura ambiente.



En la posición ON, la pantalla visualizará una de las siguientes posibilidades:



a



b

c

d

a	modo eco
b	temperatura programada

c	modo manual
d	modo confort

7.4 Ajustar un programa

1. Pulse **P** para entrar en el modo de programación.
2. Ajuste el día con **^** o **v**. Confirme con **P**.
3. Seleccione la hora con **^** o **v**. Ajuste el modo confort (*****) o el modo eco (**C**) para cada hora del día seleccionado.
4. Pulse **⌚** para seleccionar el siguiente día. Repita los pasos 1 a 3 para ajustar el programa.
5. Pulse **↵** para confirmar y para volver a la visualización normal.

7.5 Ajustar la temperatura

1. Pulse **🌡** para entrar el modo de ajuste de la temperatura.
2. Seleccione el modo confort (*****) o el modo eco (**C**).
3. Ajuste la temperatura con **^** o **v**.
4. Pulse **↵** para confirmar y volver a la visualización normal.

7.6 Ajustar la sensibilidad de la temperatura

Seleccione la sensibilidad de temperatura deseada.

1. Pulse **S** para entrar en el modo de ajuste de la sensibilidad.
2. Ajuste la sensibilidad con **▲** o **▼** (de S0.2 a S1.6).
3. Pulse **↵** para confirmar y volver a la visualización normal.

Ejemplo: Temperatura: 26 °C, sensibilidad: S0.6. El aparato conectado se activará en cuanto la temperatura baje de los 25.4 °C. Mientras tanto, estará en el modo de espera (stand-by).

7.7 Modo manual

Para pasar a modo manual, pulse el modo deseado o ajuste la temperatura deseada. Confirme con **↵**. El símbolo del modo manual se visualizará en la pantalla.

En el modo manual, sólo funcionarán **⏻**, **▲**, **▼** y **↵**.

Para desactivar el modo manual, pulse **↵**.

7.8 Modo vacaciones

El modo vacaciones le permite controlar la temperatura durante su ausencia.

1. En el modo de visualización normal, mantenga pulsado **⏻** durante dos segundos.
2. Ajuste la temperatura con **▲** o **▼**. Confirme con **↵**.
3. Pulse **☀** o **☾** para seleccionar el modo confort o el modo eco.
4. Pulse **↵** para confirmar y volver a la visualización normal.

7.9 Cable de puente HEAT/COOL

El cable de puente HEAT/COOL está en el circuito impreso. Quite las pilas antes de conmutar.

HEAT: El termostato está en el modo de calentamiento.

COOL: El termostato está en el modo de enfriamiento.

8. Limpieza y mantenimiento

El usuario no habrá de efectuar el mantenimiento de ninguna pieza. Contacte con su distribuidor si necesita piezas de recambio.

Limpie el aparato de vez en cuando con un paño húmedo. No utilice químicos abrasivos, detergentes fuertes ni disolventes de limpieza para limpiar el aparato.

9. Especificaciones

gama de temperatura.....	5 °C - 30 °C
potencia nominal	230 V~, 50 Hz, 6(2) A
alimentación	2 x pila AA/LR6
dimensiones.....	140 x 199 mm
peso.....	150 g
opciones	
pilas alcalinas de alta calidad.....	LR6

Utilice este aparato sólo con los accesorios originales. Velleman NV no será responsable de daños ni lesiones causados por un uso (indebido) de este aparato. Para más información sobre este producto y la versión más reciente de este manual del usuario, visite nuestra página www.velleman.eu. Se pueden modificar las especificaciones y el contenido de este manual sin previo aviso.

© DERECHOS DE AUTOR

Velleman NV dispone de los derechos de autor para este manual del usuario. Todos los derechos mundiales reservados. Está estrictamente prohibido reproducir, traducir, copiar, editar y guardar este manual del usuario o partes de ello sin el consentimiento previo por escrito del propietario del copyright.

BEDIENUNGSANLEITUNG

1. Einführung

An alle Einwohner der Europäischen Union

Wichtige Umweltinformationen über dieses Produkt

Dieses Symbol auf dem Produkt oder der Verpackung zeigt an, dass



die Entsorgung dieses Produktes nach seinem Lebenszyklus der Umwelt Schaden zufügen kann.

Entsorgen Sie die Einheit (oder verwendeten Batterien) nicht als unsortiertes Hausmüll; die Einheit oder

verwendeten Batterien müssen von einer spezialisierten

Firma zwecks Recycling entsorgt werden. Diese Einheit muss an den Händler oder ein örtliches Recycling-Unternehmen retourniert werden. Respektieren Sie die örtlichen Umweltvorschriften.

Falls Zweifel bestehen, wenden Sie sich für Entsorgungsrichtlinien an Ihre örtliche Behörde.

Vielen Dank, dass Sie sich für Perel entschieden haben! Lesen Sie diese Bedienungsanleitung vor Inbetriebnahme sorgfältig durch.

Überprüfen Sie, ob Transportschäden vorliegen. Sollte dies der Fall sein, verwenden Sie das Gerät nicht und wenden Sie sich an Ihren Händler.

2. Sicherheitshinweise



Halten Sie Kinder und Unbefugte vom Gerät fern.



Dieses Gerät kann von Kindern ab 8 Jahren und darüber sowie von Personen mit verringerten physischen, sensorischen oder mentalen Fähigkeiten oder Mangel an Erfahrung und Wissen benutzt werden, wenn sie beaufsichtigt oder bezüglich des sicheren Gebrauchs des Gerätes unterwiesen wurden und die daraus resultierenden Gefahren verstehen. Kinder sollten nicht mit dem Gerät spielen. Beachten Sie, dass Kinder das Gerät nicht reinigen oder bedienen.



Das Gerät ist nur für den Gebrauch im Innenbereich geeignet. Schützen Sie das Gerät vor Regen und Feuchte. Setzen Sie das Gerät keiner Flüssigkeit wie z.B. Tropf- oder Spritzwasser, aus.



Stromschlaggefahr beim Öffnen des Gehäuses. Seien Sie während der Installation des Gerätes sehr vorsichtig: Das Berühren von unter Spannung stehenden Leitungen könnte zu lebensgefährlichen elektrischen Schlägen führen.

3. Allgemeine Richtlinien

Siehe **Velleman® Service- und Qualitätsgarantie** am Ende dieser Bedienungsanleitung.

- Nehmen Sie das Gerät erst in Betrieb, nachdem Sie sich mit seinen Funktionen vertraut gemacht haben.
- Eigenmächtige Veränderungen sind aus Sicherheitsgründen verboten. Bei Schäden verursacht durch eigenmächtige Änderungen erlischt der Garantieanspruch.
- Verwenden Sie das Gerät nur für Anwendungen beschrieben in dieser Bedienungsanleitung. Dies kann zu Schäden am Produkt führen und dafür sorgen, dass der Garantieanspruch erlischt.
- Bei Schäden, die durch Nichtbeachtung der Bedienungsanleitung verursacht werden, erlischt der Garantieanspruch. Für daraus resultierende Folgeschäden übernimmt der Hersteller keine Haftung.
- Beachten Sie die technischen Daten.
- Bewahren Sie diese Bedienungsanleitung für künftige Einsichtnahme auf.





4. Eigenschaften



- max. 24 Zeitzonen pro Tag
- 3 Temperaturniveaus
 - Komfort
 - energiesparend
 - Urlaub (Frostschutz)
- manuelle Override-Funktion
- manueller EIN/AUS-Schalter

5. Beschreibung

Siehe Abbildungen, Seite 2 dieser Bedienungsanleitung.

Thermostat

	ein-aus
	Urlaubmodus
	Komfortmodus
	Eco-Modus
	Temperatur einstellen

S	Temperaturempfindlichkeit
	die Uhrzeit einstellen
P	Programm einstellen
	bestätigen
	vorherig/nächst



Display

1	Lo-Bat-Anzeige
2	24-Std.-Balken
3	Komfortmodus
4	Eco-Modus

5	Urlaubmodus
6	Kühlung
7	
8	Heizung

6. Installation

6.1 Die Batterie installieren

	WARNUNG	
<p>Durchbohren Sie nie die Batterien und werfen Sie diese nicht ins Feuer (Explosionsgefahr). Laden Sie keine nicht-wiederaufladbare Batterien (Alkali). Entsorgen Sie die Batterien gemäß den örtlichen Vorschriften. Halten Sie die Batterien von Kindern fern.</p>		

- Entfernen Sie den Deckel (Vorderseite) mit einem geeigneten Schraubendreher.
- Legen Sie zwei LR6/AA-Batterien polungsrichtig ein.
- Ersetzen Sie beide Batterien durch neue wenn die Lo-Bat-Anzeige im Display erscheint.
- Installieren Sie den Thermostat.

6.2 Den Thermostat installieren.



WARNUNG

Schalten Sie die Netzzuleitung stromlos
bevor Sie den Thermostat installieren.







1. Wählen Sie einen geeigneten Montageort. Installieren Sie den Thermostat in einem gut gelüfteten Raum und etwa 1.5 m über dem Boden. Setzen Sie ihn keinem direkten Sonnenlicht, Hitze und Störungsquellen aus.
2. Befestigen Sie den Thermostat an einer ebenen Oberfläche. Bohren Sie zwei Löcher von 6 mm und stecken Sie einen Nyloodübel in jedes Loch. Bohren Sie zwei Löcher von 2.6 mm wenn Sie den Thermostat an einer Holzoberfläche befestigen möchten.
3. Verdrahten Sie den Thermostat. Der Thermostat eignet sich für max. 230 V~, 6 A. Überschreiten Sie niemals diese Werte! Verwenden Sie Kabel mit einem Durchmesser von 1.0-2.5 mm² und schließen Sie diese korrekt an.
Siehe Abbildungen, Seite 3 dieser Bedienungsanleitung.

7. Bedienung

7.1 Das Datum und die Uhrzeit einstellen

Nachdem Sie die Batterien eingelegt haben, wechselt der Thermostat automatisch in den Modus um die Uhrzeit einzustellen. Um die Uhrzeit und das Datum einzustellen:

1. Stellen Sie die Uhrzeit mit  oder ein . Bestätigen Sie mit .
2. Stellen Sie die Minuten und den Wochentag in gleicher Weise ein.
3. Drücken Sie  um zu bestätigen und zur normalen Anzeige zurückzukehren.

7.2 Auf Werkseinstellungen zurücksetzen

Drücken Sie die Taste RESET (über dem Batteriefach) um den Thermostat auf Werkseinstellungen zurückzusetzen.

7.3 Den Thermostat ein-/auschalten

Drücken Sie  um den Thermostat ein- bzw. auszuschalten.
In der OFF-Position wird nur die Zimmertemperatur angezeigt.











In der ON-Position, kann das Display so aussehen:









a	Eco-Modus
b	programmierte Temperatur

c	Override-Modus
d	Komfortmodus

7.4 Ein Programm einstellen



1. Drücken Sie auf **P** um in den Programmiermodus zu wechseln.
2. Stellen Sie den Wochentag mit  oder ein . Bestätigen Sie mit **P**.
3. Wählen Sie die Uhrzeit mit  oder . Stellen Sie den Komfort- () oder Eco-Modus () für jede Uhrzeit des gewünschten Wochentags ein.
4. Drücken Sie  um den nächsten Wochentag zu wählen. Wiederholen Sie Schritt 1 bis 3 um das Programm einzustellen.
5. Drücken Sie  um zu bestätigen und zur normalen Anzeige zurückzukehren.

7.5 Die Temperatur einstellen

1. Drücken Sie  um in den Temperatur-Einstellungsmodus zu wechseln.
2. Wählen Sie den Komfort- () oder den Eco-Modus () aus.
3. Stellen Sie die Temperatur mit  oder ein .
4. Drücken Sie  um zu bestätigen und zur normalen Anzeige zurückzukehren.







7.6 Die Empfindlichkeit der Temperatur einstellen

Stellen Sie die gewünschte Empfindlichkeit ein.

1. Drücken Sie **S**, um in den Empfindlichkeits-Modus zu wechseln.
2. Stellen Sie die Empfindlichkeit mit  oder  ein (von S0.2 bis S1.6).
3. Drücken Sie  um zu bestätigen und zur normalen Anzeige zurückzukehren.







Beispiel: Temperatur: 26 °C, Empfindlichkeit: S0.6. Das angeschlossene Gerät wird aktiviert, wenn die Umgebungstemperatur unter 25.4 °C sinkt. Ist dies nicht der Fall, dann befindet sich das Gerät im Standby-Modus.

7.7 Manuelle Einstellungsmodus

Sie können das eingestellte Programm ändern, indem Sie den gewünschten Modus drücken oder die gewünschte Temperatur einstellen. Bestätigen Sie mit . Das Override-Symbol erscheint im Display. Nur , ,  und  funktionieren im Override-Modus. Um den Override-Modus zu beenden, drücken Sie .

7.8 Urlaubmodus

Im Urlaub-Modus lässt sich eine Temperatur einstellen wenn Sie längere Zeit nicht zu Hause sind.

1. Im normalen Anzeige-Modus, halten Sie  während zwei Sekunden gedrückt.
2. Stellen Sie die Temperatur mit  oder ein . Bestätigen Sie mit .
3. Drücken Sie  oder  um den Komfort- oder den Eco-Modus auszuwählen.

4. Drücken Sie  um zu bestätigen und zur normalen Anzeige zurückzukehren.

7.9 HEAT/COOL-Steckbrücke

Die HEAT/COOL-Steckbrücke befindet sich auf der Leiterplatte.

Entfernen Sie die Batterien vor dem Schalten.

HEAT: Der Thermostat befindet sich im Heiz-Modus.

COOL: Der Thermostat befindet sich im Kühl-Modus.

8. Reinigung und Wartung

Es gibt keine zu wartenden Teile. Bestellen Sie eventuelle Ersatzteile bei Ihrem Fachhändler.

Reinigen Sie das Gerät ab und zu mit einem feuchten Tuch.

Verwenden Sie keine aggressiven Chemikalien, Lösungsmittel oder starke Reinigungsmittel.

9. Technische Daten

Temperaturbereich..... 5 °C - 30 °C

Nennleistung 230 V~, 50 Hz, 6(2) A

Netzteil..... 2 x AA/LR6-Batterie

Abmessungen..... 140 x 199 mm

Gewicht 150 g

Optionen

hochwertige Alkaline-Batterien

Verwenden Sie dieses Gerät nur mit originellen Zubehörteilen. Velleman NV übernimmt keine Haftung für Schaden oder Verletzungen bei (falscher) Anwendung dieses Gerätes. Für mehr Informationen zu diesem Produkt und die neueste Version dieser Bedienungsanleitung, siehe www.velleman.eu. Alle Änderungen ohne vorherige Ankündigung vorbehalten.

© URHEBERRECHT

Velleman NV besitzt das Urheberrecht für diese

Bedienungsanleitung. Alle weltweiten Rechte vorbehalten. Ohne vorherige schriftliche Genehmigung des Urhebers ist es nicht gestattet, diese Bedienungsanleitung ganz oder in Teilen zu reproduzieren, zu kopieren, zu übersetzen, zu bearbeiten oder zu speichern.

INSTRUKCJA OBSŁUGI

1. Wstęp

Przeznaczona dla mieszkańców Unii Europejskiej.

Ważne informacje dotyczące środowiska.

Niniejszy symbol umieszczony na urządzeniu bądź opakowaniu wskazuje, że utylizacja produktu może być szkodliwa dla środowiska. Nie należy wyrzucać urządzenia (lub baterii) do zbiorczego pojemnika na odpady komunalne, należy je przekazać specjalistycznej firmie zajmującej się recyklingiem. Niniejsze urządzenie należy zwrócić dystrybutorowi lub lokalnej firmie świadczącej usługi recyklingu.



Przestrzegać lokalnych zasad dotyczących środowiska

W razie wątpliwości należy skontaktować się z lokalnym organem odpowiedzialnym za utylizację odpadów.

Dziękujemy za wybór produktu firmy Perel! Prosimy o dokładne zapoznanie się z instrukcją obsługi przed użyciem urządzenia. Nie montować ani nie używać urządzenia, jeśli zostało uszkodzone podczas transportu - należy skontaktować się ze sprzedawcą.

2. Wskazówki bezpieczeństwa



Chronić urządzenie przed dziećmi i nieupoważnionymi użytkownikami.



Z niniejszego urządzenia mogą korzystać dzieci powyżej 8 roku życia i osoby o ograniczonych zdolnościach fizycznych, zmysłowych bądź umysłowych, jak również osoby nieposiadające doświadczenia lub znajomości urządzenia, jeśli znajdują się one pod nadzorem innych osób lub jeśli zostały pouczone na temat bezpiecznego sposobu użycia urządzenia oraz zdają sobie sprawę ze związanych z nim zagrożeń. Dzieci nie mogą używać urządzenia do zabawy. Prace związane z czyszczeniem i konserwacją nie mogą być wykonywane przez dzieci pozostawione bez nadzoru.



Wyłącznie do użytku wewnątrz pomieszczeń.

Chronić urządzenie przed deszczem, wilgocią, rozpryskami i ściekającymi cieczami.



Ryzyko porażenia prądem po otwarciu pokrywy. Podczas instalacji należy zachować szczególną ostrożność: dotykание przewodów pod napięciem może prowadzić do zagrażającego życiu porażenia prądem elektrycznym.

3. Informacje ogólne

Proszę zapoznać się z informacjami w części **Usługi i gwarancja jakości Velleman®** na końcu niniejszej instrukcji.

- Przed rozpoczęciem pracy z urządzeniem należy zapoznać się z jego funkcjami.
- Wprowadzanie zmian w urządzeniu jest zabronione ze względów bezpieczeństwa. Uszkodzenia spowodowane zmianami wprowadzonymi przez użytkownika nie podlegają gwarancji.
- Stosować urządzenie wyłącznie zgodnie z przeznaczeniem. Używanie urządzenia w niedozwolony sposób spowoduje unieważnienie gwarancji.
- Gwarancja nie obejmuje uszkodzeń spowodowanych nieprzestrzeganiem niniejszej instrukcji, a sprzedawca nie ponosi odpowiedzialności za wyniki uszkodzenia lub problemy.
- Nie przekraczać podanych specyfikacji technicznych.
- Zachować niniejszą instrukcję na przyszłość.





4. Cechy



- do 24 stref czasowych / dzień
- 3 poziomy temperatury
 - komfortowy
 - energooszczędny
 - wakacyjny (ochrona przed zamrażaniem)
- funkcja ręcznego sterowania (override)
- przycisk ręcznego włączania/wyłączania

5. Przegląd

Patrz ilustracje na stronie 2 niniejszej instrukcji.

Termostat

	wł.-wył.
	tryb wakacyjny
	tryb komfortowy
	tryb ekonomiczny
	nastawa temp.

S	czułość temp.
	ustawianie czasu
P	nastawa programu
	zatwierdzenie
	poprzedni/następny



Wyświetlacz

1	wskaźnik niskiego poziomu baterii
2	pasek 24 godz.
3	tryb komfortowy
4	tryb ekonomiczny

5	tryb wakacyjny
6	chłodzenie
7	sterowanie ręczne
8	grzanie

6. Montaż

6.1 Instalacja baterii

	UWAGA	
<p>Nie przebijać ani nie wrzucać baterii do ognia, ponieważ mogą wybuchnąć. Nie ładować baterii, które nie są akumulatorkami (alkaliczne). Usuwać baterie zgodnie z lokalnymi przepisami. Baterie należy chronić przed dziećmi.</p>		

1. Zdjąć przednią pokrywę przy użyciu odpowiedniego śrubokręta.
2. Włożyć dwie baterie LR6/AA z zachowaniem prawidłowej biegunowości.
3. Wymieć obie baterie na nowe niezwłocznie po wyświetleniu się wskaźnika niskiego poziomu baterii.
4. Przystąpić do montażu termostatu.

6.2 Montaż termostatu



UWAGA

Przed przystąpieniem do montażu termostatu należy pamiętać o odłączeniu napięcia sieciowego.







- Wybrać miejsce montażu. Zamontować termostat w miejscu o odpowiedniej wentylacji, ok. 1,5 m (5 ft) nad podłogą, z dala od bezpośredniego promieniowania słonecznego, źródeł ciepła i zakłóceń.
- Zamocować termostat na płaskiej powierzchni. Wywiercić dwa otwory 6 mm i włożyć kolek nylonowy w każdy. W przypadku montażu termostatu na powierzchni drewnianej wywiercić dwa otwory 2,6 mm.
- Podłączyć termostat. Termostat jest dostosowany do zasilania o parametrach maks. 230 V~, 6 A. Nigdy nie przekraczać podanych wartości!
Zastosować przewody o średnicy 1,0-2,5 mm² i odpowiednio podłączyć.
Patrz rysunki na stronie 3 niniejszej instrukcji.

7. Obsługa

7.1 Ustawianie czasu i dnia tygodnia

Po włożeniu baterii termostat automatycznie przechodzi w tryb nastawy czasu. Ustawienie czasu i dnia tygodnia:

- Ustawić godzinę za pomocą  lub . Zatwierdzić przyciskiem .
- Podobnie ustawić minuty i dzień tygodnia.
- Nacisnąć , aby potwierdzić i wrócić do normalnego trybu wyświetlania.

7.2 Powrót do ustawień początkowych

Nacisnąć przycisk RESET umieszczony nad gniazdem baterii, aby wyzerować wszystkie ustawienia.

7.3 Włączanie/wyłączanie termostatu

Nacisnąć , aby włączyć lub wyłączyć termostat.

W ustawieniu wyłączonym wyświetlana jest tylko temperatura pokojowa.



W ustawieniu włączonym wyświetlacz może wyglądać następująco:



a	tryb ekonomiczny
b	zaprogramowana temp.

c	tryb ręczny
d	tryb komfortowy

7.4 Ustawianie programu

1. Nacisnąć **P**, aby przejść w tryb programowania.
2. Ustawić dzień tygodnia za pomocą **^** lub **v**. Zatwierdzić przyciskiem **P**.
3. Wybrać godzinę przyciskiem **^** lub **v**. Ustawić tryb komfortowy (*****) lub ekonomiczny (**☾**) dla każdej godziny wybranego dnia tygodnia.
4. Nacisnąć **⌚**, aby wybrać kolejny dzień. Powtórzyć kroki 1 do 3, aby ustawić program.
5. Nacisnąć **↵**, aby zatwierdzić i wrócić do normalnego trybu wyświetlania.



7.5 Ustawianie temperatury

1. Nacisnąć **⏴**, aby przejść do trybu nastawy temperatury.
2. Wybrać tryb komfortowy (*****) lub ekonomiczny (**☾**).
3. Ustawić temperaturę za pomocą **^** lub **v**.

4. Nacisnąć , aby zatwierdzić i wrócić do normalnego trybu wyświetlania.

7.6 Ustawianie czułości na zmiany temperatury





Wyregulować zakres czułości na zmiany temperatury zgodnie z potrzebami.

1. Nacisnąć **S**, aby przejść do trybu nastawy czułości.
2. Ustawić czułość za pomocą  lub , w zakresie od S0.2 do S1.6.
3. Nacisnąć , aby zatwierdzić i wrócić do normalnego trybu wyświetlania.

Przykład: Temperatura ustawiona jest na wartość 26 °C, a czułość S0.6. Podłączone urządzenie grzejne włączy się, gdy temperatura otoczenia spadnie poniżej 25,4 °C. W przeciwnym razie urządzenie będzie w trybie gotowości.

7.7 Sterowanie ręczne







Ustawiony program można przełączyć ręcznie, naciskając żądany tryb lub ustawiając żądaną temperaturę. Zatwierdzić przyciskiem . Wyświetli się symbol sterowania ręcznego (override).

W trybie sterowania ręcznego, działają tylko przyciski , ,  i .

Anulować tryb ręczny, naciskając .

7.8 Tryb wakacyjny

Tryb wakacyjny umożliwia regulację temperatury podczas nieobecności użytkownika.

1. W normalnym trybie wyświetlania przytrzymać przycisk  wciśnięty przez dwie sekundy.
2. Ustawić temperaturę za pomocą  lub . Zatwierdzić przyciskiem .
3. Nacisnąć  lub , aby wybrać tryb komfortowy lub ekonomiczny.
4. Nacisnąć , aby zatwierdzić i wrócić do normalnego trybu wyświetlania.

7.9 Przełącznik zworowy HEAT/COOL

Zwórka HEAT/COOL znajduje się na płytce drukowanej. Przed przełączeniem należy wyjąć baterie.

HEAT: termostat pracuje w trybie grzania.

COOL: termostat pracuje w trybie chłodzenia.

8. Czyszczenie i konserwacja

W urządzeniu nie występują części, które mogą być serwisowane przez użytkownika. W sprawie serwisowania i/lub części zamiennych należy zwrócić się do autoryzowanego sprzedawcy.

Co jakiś czas przetrzeć wilgotną ściereczką, aby utrzymać urządzenie w dobrym stanie. Nie stosować szorstkich środków chemicznych, rozpuszczalników czyszczących ani silnych detergentów.

9. Specyfikacja techniczna

zakres temperatury 5 °C - 30 °C

moc znamionowa 230 V~, 50 Hz, 6(2) A

zasilanie 2 x bateria AA/LR6

rozmiar..... 140 x 199 mm

waga 150 g

opcje

wysokiej jakości baterie alkaliczne LR6

Należy używać wyłącznie oryginalnych akcesoriów. Firma Velleman nv nie ponosi odpowiedzialności za uszkodzenia lub urazy wynikające z (niewłaściwego) korzystania z niniejszego urządzenia. Aby uzyskać więcej informacji dotyczących produktu oraz najnowszą wersję niniejszej instrukcji, należy odwiedzić naszą stronę internetową www.velleman.eu. Informacje zawarte w niniejszej instrukcji obsługi mogą ulec zmianie bez wcześniejszego powiadomienia.

© INFORMACJA O PRAWACH AUTORSKICH

Właścicielem praw autorskich do niniejszej instrukcji jest firma Velleman nv. Wszelkie prawa są zastrzeżone na całym świecie. Żadna część niniejszej instrukcji nie może być kopiowana, powielana, tłumaczona ani przenoszona na jakikolwiek nośnik elektroniczny (lub w inny sposób) bez wcześniejszej pisemnej zgody właściciela praw autorskich.

MANUAL DO UTILIZADOR

1. Introdução

Aos cidadãos da União Europeia

Importantes informações sobre o meio ambiente no que respeita a este produto



Este símbolo no aparelho ou na embalagem indica que, enquanto desperdícios, poderão causar danos no meio ambiente. Não deite o aparelho (nem as pilhas, se as houver) no lixo doméstico; dirija-se a uma empresa especializada em reciclagem. Devolva o aparelho ao seu distribuidor ou ao posto de reciclagem local. Respeite a legislação local

relativa ao meio ambiente.

Em caso de dúvidas, contacte com as autoridades locais para os resíduos.

Agradecemos o facto de ter escolhido a Perel! Leia atentamente as instruções do manual antes de usar o aparelho. Caso o aparelho tenha sofrido algum dano durante o transporte não o instale e entre em contacto com o seu distribuidor.

2. Instruções de segurança



Mantenha o aparelho fora do alcance de crianças e pessoas não autorizadas.



Este aparelho pode ser usado por crianças com idade igual ou superior a 8 anos e pessoas com capacidades físicas, mentais e sensoriais reduzidas, ou com falta de experiência e conhecimentos acerca do aparelho, desde que sejam supervisionadas e informadas acerca da utilização do aparelho e possíveis acidentes. As crianças não devem brincar com o aparelho. A limpeza e manutenção não devem ser feitas por crianças sem a devida supervisão.



Usar apenas em espaços interiores. Mantenha o aparelho protegido da chuva, humidade, salpicos e quaisquer líquidos.



Risco de descarga eléctrica ao tentar abrir o aparelho.
Cuidado durante durante a instalação pois tocar em cabos ligados à corrente pode provocar choques eléctricos mortais.

3. Normas gerais

Consulte a **Garantia de serviço e qualidade Velleman®** na parte final deste manual do utilizador.

- Familiarize-se com o funcionamento do aparelho antes de o utilizar.
- Por razões de segurança, estão proibidas quaisquer modificações do aparelho desde que não autorizadas. Os danos causados por modificações não autorizadas do aparelho não estão cobertos pela garantia.
- Utilize o aparelho apenas para as aplicações descritas neste manual. Uma utilização incorreta anula a garantia completamente.
- Danos causados pelo não cumprimento das normas de segurança referidas neste manual anulam a garantia e o seu distribuidor não será responsável por quaisquer danos ou outros problemas daí resultantes.
- Não utilizar sem observar as especificações técnicas.
- Guarde este manual para posterior consulta.





4. Características



- até 24 fusos horários diários
- 3 níveis de temperatura
 - ambiente confortável
 - POUPANÇA DE ENERGIA
 - férias (anticongelante)
- função de comando manual
- interruptor para ligar/desligar manual

5. Descrição

Veja as imagens da página 2 deste manual.

Termostato

	on-off
	modo férias
	modo conforto
	modo eco
	definir temperatura

S	sensibilidade à temperatura
	acertar a hora
P	escolher programa
	confirmar
	anterior/próximo



Display

1	indicador de pilha fraca
2	barras 24 horas
3	modo conforto
4	modo eco

5	modo férias
6	arrefecimento
7	comando manual
8	AQUECIMENTO

6. Instalação

6.1 Instalação da Pilha

	ADVERTÊNCIA	
<p>Nunca perfure as pilhas nem jogá-las no fogo, pois elas podem explodir. Não tente recarregar pilhas não recarregáveis (alcalino). Descarte as pilhas de acordo com as regulamentações locais. Mantenha as pilhas fora do alcance das crianças.</p>		

1. Retire a proteção frontal usando uma chave de fendas apropriada.
2. Introduza duas pilhas LR6/AA respeitando as marcas de polaridade.
3. Substitua as duas pilhas por outras novas assim que aparecer a indicação de pilha fraca.
4. Proceda à instalação do termostato.

6.2 Instalação do Termostato



ADVERTÊNCIA

Certifique-se de que desliga a corrente elétrica **antes de** instalar o termostato.



1. Escolha o local de instalação. Instale o termostato num local com boa ventilação e a cerca de 1.5 m (5 pés) acima do chão, afastado da luz solar, calor e qualquer fonte de interferência.
2. Monte o termostato numa superfície plana. Faça dois furos com 6 mm e introduza uma bucha de nylon em cada um dos furos. Faça dois furos de 2.6 mm se pretender montar o termostato numa superfície em madeira.
3. Faça a ligação do termostato. O termostato está preparado para no máximo 230 V~, 7 A. Nunca exceda estes limites! Use fios com um diâmetro de 1.0-2.5 mm² e faça as respetivas ligações.
Veja as imagens na página 3 deste manual.

7. Utilização

7.1 Acertar o Dia e a Hora

O termostato entra automaticamente no modo de acerto da hora assim que introduzir as pilhas. Para acertar a hora e o dia:

1. Acerte a hora com \wedge ou \vee . Confirme com \odot .
2. Do mesmo modo, acerte os minutos e o dia.
3. Pressione \blacktriangleleft para confirmar e voltar ao ecrã inicial.

7.2 Reiniciar

Pressione o botão RESET que fica por cima do compartimento das pilhas para apagar todas as configurações.

7.3 Ligar/Desligar o Termostato

Pressione \odot para ligar ou desligar o termostato.

Na posição "off", apenas é apresentada a temperatura ambiente.



Na posição "on", o ecrã pode apresentar o seguinte:



a



b

c

d

a	modo eco
b	temperatura programada

c	modo manual
d	modo conforto

7.4 Selecionar um Programa

1. Pressione **P** para entrar no modo de programação.
2. Acerte o dia com **^** ou **v**. Confirme com **P**.
3. Selecione a hora com **^** ou **v**. Selecione o modo conforto (☀) ou o modo eco (☾) para cada uma das horas do dia selecionado.
4. Pressione **⌚** para passar ao dia seguinte. Repita os passos 1 a 3 para escolher o programa.
5. Pressione **↵** para confirmar e voltar ao ecrã normal.

7.5 Definir a Temperatura

1. Pressione **🌡** para entrar no modo de definição da temperatura.
2. Selecione o modo conforto (☀) ou o modo (☾) eco.
3. Acerte a temperatura com **^** ou **v**.
4. Pressione **↵** para confirmar e voltar ao ecrã normal.

7.6 Configurar a Sensibilidade da Temperatura

Ajuste a sensibilidade da temperatura tendo em conta as suas necessidades.

1. Pressione **S** para entrar no modo de configuração da sensibilidade.
2. Ajuste a sensibilidade com \wedge ou \vee , desde S0.2 até S1.6.
3. Pressione \blacktriangledown para confirmar e voltar à visualização normal.

Exemplo: A temperatura está regulada para 26 °C, e a sensibilidade é S0.6. O dispositivo de aquecimento conectado será ligado assim que a temperatura for inferior a 25.4 °C. Caso contrário, permanecerá no modo de espera.

7.7 Comando manual



Pode sempre substituir o programa escolhido ao pressionar o modo desejado ou ao definir a temperatura pretendida. Confirmar com \blacktriangledown . O símbolo de acionamento manual será exibido.

No modo de acionamento manual, apenas \odot , \wedge , \vee e \blacktriangledown funcionam.

Cancele a função pressionando \blacktriangledown .

7.8 Modo Férias

O modo férias permite o controlo da temperatura durante a sua ausência.

1. No ecrã normal, pressione  durante dois segundos.
2. Defina a temperatura com \wedge ou \vee . Confirme com \blacktriangledown .
3. Pressione  ou  para selecionar o modo conforto ou o modo eco.
4. Pressione \blacktriangledown para confirmar e para voltar ao ecrã normal.

7.9 Interruptor HEAT/COOL

O interruptor HEAT/COOL encontra-se na placa de circuito. Retire as pilhas antes de ativar.

HEAT: o termostato entra no modo de aquecimento (calor).

COOL: o termostato entra no modo de arrefecimento (frio).

8. Limpeza e manutenção

O utilizador não terá de fazer a manutenção das peças. Contacte um agente autorizado para assistência e/ou peças de substituição. De vez em quando limpe o aparelho com um pano húmido para que fique como novo. Não use químicos, solventes ou detergentes abrasivos.

9. Especificações

amplitude de temperatura.....	5 °C - 30 °C
potência	230 V~, 50 Hz, 6(2) A
alimentação	2 pilhas LR6 AA
tamanho.....	140 x 199 mm
peso.....	150 g
opções	
pilhas alcalinas de alta-energia	LR6

Utilize este aparelho apenas com acessórios originais. A Velleman NV não será responsável por quaisquer danos ou lesões causados pelo uso (indevido) do aparelho. Para mais informação sobre este produto e para aceder à versão mais recente deste manual do utilizador, visite a nossa página www.velleman.eu. Podem alterar-se as especificações e o conteúdo deste manual sem aviso prévio.

© DIREITOS DE AUTOR

A Velleman NV detém os direitos de autor deste manual do utilizador. Todos os direitos mundiais reservados. É

estritamente proibido reproduzir, traduzir, copiar, editar e gravar este manual do utilizador ou partes deste sem prévia autorização escrita por parte da detentora dos direitos.

EN

Velleman® Service and Quality Warranty

Since its foundation in 1972, Velleman® acquired extensive experience in the electronics world and currently distributes its products in over 85 countries.

All our products fulfil strict quality requirements and legal stipulations in the EU. In order to ensure the quality, our products regularly go through an extra quality check, both by an internal quality department and by specialized external organisations. If, all precautionary measures notwithstanding, problems should occur, please make appeal to our warranty (see guarantee conditions).

General Warranty Conditions Concerning Consumer Products (for EU):

- All consumer products are subject to a 24-month warranty on production flaws and defective material as from the original date of purchase.

- Velleman® can decide to replace an article with an equivalent article, or to refund the retail value totally or partially when the complaint is valid and a free repair or replacement of the article is impossible, or if the expenses are out of proportion.

You will be delivered a replacing article or a refund at the value of 100% of the purchase price in case of a flaw occurred in the first year after the date of purchase and delivery, or a replacing article at 50% of the purchase price or a refund at the value of 50% of the retail value in case of a flaw occurred in the second year after the date of purchase and delivery.

• Not covered by warranty:

- all direct or indirect damage caused after delivery to the article (e.g. by oxidation, shocks, falls, dust, dirt, humidity...), and by the article, as well as its contents (e.g. data loss), compensation for loss of profits;
- consumable goods, parts or accessories that are subject to an aging process during normal use, such as batteries (rechargeable, non-rechargeable, built-in or replaceable), lamps, rubber parts, drive belts... (unlimited list);
- flaws resulting from fire, water damage, lightning, accident, natural disaster, etc....;

- flaws caused deliberately, negligently or resulting from improper handling, negligent maintenance, abusive use or use contrary to the manufacturer's instructions;

- damage caused by a commercial, professional or collective use of the article (the warranty validity will be reduced to six (6) months when the article is used professionally);

- damage resulting from an inappropriate packing and shipping of the article;

- all damage caused by modification, repair or alteration performed by a third party without written permission by Velleman®.

- Articles to be repaired must be delivered to your Velleman® dealer, solidly packed (preferably in the original packaging), and be completed with the original receipt of purchase and a clear flaw description.

- Hint: In order to save on cost and time, please reread the manual and check if the flaw is caused by obvious causes prior to presenting the article for repair. Note that returning a non-defective article can also involve handling costs.

- Repairs occurring after warranty expiration are subject to shipping costs.

- The above conditions are without prejudice to all commercial warranties.

The above enumeration is subject to modification according to the article (see article's manual).

NL

Velleman® service- en kwaliteitsgarantie

Velleman® heeft sinds zijn oprichting in 1972 een ruime ervaring opgebouwd in de elektronica-wereld en verdeelt op dit moment producten in meer dan 85 landen. Al onze producten beantwoorden aan strikte kwaliteitseisen en aan de wettelijke bepalingen geldig in de EU. Om de kwaliteit te waarborgen, ondergaan onze producten op regelmatige tijdstippen aan strikte kwaliteitscontrole, zowel door onze eigen kwaliteitsafdeling als door externe gespecialiseerde organisaties. Mocht er ondanks deze voorzorgen toch een probleem optreden, dan kunt u steeds een

beroep doen op onze waarborg (zie waarborgvoorwaarden).

Algemene waarborgvoorwaarden consumentengoederen (voor Europese Unie):

- Op alle consumentengoederen geldt een garantieperiode van 24 maanden op productie- en materiaalfouten en dit vanaf de oorspronkelijke aankoopdatum.
- Indien de klacht gegrond is en een gratis reparatie of vervanging van een artikel onmogelijk is of indien de kosten hiervoor buiten verhouding zijn, kan Velleman® beslissen het desbetreffende artikel te vervangen door een gelijkwaardig artikel of de aankoopsom van het artikel gedeeltelijk of volledig terug te betalen. In dat geval krijgt u een vervangend product of terugbetaling ter waarde van 100% van de aankoopsom bij ontdekking van een gebrek tot één jaar na aankoop en levering, of een vervangend product tegen 50% van de kostprijs of terugbetaling van 50 % bij ontdekking na één jaar tot 2 jaar.

• Valt niet onder waarborg:

- alle rechtstreekse of onrechtstreekse schade na de levering veroorzaakt aan het toestel (bv. door oxidatie, schokken, val, stof, vuil, vocht...), en door het toestel, alsook zijn inhoud (bv. verlies van data), vergoeding voor eventuele winstderving.
- verbruiksgoederen, onderdelen of hulpstukken die onderhevig zijn aan veroudering door normaal gebruik zoals bv. batterijen (zowel oplaadbare als niet-oplaadbare, ingebouwd of vervangbaar), lampen, rubberen onderdelen, aandrijfriemen... (onbepaalde lijst).
- defecten ten gevolge van brand, waterschade, bliksem, ongevallen, natuurrampen, enz.
- defecten veroorzaakt door opzet, nalatigheid of door een onoordeelkundige behandeling, slecht onderhoud of abnormaal gebruik of gebruik van het toestel strijdig met de voorschriften van de fabrikant.
- schade ten gevolge van een commercieel, professioneel of collectief gebruik van het apparaat (bij professioneel gebruik wordt de garantieperiode herleid tot 6 maand).
- schade veroorzaakt door onvoldoende bescherming bij transport van het apparaat.

- alle schade door wijzigingen, reparaties of modificaties uitgevoerd door derden zonder toestemming van Velleman®.

- Toestellen dienen ter reparatie aangeboden te worden bij uw Velleman®-verdelers. Het toestel dient verzegeld te zijn van het oorspronkelijke aankoopbewijs. Zorg voor een degelijke verpakking (bij voorkeur de originele verpakking) en voeg een duidelijke foutomschrijving bij.
- Tip: alvorens het toestel voor reparatie aan te bieden, kijk nog eens na of er geen voor de hand liggende reden is waarom het toestel niet naar behoren werkt (zie handleiding). Op deze wijze kunt u kosten en tijd besparen. Denk eraan dat er ook voor niet-defecte toestellen een kost voor controle aangerekend kan worden.
- Bij reparaties buiten de waarborgperiode zullen transportkosten aangerekend worden.
- Elke commerciële garantie laat deze rechten onverminderd.

Bovenstaande opsomming kan eventueel aangepast worden naargelang de aard van het product (zie handleiding van het betreffende product).



Garantie de service et de qualité Velleman®

Depuis 1972, Velleman® a gagné une vaste expérience dans le secteur de l'électronique et est actuellement distributeur dans plus de 85 pays.

Tous nos produits répondent à des exigences de qualité rigoureuses et à des dispositions légales en vigueur dans l'UE. Afin de garantir la qualité, nous soumettons régulièrement nos produits à des contrôles de qualité supplémentaires, tant par notre propre service qualité que par un service qualité externe. Dans le cas improbable d'un défaut malgré toutes les précautions, il est possible d'invoquer notre garantie (voir les conditions de garantie).

Conditions générales concernant la garantie sur les produits grand public (pour l'UE) :

- tout produit grand public est garanti 24 mois contre tout vice de production ou de matériaux à dater du jour d'acquisition effective ;
- si la plainte est justifiée et que la réparation ou le remplacement d'un article est jugé impossible, ou lorsque les coûts s'avèrent disproportionnés, Velleman® s'autorise à remplacer ledit article par un article équivalent ou à rembourser la totalité ou une partie du prix d'achat. Le cas échéant, il vous sera consenti un article de remplacement ou le remboursement complet du prix d'achat lors d'un défaut dans un délai de 1 an après l'achat et la livraison, ou un article de remplacement moyennant 50% du prix d'achat ou le remboursement de 50% du prix d'achat lors d'un défaut après 1 à 2 ans.

• sont par conséquent exclus :

- tout dommage direct ou indirect survenu à l'article après livraison (p.ex. dommage lié à l'oxydation, choc, chute, poussière, sable, impureté...) et provoqué par l'appareil, ainsi que son contenu (p.ex. perte de données) et une indemnisation éventuelle pour perte de revenus ;
- toute pièce ou accessoire nécessitant un remplacement causé par un usage normal comme p.ex. piles (rechargeables comme non rechargeables, intégrées ou remplaçables), ampoules, pièces en caoutchouc, courroies... (liste illimitée) ;
- tout dommage qui résulte d'un incendie, de la foudre, d'un accident, d'une catastrophe naturelle, etc. ;
- out dommage provoqué par une négligence, volontaire ou non, une utilisation ou un entretien incorrect, ou une utilisation de l'appareil contraire aux prescriptions du fabricant ;
- tout dommage à cause d'une utilisation commerciale, professionnelle ou collective de l'appareil (la période de garantie sera réduite à 6 mois lors d'une utilisation professionnelle) ;
- tout dommage à l'appareil qui résulte d'une utilisation incorrecte ou différente que celle pour laquelle il a été initialement prévu comme décrit dans la notice ;

- tout dommage engendré par un retour de l'appareil emballé dans un conditionnement non ou insuffisamment protégé.

- toute réparation ou modification effectuée par une tierce personne sans l'autorisation explicite de SA Velleman® ; - frais de transport de et vers Velleman® si l'appareil n'est plus couvert sous la garantie.
- toute réparation sera fournie par l'endroit de l'achat. L'appareil doit nécessairement être accompagné du bon d'achat d'origine et être dûment conditionné (de préférence dans l'emballage d'origine avec mention du défaut) ;
- tuyau : il est conseillé de consulter la notice et de contrôler câbles, piles, etc. avant de retourner l'appareil. Un appareil retourné jugé défectueux qui s'avère en bon état de marche pourra faire l'objet d'une note de frais à charge du consommateur ;
- une réparation effectuée en-dehors de la période de garantie fera l'objet de frais de transport ;
- toute garantie commerciale ne porte pas atteinte aux conditions susmentionnées.

La liste susmentionnée peut être sujette à une complémentaction selon le type de l'article et être mentionnée dans la notice d'emploi.

ES

Garantía de servicio y calidad Velleman®

Desde su fundación en 1972 Velleman® ha adquirido una amplia experiencia como distribuidor en el sector de la electrónica en más de 85 países. Todos nuestros productos responden a normas de calidad rigurosas y disposiciones legales vigentes en la UE. Para garantizar la calidad, sometemos nuestros productos regularmente a controles de calidad adicionales, tanto a través de nuestro propio servicio de calidad como de un servicio de calidad externo. En el caso improbable de que surgieran problemas a pesar de todas las precauciones, es posible recurrir a nuestra garantía (véase las condiciones de garantía).

Condiciones generales referentes a la garantía sobre productos de venta al público (para la Unión Europea):

- Todos los productos de venta al público tienen un período de garantía de 24 meses contra errores de producción o errores en materiales desde la adquisición original;
- Si la queja está fundada y si la reparación o sustitución de un artículo no es posible, o si los gastos son desproporcionados, Velleman® autoriza reemplazar el artículo por un artículo equivalente o reembolsar la totalidad o una parte del precio de compra. En este caso, usted recibirá un artículo de recambio o el reembolso completo del precio de compra si encuentra algún fallo hasta un año después de la compra y entrega, o un artículo de recambio al 50% del precio de compra o el reembolso del 50% del precio de compra si encuentra un fallo después de 1 año y hasta los 2 años después de la compra y entrega.

Por consiguiente, están excluidos entre otras cosas:

- todos los daños causados directa o indirectamente al aparato (p.ej. por oxidación, choques, caída,...) y a su contenido (p.ej. pérdida de datos) después de la entrega y causados por el aparato, y cualquier indemnización por posible pérdida de ganancias;
- partes o accesorios, que estén expuestos al desgaste causado por un uso normal, como por ejemplo baterías (tanto recargables como no recargables, incorporadas o reemplazables), bombillas, partes de goma, etc. (lista ilimitada);
- defectos causados por un incendio, daños causados por el agua, rayos, accidentes, catástrofes naturales, etc.;
- defectos causados a conciencia, descuido o por malos tratos, un mantenimiento inapropiado o un uso anormal del aparato contrario a las instrucciones del fabricante;
- daños causados por un uso comercial, profesional o colectivo del aparato (el período de garantía se reducirá a 6 meses con uso profesional);
- daños causados por un uso incorrecto o un uso ajeno al que está previsto el producto inicialmente como está descrito en el manual del usuario;

- daños causados por una protección insuficiente al transportar el aparato.

- daños causados por reparaciones o modificaciones efectuadas por una tercera persona sin la autorización explícita de Velleman®;

- se calcula gastos de transporte de y a Velleman® si el aparato ya no está cubierto por la garantía.

- Cualquier artículo que tenga que ser reparado tendrá que ser devuelto a su distribuidor Velleman®. Devuelva el aparato con la factura de compra original y transpórtelo en un embalaje sólido (preferentemente el embalaje original). Incluya también una buena descripción del fallo;

- Consejo: Lea el manual del usuario y controle los cables, las pilas, etc. antes de devolver el aparato. Si no se encuentra un defecto en el artículo los gastos podrían correr a cargo del cliente;

- Los gastos de transporte correrán a carga del cliente para una reparación efectuada fuera del período de garantía.

- Cualquier gesto comercial no disminuye estos derechos.

La lista previamente mencionada puede ser adaptada según el tipo de artículo (véase el manual del usuario del artículo en cuestión).

DE

Velleman® Service- und Qualitätsgarantie

Seit der Gründung in 1972 hat Velleman® sehr viel Erfahrung als Verteiler in der Elektronikwelt in über 85 Ländern aufgebaut. Alle Produkte entsprechen den strengen Qualitätsforderungen und gesetzlichen Anforderungen in der EU. Um die Qualität zu gewährleisten werden unsere Produkte regelmäßig einer zusätzlichen Qualitätskontrolle unterworfen, sowohl von unserer eigenen Qualitätsabteilung als auch von externen spezialisierten Organisationen. Sollten, trotz aller Vorsichtsmaßnahmen, Probleme auftreten, nehmen Sie bitte die Garantie in Anspruch (siehe Garantiebedingungen).

Allgemeine Garantiebedingungen in Bezug auf Konsumgüter (für die Europäische Union):

- Alle Produkte haben für Material- oder Herstellungsfehler eine Garantieperiode von 24 Monaten ab Verkaufsdatum.
- Wenn die Klage berechtigt ist und falls eine kostenlose Reparatur oder ein Austausch des Gerätes unmöglich ist, oder wenn die Kosten dafür unverhältnismäßig sind, kann Velleman® sich darüber entscheiden, dieses Produkt durch ein gleiches Produkt zu ersetzen oder die Kaufsumme ganz oder teilweise zurückzahlen. In diesem Fall erhalten Sie ein Ersatzprodukt oder eine Rückzahlung im Werte von 100% der Kaufsumme im Falle eines Defektes bis zu 1 Jahr nach Kauf oder Lieferung, oder Sie bekommen ein Ersatzprodukt im Werte von 50% der Kaufsumme oder eine Rückzahlung im Werte von 50 % im Falle eines Defektes im zweiten Jahr.

• Von der Garantie ausgeschlossen sind:

- alle direkten oder indirekten Schäden, die nach Lieferung am Gerät und durch das Gerät verursacht werden (z.B. Oxidation, Stöße, Fall, Staub, Schmutz, Feuchtigkeit, ...), sowie auch der Inhalt (z.B. Datenverlust), Entschädigung für eventuellen Gewinnausfall.

- Verbrauchsgüter, Teile oder Zubehörteile, die durch normalen Gebrauch dem Verschleiß ausgesetzt sind, wie z.B.

- Batterien (nicht nur aufladbare, sondern auch nicht aufladbare, eingebaute oder ersetzbare), Lampen, Gummiteile, Treibriemen, usw. (unbeschränkte Liste).

- Schäden verursacht durch Brandschaden, Wasserschaden, Blitz, Unfälle, Naturkatastrophen, usw.

- Schäden verursacht durch absichtliche, nachlässige oder unsachgemäße Anwendung, schlechte Wartung, zweckfremdete Anwendung oder Nichtbeachtung von Benutzerhinweisen in der Bedienungsanleitung.

- Schäden infolge einer kommerziellen, professionellen oder kollektiven Anwendung des Gerätes (bei gewerblicher Anwendung wird die Garantieperiode auf 6 Monate zurückgeführt).

- Schäden verursacht durch eine unsachgemäße Verpackung und unsachgemäßen Transport des Gerätes.

- alle Schäden verursacht durch unautorisierte Änderungen, Reparaturen oder Modifikationen, die von einem Dritten ohne Erlaubnis von Velleman® vorgenommen werden.

- Im Fall einer Reparatur, wenden Sie sich an Ihren Velleman®-Verteiler. Legen Sie das Produkt ordnungsgemäß verpackt (vorzugsweise die Originalverpackung) und mit dem Original-Kaufbeleg vor. Fügen Sie eine deutliche Fehlerbeschreibung hinzu.

- Hinweis: Um Kosten und Zeit zu sparen, lesen Sie die Bedienungsanleitung nochmals und überprüfen Sie, ob es keinen auf der Hand liegenden Grund gibt, ehe Sie das Gerät zur Reparatur zurückschicken. Stellt sich bei der Überprüfung des Gerätes heraus, dass kein Geräteschaden vorliegt, könnte dem Kunden eine Untersuchungspauschale berechnet.

- Für Reparaturen nach Ablauf der Garantiefrist werden Transportkosten berechnet.

- Jede kommerzielle Garantie lässt diese Rechte unberührt.

Die oben stehende Aufzählung kann eventuell angepasst werden gemäß der Art des Produktes (siehe Bedienungsanleitung des Gerätes).

PL

Velleman® usługi i gwarancja jakości

Od czasu założenia w 1972, Velleman® zdobył bogate doświadczenie w dziedzinie światowej elektroniki. Obecnie firma dystrybuuje swoje produkty w ponad 85 krajach.

Wszystkie nasze produkty spełniają surowe wymagania jakościowe oraz wypełniają normy i dyrektywy obowiązujące w krajach UE. W celu zapewnienia najwyższej jakości naszych produktów, przechodzą one regularne oraz dodatkowo wyrównane badania kontroli jakości, zarówno naszego wewnętrznego działu jakości jak również wyspecjalizowanych firm zewnętrznych. Pomimo dłożenia wszelkich starań czasem mogą pojawić się problemy techniczne,

prosimy odwołać się do gwarancji (patrz warunki gwarancji).

Ogólne Warunki dotyczące gwarancji:

• Wszystkie produkty konsumenckie podlegają 24-miesięcznej gwarancji na wady produkcyjne i materiałowe od daty zakupu.

• W przypadku, gdy usterka jest niemożliwa do usunięcia lub koszt usunięcia jest nadmiernie wysoki Velleman® może zdecydować o wymianie artykułu na nowy, wolny od wad lub zwrócić zapłaconą kwotę. Zwrot gotówki może jednak nastąpić z uwzględnieniem poniższych warunków:

- zwrot 100% ceny zakupu w przypadku, gdy wada wystąpiła w ciągu pierwszego roku od daty zakupu i dostawy

- wymiana wadliwego artykułu na nowy, wolny od wad z odpłatnością 50% ceny detalicznej lub zwrot 50% kwoty ceny nabycia w przypadku gdy wada wystąpiła w drugim roku od daty zakupu i dostawy.

• Produkt nie podlega naprawie gwarancyjnej:

- gdy wszystkie bezpośrednie lub pośrednie szkody spowodowane są działaniem czynników środowiskowych lub losowych (np. przez utlenianie, wstrząsy, upadki, kurz, brud, ...), wilgotności;

- gwarant nie ponosi odpowiedzialności za szkody wynikających z utraty danych;

- produkty konsumenckie, części zamienne lub akcesoria podatne na proces starzenia, wynikające z normalnego użytkowania, np: baterie (ładowalne, nieladowalne, wbudowane lub wymienne), żarówki, paski napędowe, gumowe elementy napędowe... (nieograniczona lista);

- usterka wynika z działania pożaru, zalania wszelkimi cieczami, uderzenia pioruna, upadku lub kłęski żywiołowej, itp.;

- usterka wynika z zaniedbań eksploatacyjnych tj. umyślnie bądź nieumyślnie zaniechanie czyszczenia, konserwacji, wymiany materiałów eksploatacyjnych, niedbalstwa lub z niewłaściwego obchodzenia się lub niezgodnego użytkowania z instrukcją producenta;

- szkody wynikające z nadmiernego użytkowania gdy nie jest do tego celu przeznaczony tj. działalność komercyjna, zawodowa lub wspólne użytkowanie przez

wiele osób - okres obowiązywania gwarancji zostanie obniżony do 6 (sześć) miesięcy;

- Szkody wynikające ze źle zabezpieczonej wysyłki produktu;

- Wszelkie szkody spowodowane przez nieautoryzowaną naprawę, modyfikację, przeróbkę produktu przez osoby trzecie jak również bez pisemnej zgody firmy Velleman®.

• Uszkodzony produkt musi zostać dostarczony do sprzedawcy® Velleman, solidnie zapakowany (najlepiej w oryginalnym opakowaniu), wraz z wyposażeniem z jakim produkt został sprzedany. W przypadku wysyłki towaru w opakowaniu innym niż oryginalnym ryzyko usterki produktu oraz tego skutki przechodzą na właściciela produktu. Wraz z niesprawnym produktem należy dołączyć jasny i szczegółowy opis jego usterki, wady;

• Wskazówka: Aby zaoszczędzić na kosztach i czasie, proszę szczegółowo zapoznać się z instrukcją obsługi; czy przyczyną wady są okoliczności techniczne czy też wynikają wyłącznie z niezajomości obsługi produktu. W przypadku wysyłki sprawnego produktu do serwisu nabywca może zostać obciążony kosztami obsługi oraz transportu.

• W przypadku napraw pogwarancyjnych lub odpłatnych klient ponosi dodatkowo koszt wysyłki produktu do i z serwisu. wymienione wyżej warunki są bez uszczerbku dla wszystkich komercyjnych gwarancji.

Powyższe postanowienia mogą podlegać modyfikacji w zależności od wyrobu (patrz art obsługi).

PT

Garantia de serviço e de qualidade Velleman®

Desde a sua fundação em 1972 Velleman® tem adquirido uma ampla experiência no sector da electrónica com uma distribuição em mais de 85 países.

Todos os nossos produtos respondem a exigências rigorosas e a disposições legais em vigor na UE. Para garantir a qualidade, submetemos regularmente os nossos produtos a controles de qualidade

suplementares, com o nosso próprio serviço qualidade como um serviço de qualidade externo. No caso improvável de um defeito mesmo com as nossas precauções, é possível invocar a nossa garantia. (ver as condições de garantia).

Condições gerais com respeito a garantia sobre os produtos grande público (para a UE):

- qualquer produto grande público é garantido 24 mês contra qualquer vício de produção ou materiais a partir da data de aquisição efectiva;
- no caso da reclamação ser justificada e que a reparação ou substituição de um artigo é impossível, ou quando os custos são desproporcionados, Velleman® autoriza-se a substituir o dito artigo por um artigo equivalente ou a devolver a totalidade ou parte do preço de compra. Em outro caso, será consentido um artigo de substituição ou devolução completa do preço de compra no caso de um defeito no prazo de 1 ano depois da data de compra e entrega, ou um artigo de substituição pagando o valor de 50% do preço de compra ou devolução de 50% do preço de compra para defeitos depois de 1 a 2 anos.

• estão por consequência excluídos:

- todos os danos directos ou indirectos depois da entrega do artigo (p.ex. danos ligados a oxidação, choques, quedas, poeiras, areias, impurezas...) e provocado pelo aparelho, como o seu conteúdo (p.ex. perda de dados) e uma indemnização eventual por perda de receitas;
- consumíveis, peças ou acessórios sujeitos a desgaste causado por um uso normal, como p.ex. pilhas (recarregáveis, não recarregáveis, incorporadas ou substituíveis), lâmpadas, peças em borracha correias... (lista ilimitada);
- todos os danos que resultem de um incêndio, raios, de um acidente, de uma catastrophe natural, etc.;
- danos provocados por negligência, voluntária ou não, uma utilização ou manutenção incorrecta, ou uma utilização do aparelho contrária as prescrições do fabricante;
- todos os danos por causa de uma utilização comercial, profissional ou colectiva do aparelho (o período de garantia será

reduzido a 6 meses para uma utilização profissional);

- todos os danos no aparelho resultando de uma utilização incorrecta ou diferente daquela inicialmente prevista e descrita no manual de utilização;
- todos os danos depois de uma devolução não embalada ou mal protegida ao nível do acondicionamento.
- todas as reparações ou modificações efectuadas por terceiros sem a autorização de SA Velleman®;
- despesas de transporte de e para Velleman® se o aparelho não estiver coberto pela garantia.
- qualquer reparação será fornecida pelo local de compra. O aparelho será obrigatoriamente acompanhado do talão ou factura de origem e bem acondicionado (de preferência dentro da embalagem de origem com indicação do defeito ou avaria);
- dica: aconselha-mos a consulta do manual e controlar cabos, pilhas, etc. antes de devolver o aparelho. Um aparelho devolvido que estiver em bom estado será cobrado despesas a cargo do consumidor;
- uma reparação efectuada fora da garantia, será cobrado despesas de transporte;
- qualquer garantia comercial não prevalece as condições aqui mencionadas.

A lista pode ser sujeita a um complemento conforme o tipo de artigo e estar mencionada no manual de utilização.

Made in PRC
Imported for PEREL by Velleman nv
Legen Heirweg 33, 9890 Gavere, Belgium
www.perel.eu