

# STANLEY®

EN

IT

BG

CS

DA

DE

EL

ES

ET

FI

FR

HR

HU

LT

LV

NL

NO

PL

PT

RO

RU

SK

SL

SV

TR

UK

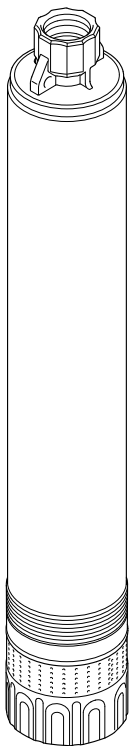

SXUP1000XWE

<b>EN</b>	Please read these instructions carefully before use. Please retain these instructions for future reference. In case of problems or difficulties, please contact the consumer helpline: <a href="http://www.2helpu.com">www.2helpu.com</a>	Page: 5-12
<b>IT</b>	Leggere attentamente queste istruzioni prima dell'uso. Conservare queste istruzioni per future consultazioni. In caso di problemi o difficoltà, contattate l'helpline consumatori: <a href="http://www.2helpu.com">www.2helpu.com</a>	Pagina: 13-21
<b>BG</b>	Прочетете внимателно тези указания преди употреба. Запазете тези указания за справка. При проблеми или затруднения се обърнете към отдела за обслужване на клиентите: <a href="http://www.2helpu.com">www.2helpu.com</a>	Страница: 22-30
<b>CS</b>	Před použitím si pozorně přečtěte tento návod. Laskavě si uložte tento návod pro budoucí použití. V případě jakýchkoli problémů nebo potíží laskavě kontaktujte linku pomoci zákazníkům: <a href="http://www.2helpu.com">www.2helpu.com</a>	Strana: 31-38
<b>DA</b>	Læs disse instruktioner omhyggeligt inden brug. Opbevar disse instruktioner til senere brug. Kontakt kundservicetelefonen i tilfælde af problemer eller vanskeligheder: <a href="http://www.2helpu.com">www.2helpu.com</a>	Side: 39-46
<b>DE</b>	Lesen Sie bitte diese Bedienungsanleitung vor Gebrauch aufmerksam durch. Bewahren Sie diese Bedienungsanleitung sorgfältig auf, damit Sie sie auch später zu Rate ziehen können. Wenden Sie sich im Falle von Problemen bitte an die Verbraucher-Hotline: <a href="http://www.2helpu.com">www.2helpu.com</a>	Seite: 47-55
<b>EL</b>	Διαβάστε προσεκτικά αυτές τις οδηγίες πριν από τη χρήση. Φυλάξτε αυτές τις οδηγίες για μελλοντικές αναφορές. Σε περίπτωση προβλημάτων ή δυσκολιών, επικοινωνήστε με τη γραμμή helpline υποστήριξης καταναλωτών: <a href="http://www.2helpu.com">www.2helpu.com</a>	Σελίδα: 56-64
<b>ES</b>	Leer atentamente estas instrucciones antes de usar el equipo. Guardar estas instrucciones para poder consultarlas en el futuro. En caso de problemas o dificultades, ponerse en contacto con el servicio de asistencia al cliente: <a href="http://www.2helpu.com">www.2helpu.com</a>	Página: 65-73
<b>ET</b>	Enne kasutamist lugege see juhend tähelepanelikult läbi. Hoidke juhend hilisemaks kasutamiseks alles. Probleemide või raskuste ilmnemisel pöörduge klientide poole: <a href="http://www.2helpu.com">www.2helpu.com</a>	Lk: 74-81
<b>FI</b>	Lue ohjeet huolellisesti ennen käyttöä. Säilytä ohjeet huolellisesti tulevaa käyttöä varten. Jos kohtaat ongelmia, ota yhteyks kuluttajien helpline-palveluun: <a href="http://www.2helpu.com">www.2helpu.com</a>	Sivu: 82-89
<b>FR</b>	Lire attentivement ces instructions avant emploi. Conserver ces instructions pour toute consultation à venir. En cas de problèmes ou de difficultés, contacter l'assistance consommateur : <a href="http://www.2helpu.com">www.2helpu.com</a>	Page : 90-98
<b>HR</b>	Molimo vas da prije uporabe pažljivo pročitate ovaj priručnik. Sačuvajte ove upute za buduće korištenje. Ako naiđete na kakve probleme ili poteškoće, molimo vas da se obratite službi za podršku korisnicima: <a href="http://www.2helpu.com">www.2helpu.com</a>	Stranica: 99-106
<b>HU</b>	A későbbi használatba vétele előtt gondosan olvassa el az útmutatót. A későbbi hivatkozások érdekében őrizze meg az útmutatót. Kérdés vagy probléma esetén forduljon ügyfélszolgálatunkhoz: <a href="http://www.2helpu.com">www.2helpu.com</a>	107-114. oldal
<b>LT</b>	Prieš vadydami naudoti įrenginį, atidžiai perskaitykite šias instrukcijas. Išsaugokite šias instrukcijas, kad bet kada galėtumėte jas vėl perskaityti. Jei kyla problemų arba sunkumų, kreipkitės į klientų pagalbos liniją: <a href="http://www.2helpu.com">www.2helpu.com</a>	Puslapis: 115-122
<b>LV</b>	Pirms lietošanas, lūdz, rūpīgi izlasiet šo pamācību. Lūdz, saglabāiet šos norādījumus turpmāai uzziņai. Ja rodas kādas problēmas vai grūtības, lūdz, sazinieties ar klientu palīdzības dienestu: <a href="http://www.2helpu.com">www.2helpu.com</a>	Lappuse: 123-130
<b>NL</b>	Lees deze gebruiksaanwijzing vóór het gebruik aandachtig door. Bewaar deze gebruiksaanwijzing voor latere raadpleging. Contacteer bij problemen of moeijlichkeiten de hulplijn voor de gebruikers: <a href="http://www.2helpu.com">www.2helpu.com</a>	Pagina: 131-139
<b>NO</b>	Les disse instruksjonene nøye før bruk. Ta vare på instruksjonene for senere bruk. Ved problemer eller vanskeligheter, kontakt kundeservice: <a href="http://www.2helpu.com">www.2helpu.com</a>	Side: 140-147
<b>PL</b>	Przed użyciem należy uważnie przeczytać niniejszą instrukcję obsługi. Instrukcję należy zachować na przyszłość. W razie jakichkolwiek problemów lub trudności można skontaktować się z działem pomocy technicznej pod adresem: <a href="http://www.2helpu.com">www.2helpu.com</a>	Strona: 148-156
<b>PT</b>	Leia atentamente estas instruções antes de utilizar o aparelho. Conserve estas instruções para consultas futuras. Em caso de problemas ou dificuldades, contacte a helpline de atendimento aos consumidores: <a href="http://www.2helpu.com">www.2helpu.com</a>	Página: 157-165
<b>RO</b>	Vă rugăm să citiți cu atenție aceste instrucțiuni înainte de utilizare. Vă rugăm să păstrați aceste instrucțiuni pentru consultarea pe viitor. În caz de probleme sau dificultăți, vă rugăm să contactați linia de asistență a clienților: <a href="http://www.2helpu.com">www.2helpu.com</a>	Pagina: 166-173
<b>RU</b>	Внимательно прочитайте эти инструкции до начала использования. Сохраните инструкции для пользования ими в будущем. При появлении проблем или затруднений обращайтесь в отдел обслуживания клиентов: <a href="http://www.2helpu.com">www.2helpu.com</a>	Страница: 174-182
<b>SK</b>	Pred použitím si, prosím, pozorne prečítajte tento návod. Tento návod si odložte na použitie v budúcnosti. Ak narazíte na akékoľvek problémy alebo ťažkosti, obráťte sa na linku pomoci pre zákazníkov: <a href="http://www.2helpu.com">www.2helpu.com</a>	Strana: 183-190
<b>SL</b>	Pred uporabo pazljivo preberite ta navodila. Ta navodila shranite za prihodnjo uporabo. Če naletite na težave, se obrnite na službo za pomoč kupcem: <a href="http://www.2helpu.com">www.2helpu.com</a>	Stran: 191-198
<b>SV</b>	Läs bruksanvisningen noggrant före användning. Förvara bruksanvisningen för framtida bruk. Vid ev. problem eller frågeställningar, kontakta kundtjänst på: <a href="http://www.2helpu.com">www.2helpu.com</a>	Sid.: 199-206
<b>TR</b>	Kullanmadan önce, bu talimatları dikkatlice okuyunuz. Bu talimatları, ileride danışmak için saklayınız. Problem veya zorluk durumunda, tüketici yardım hattına başvurunuz: <a href="http://www.2helpu.com">www.2helpu.com</a>	Sayfa: 207-214
<b>UK</b>	Перед експлуатацією уважно прочитайте цю інструкцію. Зберігайте цю інструкцію для подальшого використання в довідкових цілях. У разі виникнення проблем або труднощів звертайтеся до нашої служби підтримки: <a href="http://www.2helpu.com">www.2helpu.com</a>	Сторінки: 215-223



**1**

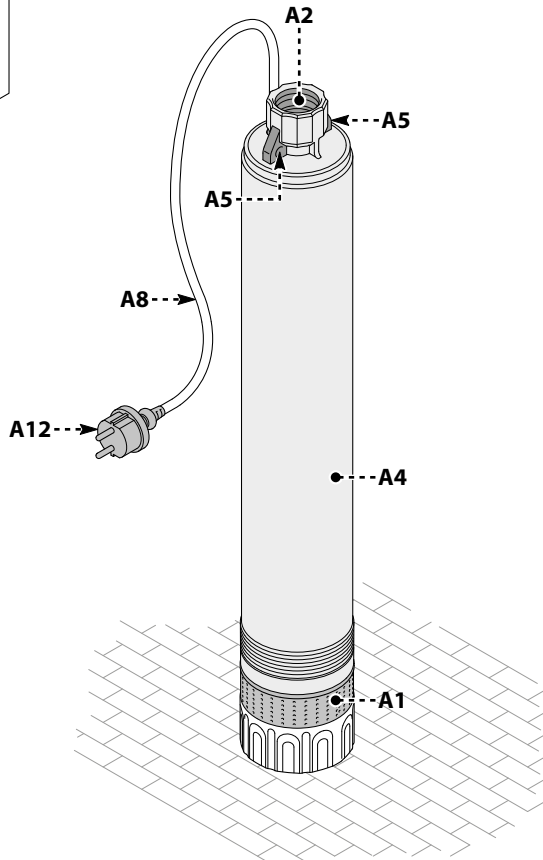
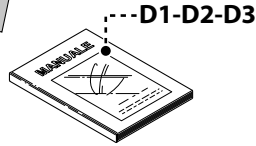
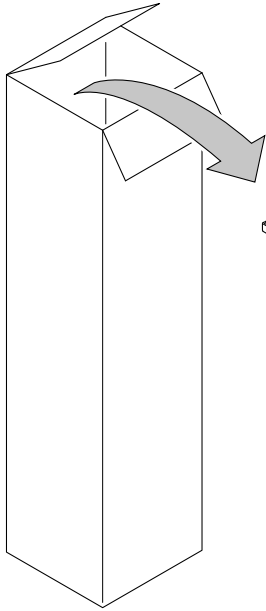

2

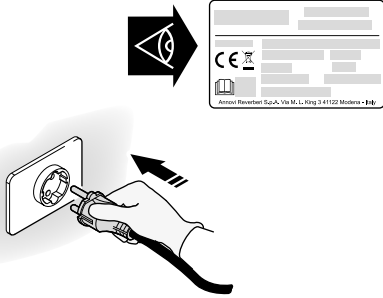

3

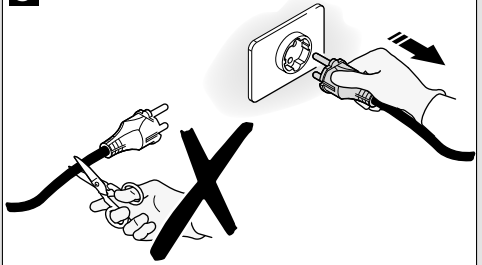

4

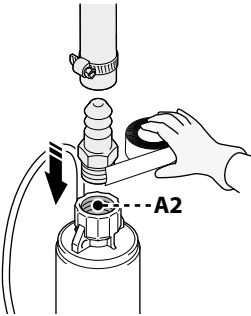

5

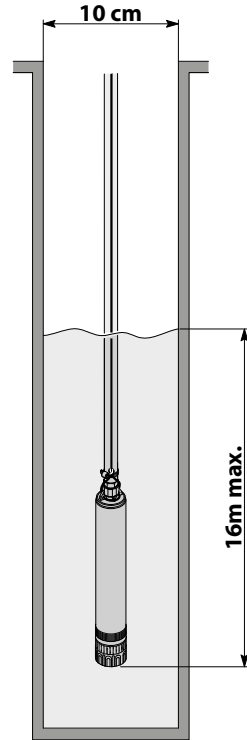

6

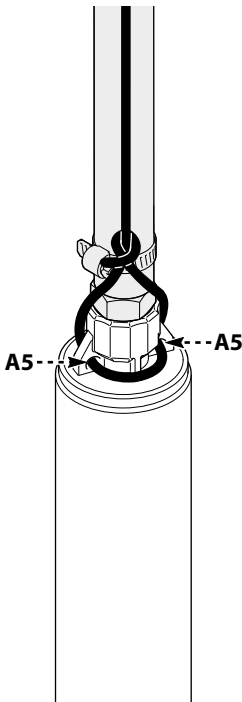

7

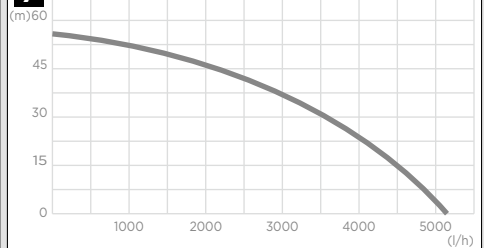

## 1 SAFETY INSTRUCTIONS

**1.1** The appliance you have purchased is produced by one of Europe's top manufacturers of household and gardening pumps. Our appliances are not designed to withstand the stresses typical of commercial or industrial use, or for continuous duty. You must know and comply with the instructions provided in this manual to get the most from your pump. During connection, use and servicing of the appliance, take all possible precautions to protect your own safety and that of the people in the immediate vicinity. Read the safety regulations carefully and comply with them strictly; failure to do so may put health and safety at risk or cause expensive damage. The manufacturer is not responsible for any damage caused by incorrect or improper use.

## 2 SAFETY DECALS / INFORMATIVE DECALS

**2.1** Comply with the recommendations of the decals affixed to the appliance. Check that they are present and legible; otherwise, fit replacements in the original positions.

 **Warning - Danger**

 **Please read these instructions carefully before use.**

**Symbol E1.** The appliance must not  be disposed of as household waste; it may be returned to the dealer on purchase of a new appliance. The appliance's electrical and electronic parts must not be reused for improper uses because they contain substances which constitute health hazards.

 **Symbol E3.** Indicates that the appliance is intended for household use.



**CE Symbol.** Indicates that the appliance complies with the relevant EU directives.

EN

 **This produce is rated in insulation class I.** This means that it is equipped with a protective earthing conductor (only if the symbol appears on the appliance).



### 3 SAFETY RULES / RESIDUAL RISKS

#### 3.1 SAFETY PRECAUTIONS: DO NOTS

- 3.1.1 Injury hazard!** DO NOT allow the appliance to be used by children or persons with impaired physical, sensory or mental capabilities, or who do not have the necessary experience and knowledge. Children must not use the appliance as a toy. Cleaning and user maintenance must not be carried out by children.
- 3.1.2 Explosion or poisoning hazard!** Never use the appliance with flammable, toxic or aggressive liquids, or liquids with characteristics incompatible with its proper operation.
- 3.1.3 Injury hazard!** Do not point the water jet at people or animals.
- 3.1.4 Electrocutation hazard!** Do not point the water jet at the appliance, electrical parts or other electrical devices.
- 3.1.5 Short-circuit hazard!** Do not use the appliance outdoors in the rain. This does not apply to submersible pumps, which may also be used in the rain; however, it is essential to ensure that the connections of the plug (A12) and any extension leads used are protected from water splashes and flooding.
- 3.1.6 Injury hazard!** Do not allow the appliance to be used by children, persons with impaired physical, sensory or mental capabilities, or any unauthorised persons.
- 3.1.7 Electrocutation hazard!** Do not touch the plug (A12) and/or socket with wet hands.
- 3.1.8 Electrocutation and short-circuit hazard!** If the power cable (A8) is damaged, it must be replaced by the manufacturer, one of its authorised Service Centres or similarly qualified persons in order to prevent all risks.
- 3.1.9 Explosion hazard!** Do not use the appliance if the suction or delivery hose is damaged.
- 3.1.10 Injury hazard!** Place the appliance in a stable position; when using the appliance in the vicinity of swimming-pools, garden ponds or other outdoor bodies of water, keep it at least 2 m from the water's edge and protect it from falling into the water or flooding. This does not apply to submersible pumps, since they can be used immersed in water.
- 3.1.11 Injury hazard!** Check that the appliance is fitted with the data plate which carries its specifications; contact your dealer at once if it is missing. Appliances without data plate must not be used, since they cannot be identified and are potentially hazardous.
- 3.1.12 Explosion hazard!** No adjustment of control valves, safety valves or other safety devices, or tampering with their settings, is permitted.



- 3.1.13 Scalding hazard!** In the event of a pressure switch malfunction or water supply failure, the water left inside the pump body (A4) may overheat and cause scalding when discharged.
- 3.1.14 Injury hazard!** Do not use the appliance unattended if there is the risk of fouling.
- 3.1.15 Short-circuit hazard!** Do not move the appliance around by pulling the plug (A12), the power cable (A8) or other connection fixtures; use the handle (A4 b).
- 3.1.16 Explosion hazard!** Do not allow vehicles to drive over the suction or delivery hose. Do not drag or transport the appliance by the suction or delivery hose.
- 3.1.17 Injury hazard!** Do not use the appliance when people or pets are in the pumped liquid, or may come into contact with it.

## 3.2 SAFETY PRECAUTIONS: MUSTS

- 3.2.1 Short-circuit hazard!** All electrical conductors must be protected from splashes of water.
- 3.2.2 Electrocuting hazard!** Only connect the appliance to an electrical power source compliant with the relevant standards (IEC 603641-1); during start-up, the appliance may generate interference on the electrical system. Only connect the appliance to a socket fitted with a residual current device rated at 30 mA or less. Use only electrical extension leads compliant with the relevant regulations, approved for outdoor use and with gauge at least equal to that of the appliance's power cable. Power cables wound onto reels must be completely unwound.
- 3.2.3 Danger!** The appliance must never operate dry; always fill the pump body (A4) with water before starting it. Even a short period of operation without water may cause damage.
- 3.2.4 Accidental switch-on hazard!** Always disconnect the plug (A12) from the power socket before carrying out any work on the appliance.
- 3.2.5 Danger!** To guarantee the appliance's safety, the maximum temperature of the pumped liquid must not exceed 35°C. The ambient temperature must not drop below +5°C.
- 3.2.6 Danger!** The appliance is not designed to pump drinking water or water for human consumption. The pumped water may be contaminated by lubricant leaks.
- 3.2.7 Injury hazard!** Maintenance and/or repair of the appliance or electrical components must only be carried out by specialist staff.
- 3.2.8 Injury hazard!** Discharge residual pressure before disconnecting the hose from the appliance; to do this, disconnect the appliance from the electricity supply and open a user outlet.
- 3.2.9 Injury hazard!** Before use, and at regular intervals, inspect the accessories and check the appliance's components for signs of failure and/or wear.





## 4 GENERAL INFORMATION

### 4.1 Use of the manual

This manual forms an integral part of the appliance and should be kept for future reference. Please read the manual carefully before installing/using the appliance. If the appliance is sold, the seller must pass on this manual to the new owner along with the appliance. Ensure that every user has access to the manual before the appliance is started up, and is able to find out about the safety and operating instructions.

### 4.2 Delivery

The appliance is delivered in a cardboard box.

**The supply package is illustrated in fig.1.**

#### 4.2.1 Informative material supplied with the appliance

D1 Use and maintenance manual

D2 Safety instructions

D3 Warranty regulations

### 4.3 Disposing of packaging

The packaging materials are not environmental pollutants but must still be recycled or disposed of in compliance with the relevant legislation in the country of use.

## 5 TECHNICAL INFORMATION

### 5.1 Intended use

The appliance is designed to pump clean water from wells or rainwater cisterns for gardening or for use in household water supply systems. Chemically aggressive or mechanically abrasive substances in the pumped liquid damage the pump.

In view of this appliance's compact structure, it can be used in wells with diameter starting from 110 mm, provided it is guaranteed that sufficient water flows into the well to cool the appliance and prevent it from running dry.

The minimum permitted hourly flow rate is 80 l/h (1.3 l/min). These appliances are not suitable for drip irrigation systems, since the water flow rate is too low, meaning that the pumped liquid is unable to cool the appliance as required.

The appliance conforms to the EN 60335-2-41 European standard.

### 5.2 Improper use

Use by unskilled persons or those who have not read and understood the instructions in the manual is forbidden.

Supplying the appliance with flammable, explosive, toxic or chemically aggressive liquids is forbidden.

Use of the appliance in a potentially flammable or explosive atmosphere is forbidden.

All modifications to the appliance are prohibited. Any modifications made to the appliance render the warranty null and void and relieve the manufacturer of all liability under civil and criminal law.

Grinding and polishing substances, or other substances which attack materials, damage the appliance. These appliances are not suitable for pumped liquids containing

abrasive sand, mud or clay. These appliances are suitable for pumping water for sanitary purposes, but not for pumping drinking water!

Faecal substances may not be pumped with these appliances.

Appliances are not suitable for use as fountain pumps, as filter pumps for garden ponds or for continuous operation (e.g. the continuous recycling of water in swimming-pool filter systems, or industrial use).

Do not run the appliance when dry, or pump liquids with a valve closed!

5.3	Main components (fig. 1)
A1	Suction strainer
A2	Threaded delivery fitting
A4	Pump body
A5	Rope eye-ring
A8	Power cable
A12	Plug

## 6 INSTALLATION

### Warning - danger!

All installation and assembly operations must be performed with the appliance disconnected from the mains power supply (fig. 3).

### Warning - danger!

Before use, always perform a visual check on the appliance, and especially the plug (A12) and power cable (A8), for damage. A damaged appliance must not be used; in the event of damage, have the appliance inspected by the Service Centre or an authorised electrician.

### Warning - danger!

If the power cable (A8) is cut, the warranty becomes null and void and a replacement genuine power cable (A8) must be installed during the repair, at the customer's expense (even in case of repair under warranty). If it is necessary to extend the power cable (A8), only use an extension with gauge at least equal to that of the original power cable (A8). Never lift the appliance or remove the plug (A12) from the socket by means of the power cable (A8).

#### 6.1 Fitting the delivery hose

Connect a hose having inside diameter of at least 25 mm (1"), with threaded fitting, to the delivery fitting (A2). A hose having diameter 32 mm (1-1/4") is preferable. Smaller hose diameters drastically reduce the appliance's flow rate. To ensure an airtight connection, use Teflon tape (12 - 15 layers) (fig. 4).

The use of a delivery hose with foot check valve is highly recommended, in order to prevent the flowback of water when the appliance is switched off.

Installing a quick shut-off valve to disconnect the hose in a suitable point simplifies cleaning and maintenance.

#### 6.2 Bleeding the appliance

The appliance is bled automatically provided it is immersed in the liquid to sufficient depth.

Once the appliance has been started, make sure that the delivery hose is open (not shut by a tap, for example) to allow the residual air to escape.

#### 6.3 Notes on the place of installation

The appliance is designed to be installed in a well at least 10 cm in diameter, with an immersion depth of up to 16 m (fig. 5).

Before installing the appliance, a recovery rope must be fitted to the eye-ring (A5) to allow it to be lowered into place/recovered easily (fig. 6).

If possible, the appliance should be suspended in the pumped liquid, far enough off the bottom to prevent it from sucking in solids of inappropriate size which may foul the suction strainer (A1) or jam the impeller (fig. 6).

The appliance is cooled by the water it transports and the water in which it is immersed. Make sure that the appliance is completely immersed in the pumped liquid to ensure that it is cooled.

## 6.4 Safety Measures

Since the appliance does not have an ON/OFF switch, it should be connected to a socket controlled by a supplementary ON/OFF switch. Throughout all installation and use procedures, please bear in mind that water leaks may cause damage.

### Warning - danger! Dry operation

If the appliance runs for more than 5 minutes with the water suction point closed, it may be damaged due to overheating. Switch off the appliance when the normal water flow is obstructed.

Dry operation will damage the appliance beyond repair, so never allow it to run dry for more than 10 seconds.

## 7 ADJUSTMENTS

### 7.1 Preliminary adjustments

Once the delivery hose has been connected, the appliance is ready for use. Bear in mind that if a socket with ON/OFF switch is not used, the appliance starts as soon as the plug (A12) is connected.

## 8 START-UP

### Warning - danger!

All installation and assembly operations must be performed with the appliance disconnected from the mains power supply (fig. 3).

#### 8.1 Start-up

After connecting the appliance as described in point 6 and after implementing all safety instructions, the plug (A12) can be connected.

#### 8.2 Priming the appliance

The appliance sucks in water through the suction strainer (A1) in its base and conveys it along the hose connected to the delivery fitting (A2).

Make sure that the appliance is continuously immersed in water when in operation, to ensure that it does not run dry. When the user outlets are shut, switch off the appliance using the ON/OFF switch or by disconnecting the plug (A12).

#### 8.3 Technical information

The appliance's stated flow rate values are maximum values, which are reduced if the recommended head is exceeded and external components (e.g. delivery hose, elbows, restrictors, etc.) are used. This should be borne in mind when choosing the pump. The actual flow rate for specific installation conditions is stated in the flow rate graph (fig. 7).

## 9 MAINTENANCE



### Warning - danger!

Before any maintenance procedure and/or during troubleshooting, disconnect the power cable (A8) from the socket. All maintenance and cleaning work can then be carried out.

#### 9.1 Cleaning

After each use, sluice the appliance and all external components with clean water. Remove hard deposits with a jet of water. Dirt and clay inside the pump body (A4) cause jamming of the impeller, leading to malfunctions when the pump is restarted.

In the event that this procedure is overlooked, the appliance can be immersed in water at up to 35°C for several days to dissolve the dirt.

## 10 STORAGE

It is essential to protect appliances from frost, and in case of temperatures of +5°C or below they must be uninstalled and stored in a dry place, protected from frost.

## 11 TROUBLESHOOTING

Problems	Possible causes	Remedies
The appliance does not pump water because the motor is not running	1. Mains voltage too low.	1. Check that mains power is present and that the plug (A12) is firmly connected.
	2. Plug (A12) not properly connected.	2. Firmly connect the plug (A12).
	3. Residual current device tripped.	3. Reset the residual current device. If the device trips again, consult an electrician.
	4. Impeller jammed.	4. Free the impeller from possible obstructions.
	5. Motor or capacitor damaged.	5. Notify the dealer.
The appliance does not pump water even though the motor is running	1. Suction strainer (A1) fouled.	1. Clean the suction strainer (A1).
	2. Check valve jammed (if installed).	2. Clean or replace the valve (if installed).
	3. Air bubble in pump body (A4).	3. Tilt the appliance under water to allow the air to escape from the pump body (A4).
The appliance only delivers a small amount of water	1. Suction strainer (A1) partially fouled.	1. Clean the suction strainer (A1).
	2. Hose obstructed.	2. Remove the obstruction.
	3. Delivery hose too small.	3. Use hoses of at least $\varnothing$ 25 mm (1").
	4. Water discharge point too high in relation to appliance.	4. Remember that excessive head will reduce the flow rate.
Uneven operation	1. Solids are obstructing free rotation of the impeller.	1. Remove the dirt!
	2. Liquid too hot.	2. The maximum temperature of the pumped liquid must not exceed 35°C.
	3. Electrical voltage outside tolerance range.	3. Connect the appliance to an electrical system which meets the requirements stated on the nameplate.
	4. Motor faulty.	4. Notify the dealer.
	5. The water level in the well is too low and/or water is not flowing in fast enough.	5. Check the water level in the well.
The thermostat is cutting out the appliance	1. Motor overloaded due to friction between dirt particles and impeller.	1. Clean the inside of the pump body (A4) by directing a jet of water in through the delivery fitting (A2), leave the thermostat to cool for about 1 h, and if necessary have the appliance checked by the Service Centre.
	2. Not enough water in the well to cool the appliance.	2. Check the water level in the well. Reduce the appliance flow rate by adjusting the connected users. Warning: a reduction of more than 50% in the flow rate will damage the appliance.
The appliance is pumping water containing sand	1. Well water not clean.	1. Inspect the well, install a sand trap filter in the well.
	2. Appliance too close to the bottom of the well.	2. Raise the appliance off the bottom of the well.

## WARRANTY

The warranties relating to the appliances described in this manual are conditional on compliance with all the recommendations it contains, especially those relating to use, installation and operation.

We grant a warranty of 24 months (12 months for professional sales) from the date of purchase for the product described, covering defects in material or workmanship in accordance with current legislation. Requests for service under warranty must be accompanied by the original proof of purchase.

The warranty does not cover the costs of dismantling and installing the appliance concerned in the place of use, travel costs to and from the place of use for repair staff, or transport costs.

Claims arising from incorrect installation or operation, unsuitable conditions of use, negligence, commercial use or inappropriate repair attempts are not covered by the warranty and no responsibility is accepted for them; normal wear and tear is also excluded.

The resulting costs, and especially inspection and transport costs, will be charged to the sender and/or the appliance's operator. This also applies, in particular, when a warranty request is submitted but the appliance is found to be operating perfectly with no defects, or the problem is not due to defects in materials or workmanship.

Before return to the user, every product undergoes strict technical inspection. Repairs under warranty must only be performed by one of our Service Centres or an authorised repair workshop. Attempted repairs by the customer or unauthorised third parties during the warranty period will result in the loss of all warranty entitlement.

Cutting off the power plug and/or shortening the power cable result in loss of warranty entitlement.

Work done by us under warranty does not extend the duration of the warranty, or give rise to a new warranty period for the parts replaced or repaired.

All further entitlement, including the right to discounts, changes or compensation, or consequent damage of any kind, is excluded.

In the event of malfunction, contact the point of sale where the product was purchased, showing proof of purchase.

Technical Data	Unit	SXUP1000XWE
Voltage	V/Hz	230 V ~ 50 Hz
Power	W	1000
Max. head ( $H_{max}$ )	m	55
Max. flow rate ( $Q_{max}$ )	l/h	5200
Max. water temperature ( $T_{max}$ )	°C	35
Max. immersion depth	m	16
Residual water level	mm	70
Max. particle size	Ø mm	0
Protection class	-	⊕
Motor insulation	-	Class B
Motor protection	-	IPX8
Net weight	kg	11.50
Gross weight	kg	12.3
Fitting diameter	mm	31.75
Cable length	m	20

**Subject to technical modification!**

## 1 ISTRUZIONI PER LA SICUREZZA

**1.1** L'apparecchio che avete acquistato è prodotto da un costruttore leader a livello europeo di pompe per uso domestico e pompe da giardino. I nostri apparecchi non sono adatti per le sollecitazioni tipiche dell'uso commerciale o industriale e per il funzionamento continuo. L'utilizzo ottimale dell'apparecchio presuppone la conoscenza e il rispetto delle istruzioni contenute in questo manuale. In fase di allacciamento, uso e manutenzione dell'apparecchio adottare tutte le precauzioni possibili per salvaguardare la propria sicurezza e quella delle persone nelle immediate vicinanze. Leggere con attenzione e rispettare strettamente le istruzioni di sicurezza poiché, se trascurate, possono mettere a rischio la salute e la sicurezza delle persone o provocare danni economici. Il produttore non è responsabile di eventuali danni causati da utilizzo errato o uso improprio.

## 2 ADESIVI DI SICUREZZA / ADESIVI INFORMATIVI

**2.1** Attenersi alle etichette applicate sull'apparecchio. Verificare che siano sempre presenti e leggibili; in caso contrario sostituirle applicandone di nuove nella posizione originale.

 **Attenzione - Pericolo**

  **Leggere attentamente queste istruzioni prima dell'uso.**

**Icona E1.** Vieta lo smaltimento  dell'apparecchio come rifiuto domestico; può essere riconsegnato al distributore all'atto dell'acquisto di un apparecchio nuovo. Le parti elettriche ed elettroniche costituenti l'apparecchio non devono essere riutilizzate per usi impropri a causa della presenza di sostanze dannose alla salute.

 **Icona E3.** Indica che l'apparecchio è destinato all'uso domestico.



**CE Simbolo CE.** Indica che l'apparecchio è conforme alle direttive UE vigenti.

IT



**Questo prodotto è in classe di isolamento I.** Ciò significa che è equipaggiato di un conduttore di protezione di messa a terra (solo se il simbolo appare sull'apparecchio).



### 3 PRESCRIZIONI DI SICUREZZA / RISCHI RESIDUI

#### 3.1 AVVERTENZE: NON FARE

- 3.1.1 Pericolo di lesioni!** L'apparecchio NON può essere utilizzato da bambini e da persone con ridotte capacità fisiche, sensoriali o mentali, o prive di esperienza o della necessaria conoscenza. I bambini non devono giocare con l'apparecchio. La pulizia e la manutenzione destinata ad essere effettuata dall'utilizzatore non deve essere effettuata da bambini.
- 3.1.2 Pericolo di esplosione o di avvelenamento!** Non utilizzare in alcun caso l'apparecchio con liquidi infiammabili, tossici o aggressivi o con liquidi che possano comprometterne il corretto funzionamento.
- 3.1.3 Pericolo di lesioni!** Non dirigere il getto dell'acqua contro persone o animali.
- 3.1.4 Pericolo di folgorazione!** Non dirigere il getto d'acqua sull'apparecchio, su parti elettriche o su altri apparecchi elettrici.
- 3.1.5 Pericolo di corto circuito!** Non utilizzare l'apparecchio all'aperto in caso di pioggia. Ciò non vale per le pompe sommergibili, che possono essere utilizzate anche in caso di pioggia; occorre tuttavia garantire che la spina (A12) ed eventuali prolunghe dell'apparecchio siano collegate al riparo dagli spruzzi d'acqua e dagli allagamenti.
- 3.1.6 Pericolo di lesioni!** Non consentire l'utilizzo dell'apparecchio da parte di bambini o di persone con limitate capacità sensoriali, fisiche o mentali o comunque non autorizzate.
- 3.1.7 Pericolo di folgorazione!** Non toccare la spina (A12) o la presa con le mani bagnate.
- 3.1.8 Pericolo di folgorazione e cortocircuito!** Se il cavo elettrico (A8) è danneggiato, esso deve essere sostituito dal costruttore o dal suo servizio assistenza tecnica o comunque da una persona con qualifica simile, in modo da prevenire ogni rischio.
- 3.1.9 Pericolo di scoppio!** Non utilizzare l'apparecchio con tubo di aspirazione o di mandata danneggiato.
- 3.1.10 Pericolo di lesioni!** Collocare l'apparecchio stabilmente; in caso di utilizzo dell'apparecchio vicino a piscine, stagni da giardino o altri bacini d'acqua aperti, mantenere una distanza minima di 2 m e proteggere l'apparecchio contro la caduta in acqua o l'allagamento. Ciò non vale per le pompe sommergibili, poiché queste possono essere utilizzate immerse in acqua.
- 3.1.11 Pericolo di lesioni!** Controllare che l'apparecchio sia provvisto della targhetta recante le caratteristiche specifiche, in caso contrario avvertire immediatamente il rivenditore. Gli apparecchi sprovvisti di targhetta caratteristiche non devono essere usati, essendo anonimi e potenzialmente pericolosi.



- 3.1.12 Pericolo di scoppio!** Non è consentito intervenire su valvole di comando, valvole di sicurezza o altri dispositivi di sicurezza, né modificarne le regolazioni.
- 3.1.13 Pericolo causato da acqua calda!** In caso di pressostato difettoso o assenza di alimentazione idrica, l'acqua ancora presente nel corpo pompa (A4) può surriscaldarsi e causare lesioni alla sua fuoriuscita.
- 3.1.14 Pericolo di lesioni!** Non utilizzare l'apparecchio senza sorveglianza se sussiste il pericolo che corpi estranei possano ostruirlo.
- 3.1.15 Pericolo di corto circuito!** Non trasportare l'apparecchio tirando la spina (A12), il cavo elettrico (A8) o altri elementi di allacciamento; utilizzare la maniglia (A4 b).
- 3.1.16 Pericolo di scoppio!** Evitare il passaggio di veicoli sul tubo di aspirazione o di mandata. Non tirare o trasportare l'apparecchio mediante il tubo di aspirazione o di mandata.
- 3.1.17 Pericolo di lesioni!** Non utilizzare l'apparecchio quando persone o animali sostano nel liquido pompato o possono entrare in contatto con esso.
- 3.2 AVVERTENZE: FARE**
- 3.2.1 Pericolo di corto circuito!** Tutte le parti conduttrici di corrente devono essere protette contro gli spruzzi d'acqua.
- 3.2.2 Pericolo di folgorazione!** Allacciare l'apparecchio esclusivamente a una sorgente di elettricità idonea e conforme alle normative vigenti (IEC 60364-1); durante la fase di avviamento l'apparecchio può generare disturbi in rete. Collegare l'apparecchio solo a una presa provvista di interruttore differenziale con corrente residua nominale non superiore a 30 mA. Utilizzare esclusivamente prolunghe conformi alle normative vigenti, approvate per l'impiego all'aperto e con una sezione pari almeno a quella del cavo di alimentazione dell'apparecchio. I cavi elettrici avvolti in avvolgicavo devono essere completamente srotolati.
- 3.2.3 Pericolo!** L'apparecchio non deve mai funzionare a secco; prima di accenderla riempire sempre con acqua il corpo pompa (A4). Anche un breve periodo di funzionamento senza acqua può causare danni.
- 3.2.4 Pericolo di accensione non intenzionale!** Prima di qualsiasi intervento sull'apparecchio estrarre la spina (A12) dalla presa di corrente.





- 3.2.5 **Pericolo!** Per garantire la sicurezza dell'apparecchio, la temperatura massima del liquido pompato non deve superare i 35°C. La temperatura ambientale non deve scendere al di sotto di +5°C.
- 3.2.6 **Pericolo!** L'apparecchio non è destinato al pompaggio di acqua potabile o acqua per consumo umano. L'acqua trasportata dall'apparecchio può essere contaminata da perdite di lubrificante.
- 3.2.7 **Pericolo di lesioni!** La manutenzione e/o la riparazione dell'apparecchio o dei componenti devono essere effettuate solo da personale specializzato.
- 3.2.8 **Pericolo di lesioni!** Scaricare la pressione residua prima di staccare il tubo dall'apparecchio; a tale scopo scollegare l'apparecchio dall'alimentazione elettrica e aprire un'utenza.
- 3.2.9 **Pericolo di lesioni!** Prima dell'uso e a intervalli regolari controllare gli accessori e verificare che i componenti dell'apparecchio non presentino segni di rottura e/o usura.



## 4 INFORMAZIONI GENERALI

### 4.1 Uso del manuale

Il presente manuale è parte integrante dell'apparecchio; conservare con cura per future consultazioni. Leggere attentamente il manuale prima dell'installazione/uso. In caso di passaggi di proprietà il cedente ha l'obbligo di consegnare il manuale al nuovo proprietario. Accertarsi che ogni utilizzatore disponga del manuale prima della messa in funzione dell'apparecchio e possa informarsi sulle istruzioni di sicurezza e per l'uso.

### 4.2 Consegna

L'apparecchio è consegnato all'interno di un imballo di cartone.

Per la composizione della fornitura vedere fig. 1.

#### 4.2.1 Materiale informativo in dotazione

- D1 Manuale di uso e manutenzione
- D2 Istruzioni per la sicurezza
- D3 Regole garanzia

### 4.3 Smaltimento degli imballi

I materiali costituenti l'imballo non sono inquinanti per l'ambiente, tuttavia devono essere riciclati o smaltiti secondo la normativa vigente nel paese di utilizzo.

## 5 INFORMAZIONI TECNICHE

### 5.1 Uso previsto

L'apparecchio è destinato al pompaggio di acque pulite da pozzi o cisterne di acqua piovana per il giardinaggio o per l'uso impianti domestici di approvvigionamento idrico. Sostanze chimicamente aggressive o meccanicamente abrasive nel liquido pompato distruggono l'apparecchio. Grazie alla struttura compatta di questo apparecchio, esso può essere utilizzato in pozzi con un diametro a partire da 110 mm, purché sia garantito che nel pozzo scorra acqua a sufficienza per raffreddare l'apparecchio ed evitare un funzionamento a secco.

Il flusso orario minimo deve ammontare a 80 l/h (1,3 l/min). Questi apparecchi non sono adatti per l'irrigazione a goccia, perché il flusso d'acqua è troppo ridotto e il liquido pompato non può pertanto garantire il raffreddamento dell'apparecchio.

L'apparecchio è conforme alla norma europea EN 60335-2-41.

### 5.2 Uso non consentito

È vietato l'uso a persone inesperte o che non abbiano letto e compreso le istruzioni riportate nel manuale.

È vietato alimentare l'apparecchio con liquidi infiammabili, esplosivi, tossici o chimicamente aggressivi.

È vietato utilizzare l'apparecchio in atmosfera potenzialmente infiammabile o esplosiva.

È vietato eseguire modifiche all'apparecchio; l'esecuzione di modifiche fa decadere la garanzia ed esonerare il produttore da responsabilità civili e penali.

Sostanze smeriglianti o altre sostanze che attaccano i materiali distruggono l'apparecchio. Questi apparecchi non sono adatti per l'impiego in liquidi pompato contenenti

sabbia, fango o argilla abrasivi. Questi apparecchi sono adatti per il pompaggio di acqua per i servizi, mentre non sono idonei per il pompaggio di acqua potabile!

Con questi apparecchi non è consentito trasportare sostanze fecali.

Gli apparecchi non sono adatti per essere utilizzati come pompe per fontane, pompe di filtraggio per stagni da giardino o per il funzionamento continuo (p.es. in modalità a ricircolo continuo negli impianti di filtraggio di piscine o per un impiego industriale).

Evitare il funzionamento secco dell'apparecchio o il pompaggio di liquidi con una valvola chiusa!

- 5.3 Parti principali (fig. 1)
- A1 Griglia di aspirazione
- A2 Raccordo filettato di mandata
- A4 Corpo pompa
- A5 Occhiello per fune
- A8 Cavo elettrico
- A12 Spina

## 6 INSTALLAZIONE

### **Attenzione - pericolo!**

Tutte le operazioni d'installazione e montaggio devono essere effettuate con l'apparecchio scollegato dalla rete elettrica (fig. 3).

### **Attenzione - pericolo!**

Prima dell'utilizzo effettuare sempre un controllo a vista per determinare se l'apparecchio, e in particolare spina (A12) e cavo elettrico (A8), sono danneggiati. Un apparecchio danneggiato non deve essere utilizzato; in caso di danni fare controllare l'apparecchio dal Centro Assistenza o da un elettricista autorizzato.

### **Attenzione - pericolo!**

Tagliare il cavo elettrico (A8) comporta il decadimento della garanzia e l'installazione a pagamento, durante la riparazione (anche in caso di riparazioni in garanzia), di un cavo elettrico (A8) originale. Se il cavo elettrico (A8) deve essere allungato, utilizzare esclusivamente una prolunga la cui sezione sia almeno uguale a quella del cavo elettrico (A8) originale. Non sollevare mai l'apparecchio o estrarre la spina (A12) dalla presa usando il cavo elettrico (A8).

#### 6.1 Montaggio del tubo di mandata

Collegare al raccordo di mandata (A2) un tubo flessibile di diametro interno non inferiore a 25 mm (1") dotato di raccordo filettato. È preferibile usare un tubo di diametro di 32 mm (1-1/4"). Diametri dei tubi inferiori riducono drasticamente la portata dell'apparecchio. Per il collegamento a tenuta utilizzare nastro in Teflon (12 - 15 strati) (fig. 4). È altamente raccomandato l'uso di un tubo di mandata dotato di valvola di ritegno alla base, al fine di evitare un ritorno di acqua quando l'apparecchio viene spento.

L'installazione di una chiusura rapida per una separazione del tubo in un punto adatto agevola i lavori di pulizia e manutenzione.

#### 6.2 Sfiato dell'apparecchio

L'apparecchio si sfiata autonomamente purché sia immersa a profondità sufficiente nel liquido.

Una volta avviato l'apparecchio assicurarsi che il tubo di mandata sia aperto (non chiuso da rubinetti, p.es.) al fine di permettere la fuoriuscita di aria residua.

#### 6.3 Note sul luogo di installazione

L'apparecchio è progettato per essere inserito in un pozzo dal diametro minimo di 10 cm e ad una profondità di immersione di massimo 16 m (fig. 5).

Prima di posizionare l'apparecchio è necessario fissare all'occhiello (A5) una fune di recupero in modo da calare/recuperare il medesimo in maniera adeguata (fig. 6).

L'apparecchio dovrebbe possibilmente essere sospeso nel liquido pompato ad una distanza sufficiente dal fondo, per evitare l'aspirazione di sostanze solide di dimensioni inadeguate e di conseguenza la possibile ostruzione della griglia di aspirazione (A1) o il blocco della girante (fig. 6).

L'apparecchio viene raffreddato dall'acqua che trasporta e dall'acqua in cui è immerso. Accertarsi che l'apparecchio sia completamente immerso nel liquido pompato per garantirne il raffreddamento.

#### 6.4 Misure di sicurezza

Poiché l'apparecchio non è dotato di un interruttore ON/OFF, raccomandiamo di collegarlo a una presa azionabile tramite un interruttore ON/OFF supplementare.

Durante tutte le installazioni e gli utilizzi si prega di considerare che l'eventuale fuoriuscita di acqua può causare danni.

### **Attenzione - pericolo! Funzionamento a secco**

Se l'apparecchio funziona per più di 5 minuti con il punto di prelievo dell'acqua chiuso, può subire danni a causa del surriscaldamento. Spegnerne l'apparecchio quando il normale flusso dell'acqua è impedito.

Il funzionamento a secco distrugge l'apparecchio, quindi non fare mai funzionare l'apparecchio a secco per più di 10 secondi.

## 7 REGOLAZIONI

### 7.1 Regolazioni preliminari

Una volta collegato il tubo di mandata l'apparecchio è pronto all'uso. Considerare che, qualora non si utilizzi una presa commutabile, l'apparecchio si avvia immediatamente all'inserimento della spina (A12).

## 8 MESSA IN FUNZIONE

### **Attenzione - pericolo!**

Tutte le operazioni d'installazione e montaggio devono essere effettuate con l'apparecchio scollegato dalla rete elettrica (fig. 3).

#### 8.1 Messa in funzione

Dopo che l'apparecchio è stato collegato come descritto nel paragrafo 6 e tutte le istruzioni per la sicurezza sono state considerate, è possibile inserire la spina (A12).

#### 8.2 Aspirazione dell'acqua

L'apparecchio aspira acqua dalla griglia di aspirazione (A1) posta alla sua base e la trasporta tramite il tubo collegato al raccordo di mandata (A2).

Accertarsi che, durante il funzionamento, l'apparecchio resti continuamente immerso in acqua, al fine di evitare il funzionamento a secco. Quando le utenze sono chiuse spegnere l'apparecchio disattivando l'interruttore commutabile o disinserendo la spina (A12).

#### 8.3 Informazioni tecniche

I valori di portata dell'apparecchio indicati sono valori massimi, che si riducono utilizzando componenti esterni (p.es. tubo di mandata, angolari, riduzioni ecc.). Si prega di tenere presente questo aspetto nella scelta dell'apparecchio. La portata effettiva per gli specifici casi applicativi è indicata nel diagramma di portata (fig. 7).

## 9 MANUTENZIONE



### Attenzione - pericolo!

Prima di ogni intervento di manutenzione e/o durante la ricerca guasti scollegare il cavo elettrico (A8) dalla presa. In seguito sarà possibile effettuare tutti i lavori di manutenzione e pulizia.

#### 9.1 Pulizia

Dopo ogni utilizzo risciacquare l'apparecchio e tutti i componenti esterni con acqua pulita. Rimuovere le incrostazioni con un getto d'acqua. Sporco e argilla all'interno del corpo pompa (A4) causano un inceppamento della girante e di conseguenza anomalie di funzionamento alla rimessa in funzione.

Qualora si sia dimenticato di eseguire queste operazioni, è possibile immergere l'apparecchio per diversi giorni in acqua con una temperatura massima di 35°C per sciogliere lo sporco.

## 10 STOCCAGGIO

Gli apparecchi devono assolutamente essere protetti dal gelo e, in caso di temperature di +5°C o inferiori, devono essere smontati e immagazzinati in un ambiente asciutto e al riparo dal gelo.

## 11 RICERCA GUASTI

Guasto	Possibile causa	Rimedio
L'apparecchio non trasporta acqua perché il motore non funziona	1. Tensione di rete insufficiente.	1. Controllare se è presente tensione di rete e se la spina (A12) è completamente inserita.
	2. Spina (A12) inserita in modo errato.	2. Inserire completamente la spina (A12).
	3. Interruttore magnetotermico differenziale intervenuto.	3. Attivare l'interruttore magnetotermico differenziale. Se l'interruttore interviene di nuovo, consultare un elettricista.
	4. Girante bloccata.	4. Liberare la girante da possibili impedimenti.
	5. Danneggiamento del motore o del condensatore.	5. Informare il rivenditore.
L'apparecchio non trasporta acqua sebbene il motore funzioni	1. Griglia di aspirazione (A1) ostruita.	1. Pulire la griglia di aspirazione (A1).
	2. Valvola di ritegno bloccata (se presente).	2. Pulire o sostituire la valvola (se presente).
	3. Bolla d'aria nel corpo pompa (A4).	3. Tenere obliquo l'apparecchio sott'acqua affinché l'aria possa fuoriuscire dal corpo pompa (A4).
L'apparecchio eroga solo una quantità d'acqua limitata	1. Griglia di aspirazione (A1) parzialmente sporca.	1. Pulire la griglia di aspirazione (A1).
	2. Tubo ostruito.	2. Eliminare l'ostruzione.
	3. Tubo di mandata di dimensioni insufficienti.	3. Utilizzare tubi flessibili di almeno $\varnothing$ 25 mm (1").
	4. Punto di uscita dell'acqua troppo alto rispetto all'apparecchio.	4. Tenere presente che la prevalenza va a discapito della portata.
Funzionamento irregolare	1. Corpi solidi bloccano la libera rotazione della girante.	1. Rimuovere i corpi estranei.
	2. Temperatura del liquido eccessiva.	2. La temperatura massima del liquido trasportato non deve superare i 35°C.
	3. Tensione elettrica al di fuori della tolleranza.	3. Collegare l'apparecchio ad un impianto elettrico che soddisfa i requisiti indicati nell'etichetta.
	4. Motore difettoso.	4. Informare il rivenditore.
	5. Il livello d'acqua nel pozzo è insufficiente e/o l'acqua non scorre abbastanza rapidamente.	5. Controllare il livello dell'acqua nel pozzo.
Il termostato disinserisce l'apparecchio	1. Motore sovraccarico a causa di attrito di corpi estranei con la girante.	1. Pulire l'interno del corpo pompa (A4) attraverso il raccordo di mandata (A2) con un getto d'acqua, lasciare raffreddare il termostato per circa 1 h, eventualmente fare controllare l'apparecchio dal Centro Assistenza.
	2. Quantità d'acqua nel pozzo insufficiente al raffreddamento dell'apparecchio.	2. Controllare il livello di acqua nel pozzo. Ridurre la portata dell'apparecchio agendo sulle utenze collegate. Attenzione, una riduzione del flusso d'acqua superiore al 50% danneggia l'apparecchio.
L'apparecchio trasporta acqua contenente sabbia	1. Acqua del pozzo non pulita.	1. Controllare il pozzo, inserire nel pozzo un filtro adatto alla rimozione della sabbia.
	2. Apparecchio troppo vicino al fondo del pozzo.	2. Sollevare l'apparecchio dal fondo del pozzo.

## GARANZIA

Le garanzie relative agli apparecchi descritti nel presente manuale presuppongono l'osservanza e il rispetto di tutte le indicazioni in esso contenute, in particolare quelle relative all'impiego, all'installazione e all'esercizio.

Per il prodotto descritto concediamo una garanzia di 24 mesi (12 mesi per la vendita professionale), a partire dalla data di acquisto, per difetti dei materiali o di produzione in conformità alle leggi vigenti. È possibile inoltrare richieste di garanzia solo dietro presentazione della prova di acquisto originale.

La garanzia non copre i costi di smontaggio e montaggio dell'apparecchio contestato nel luogo di impiego, i costi di trasferta del personale addetto alla riparazione verso e dal luogo di impiego, nonché i costi di trasporto.

I reclami le cui cause sono da ricondurre a errori di installazione o di azionamento, condizioni di impiego inadeguate, cura insufficiente, impiego commerciale o tentativi di riparazione non appropriati sono esclusi dalla garanzia e dalla responsabilità, così come la normale usura.

I costi che ne derivano, in particolare le spese di verifica e di trasporto, sono a carico del mittente e/o gestore dell'apparecchio. Ciò vale in particolare anche quando viene inoltrata una richiesta di garanzia, ma dal controllo risulta che l'apparecchio funziona perfettamente ed è esente da difetti o che il problema non è riconducibile a difetti dei materiali o di produzione.

Prima della riconsegna ogni prodotto è sottoposto a un severo controllo tecnico. Le riparazioni in garanzia devono essere effettuate solo dal nostro Centro Assistenza o da un'officina convenzionata autorizzata. Tentativi di riparazione da parte del cliente o di terzi non autorizzati durante il periodo di garanzia determinano il decadimento del diritto di garanzia.

Tagliare la spina di rete e/o accorciare il cavo di rete determinano il decadimento della garanzia.

Gli interventi in garanzia da noi resi non prolungano la durata della garanzia, né motivano un nuovo periodo di garanzia per le parti sostituite o riparate.

Sono esclusi ulteriori diritti, in particolare quelli di sconto, cambiamento o risarcimento danni, ma anche per danni conseguenti di qualsiasi tipo.

In caso di guasto rivolgersi al punto vendita dove si è acquistato il prodotto unitamente alla prova di acquisto.

Dati tecnici	Unità	SXUP1000XWE
Tensione	V/Hz	230 V ~ 50 Hz
Potenza	W	1000
Prevalenza max. ( $H_{max}$ )	m	55
Portata max. ( $Q_{max}$ )	l/h	5200
Temperatura acqua max. ( $T_{max}$ )	°C	35
Profondità di immersione max.	m	16
Livello acqua residua	mm	70
Granulometria max.	Ø mm	0
Classe protezione	-	⊕
Isolamento motore	-	Classe B
Protezione motore	-	IPX8
Peso netto	kg	11.50
Peso lordo	kg	12.3
Diametro raccordi	mm	31.75
Lunghezza cavo	m	20
Lunghezza cavo	m	20

**Con riserva di modifiche tecniche!**

## 1 УКАЗАНИЯ ЗА БЕЗОПАСНОСТ

**BG** 1.1 Закупеният от Вас уред е произведен от един от водещите в Европа производители на битови и градински помпи. Нашите уреди не са предназначени да издържат натоварванията, типични за търговска или промишлена употреба или за непрекъсната експлоатация. За да извлечете максимума от Вашата помпа е необходимо да познавате и спазвате инструкциите, представени в това ръководство. По време на свързването, използването и обслужването на уреда вземете всички възможни предпазни мерки, за да осигурите своята собствена безопасност и тази на хората в непосредствена близост. Прочетете внимателно и спазвайте разпоредбите за безопасност; в противен случай можете да изложите на опасност здравето и безопасността си или да причините скъпоструваща повреда. Производителят не носи отговорност за повреди, предизвикани от неправилна употреба.

## 2 ЕТИКЕТИ ЗА БЕЗОПАСНОСТ/ИНФОРМАЦИЯ

2.1 Спазвайте препоръките върху етикетите, прикрепени към уреда. Проверете дали те са налични и четливи; в противен случай ги заменете с нови, поставени на същите места.

 **Предупреждение — Опасност**

 **Прочетете внимателно тези указания преди употреба.**

 **Символ E1.** Уредът не трябва да се изхвърля като битов отпадък; той може да се предаде на търговския представител при закупуването на нов уред. Електрическите и електронните части на уреда не трябва да се използват повторно по нерегламентиран начин, тъй като съдържат опасни за здравето вещества.

 **Символ E3.** Показва, че уредът е предназначен за битова употреба.



**CE Символ CE.** Показва, че уредът съответства на изискванията на съответните директиви на ЕС.

 **Това изделие е от I изолационен клас.**  
Това означава, че има защитен заземяващ проводник (само ако символът фигурира върху уреда).



## 3 ПРАВИЛА ЗА БЕЗОПАСНОСТ/ОСТАТЪЧНИ РИСКОВЕ

### 3.1 МЕРКИ ЗА БЕЗОПАСНОСТ: НЕ ПРАВЕТЕ ТОВА

- 3.1.1 Опасност от нараняване!** НЕ допускайте използване на уреда от деца, лица с намалени физически, сетивни или умствени способности, или лица без необходимия опит и познания. Не се допуска използване на уреда като играчка от деца. Почистването и потребителската поддръжка не трябва да се извършват от деца.
- 3.1.2 Опасност от експлозия или отравяне!** Никога не използвайте уреда с възпламеними, отровни или агресивни течности, както и с течности, чиито характеристики са несъвместими с правилната му експлоатация.
- 3.1.3 Опасност от нараняване!** Не насочвайте водната струя към хора или животни.
- 3.1.4 Опасност от електрически удар!** Не насочвайте водната струя към уреда, електрически части или други електрически устройства.
- 3.1.5 Опасност от късо съединение!** Никога не използвайте уреда на открито в дъждовно време. Това не се отнася за потопяеми помпи, които могат да бъдат използвани по време на дъжд; независимо от това е необходимо да се вземат мерки щепселът (A12) и всякакви използвани удължаващи кабели да бъдат защитени от водни пръски или потапяне.
- 3.1.6 Опасност от нараняване!** Не допускайте използване на уреда от деца, лица с намалени физически, сетивни или умствени способности или неоторизирани лица.
- 3.1.7 Опасност от електрически удар!** Не докосвайте щепсела (A12) и/или контакта с мокри ръце.
- 3.1.8 Опасност от електрически удар и късо съединение!** Ако електрическият кабел (A8) е повреден, той трябва да се смени от производителя, някой от упълномощените от него сервизни центрове или друго квалифицирано лице, за избягване на опасности.
- 3.1.9 Опасност от експлозия!** Не използвайте уреда, ако смукателният или напорният маркучи са повредени.
- 3.1.10 Опасност от нараняване!** Поставете уреда в стабилна позиция; когато използвате уреда в близост до плувни басейни, градински езера или други водни площи на открито, го дръжте на най-малко 2 m от края на водата и не допускайте падане във водата или намокряне. Това не се отнася за потопяемите помпи, тъй като те се използват потопени във вода.
- 3.1.11 Опасност от нараняване!** Проверете дали уредът има идентификационна табелка, съдържаща неговите технически характеристики; свържете се с Вашия търговски представител, ако такава липсва. Уреди без идентификационна табелка не трябва да се използват, защото не могат да бъдат идентифицирани и могат да бъдат опасни.





- 3.1.12 Опасност от експлозия!** Не се допуска регулиране на управляващи клапани и вентили за безопасност, както и други устройства за безопасност, или промяна на техните настройки.
- 3.1.13 Опасност от изгаряне!** При повреда на превключвателя за налягане или прекъсване на водозахранването, водата, останала във вътрешността на тялото на помпата (A4) може да прегрее и да предизвика изгаряне, когато бъде освободена.
- 3.1.14 Опасност от нараняване!** Не използвайте уреда без надзор, има опасност от авария.
- 3.1.15 Опасност от късо съединение!** Не премествайте уреда като го дърпате за щепсела (A12), за захранващия кабел (A8) или за други съединения; използвайте ръкохватката (A4b).
- 3.1.16 Опасност от експлозия!** Не допускайте превозни средства да минават през смукателния или напорния маркуч. Не теглете и не транспортирайте уреда като го теглите за смукателния или напорния маркуч.
- 3.1.17 Опасност от нараняване!** Не използвайте уреда, когато хора или домашни любимци са в течността, която се изпомпва или има опасност да влязат в контакт с нея.
- 3.2 МЕРКИ ЗА БЕЗОПАСНОСТ: ЗАДЪЛЖЕНИЯ ЗА БЕЗОПАСНОСТ**
- 3.2.1 Опасност от късо съединение!** Всички електрически проводници трябва да бъдат защитени от водни пръски.
- 3.2.2 Опасност от електрически удар!** Свързвайте уреда към източник на електрически ток, отговарящ на съответните стандарти (IEC 60364-1); по време на пускане в действие уредът може да предизвика смущения в електрическата система. Свързвайте уреда само към контакти, съоръжени с устройство за защита от късо съединение към земята, с номинална стойност 30 mA или по-малко. Използвайте само електрически проводници, отговарящи на съответните регламенти, одобрени за използване на открито, с напречно сечение най-малко равно на това на захранващия кабел на уреда. Захранващи кабели, навити на макари, трябва да бъдат напълно размотани.
- 3.2.3 Опасност!** Уредът никога не трябва да работи на сухо; винаги напълвайте тялото на помпата (A4) с вода преди да я пуснете в действие. Дори и кратък период на работа на помпата без вода може да я повреди.
- 3.2.4 Опасност от неволно включване!** Винаги изключвайте щепсела (A12) от контакта, преди да работите по уреда.
- 3.2.5 Опасност!** За гарантиране безопасността на уреда, максималната температура на изпомпваната течност не трябва да превишава 35 °C. Температурата на околната среда не трябва да спада под +5 °C.



- 3.2.6 Опасност!** Уредът не е предназначен за изпомпване на вода с питейно качество или вода за консумация от хора. Изпомпваната вода може да е замърсена от течове на смазка.
- 3.2.7 Опасност от нараняване!** Поддръжката и/или ремонтът на електрическите компоненти на уреда трябва да се извършват от квалифициран персонал.
- BG 3.2.8 Опасност от нараняване!** Преди разединяване на маркуча от уреда, освободете остатъчното налягане; за да направите това, изключете уреда от електрозахранването и отворете изпускателния отвор.
- 3.2.9 Опасност от нараняване!** Преди употреба и на редовни интервали проверявайте принадлежностите и компонентите на уреда за признаци за повреда и/или износване.



## 4 ОБЩА ИНФОРМАЦИЯ

### 4.1 Използване на ръководството

Това ръководство е неделима част от уреда и трябва да се пази за справки. Прочетете го внимателно преди да монтирате или да използвате уреда. Ако уредът се продава, продавачът трябва да предаде това ръководство заедно с уреда на новия собственик. Преди пускане на уреда в експлоатация вземете мерки всеки от потребителите да има достъп до ръководството и да се запознае с мерките за безопасност и инструкциите за работа.

### 4.2 Доставка

Уредът се доставя в картонена кутия.

Окомплектоването на доставката е илюстрирано на фиг. 1.

#### 4.2.1 Информационни материали, предоставяни заедно с уреда

- D1 Ръководство за експлоатация и техническо обслужване
- D2 Указания за безопасност
- D3 Гаранционни условия

### 4.3 Депониране на опаковката

Опаковъчните материали не замърсяват околната среда, но въпреки това трябва да се рециклират или депонират в съответствие с действащото законодателство на страната, в която се използва уредът.

## 5 ТЕХНИЧЕСКА ИНФОРМАЦИЯ

### 5.1 Предназначение

Уредът е предназначен за използване на чиста вода от кладенци или резервоари с дъждовна вода за градински работи или вода за битови цели в системи за водоснабдяване. Химично агресивни или механично абразивни вещества в използваната течност са в състояние да повредят помпата.

Предвид компактната конструкция на този уред, той може да се използва в кладенци с диаметър, започващ от 110 mm, при положение, че е гарантиран достатъчен воден поток в кладенеца, необходим за охлаждане на уреда и предотвратяване на работа на сухо.

Минимално допустимият часов дебит е 80 l/h (1,3 l/min). Тези уреди не са подходящи за системи за капково напояване, тъй като в тях дебитът на водата е твърде нисък, което означава, че използваната течност няма да може да охладя уреда в необходимата степен.

Уредът съответства на стандартите на EC EN 60335-2-41.

### 5.2 Неправилна употреба

Забранява се използване на уреда от лица без необходимите умения или от такива, които не са прочели и усвоили инструкциите в ръководството.

Забранява се захранване на уреда със запалими, експлозивни, токсични или химично агресивни течности.

Използването на уреда в потенциално възпламенима или експлозивна атмосфера е забранено.

Забранени са всякакви изменения на уреда. Всякакви изменения по уреда анулират и обезсилват гаранцията и освобождават производителя от всякаква отговорност по смисъла на гражданските и наказателни закони.

Вещества за шлайфане и полиране, или други вещества, способни да атакуват използваните материали, могат да повредят уреда. Тези уреди не са подходящи за използване на течности, съдържащи абразивни пясъци, глина или кал. Тези уреди са подходящи за използване на вода за санитарни цели, но не и за питейна вода!

С уредите не могат да се изпомпват фекални субстанции.

Уредите са неподходящи за използване като помпи за фонтани, като филтър-помпи за градински езера или за непрекъсната експлоатация (напр. непрекъсната рециркулация на вода във филтриращи системи за плувни басейни или промишлена употреба).

Не работете с уреда без вода и не изпомпвайте течности при затворен кран!

### 5.3 Основни компоненти (фиг. 1)

- A1 Мрежест филтър на смукателната страна
- A2 Напорен фитинг с резба
- A4 Тяло на помпата
- A5 Халка за повдигане с въже
- A8 Захранващ кабел
- A12 Щепсел

## 6 МОНТИРАНЕ

### Предупреждение — опасност!

Всички операции по монтажа и сглобяването трябва да се изпълняват, докато уредът е изключен от мрежовото захранване (фиг. 3).

### Предупреждение — опасност!

Преди употреба винаги извършвайте визуална проверка на уреда за повреди като обърнете особено внимание на щепсела (A12) и захранващия кабел (A8). Не се допуска използване на повреден уред; в случай на повреда, уредът трябва да бъде проверен в сервизен център или правоспособен електротехник.

### Предупреждение — опасност!

Ако захранващият кабел (A8) е отрязан, това анулира и обезсилва гаранцията, а по време на ремонта трябва да бъде поставен оригинален захранващ кабел (A8) за сметка на потребителя (дори в случай на ремонт по време на гаранцията). При необходимост от удължаване на захранващия кабел (A8) да се използва кабел с напречно сечение, най-малко равно на сечението на оригиналния захранващ кабел (A8). Никога не повдигайте уреда или не изключвайте щепсела (A12) от контакта като го теглите за захранващия кабел (A8).

### 6.1 Прикрепване на напорния маркуч

Свържете напорния фитинг (A2) към маркуч с фитинг с резба и вътрешен диаметър най-малко 25 mm. За предпочитане е маркуч с диаметър 32 mm. По-малки диаметри на маркуча драстично намаляват дебита на уреда. За осигуряване на херметична връзка, използвайте тefлонова лента (12-15 слоя) (фиг. 4).

За избягване на обратен поток вода при изключване на уреда настоятелно се препоръчва използване на напорен маркуч с краен възвратен клапан.

Монтирането на спирателен кран за изключване на маркуча в подходяща точка ще опрости почистването и поддръжката.

### 6.2 Обезвъздушаване на уреда

Уредът се обезвъздушава автоматично, при положение, че е потопен в течност на достатъчна дълбочина.

След пускане на уреда в действие се уверете, че маркучът е отворен (т.е. не е прехвърнат със затворен кран), за да позволите на остатъчния въздух да излезе.

### 6.3 Забележки за мястото на монтиране

Уредът е предназначен за монтиране в кладенци с диаметър най-малко 10 cm и дълбочина на потапяне до 16 m (фиг. 5).

Преди монтиране на уреда, към халката (A5) трябва да се завърже въже, което позволява лесното му спускане/изваждане (фиг. 6).

Ако е възможно, уредът трябва да бъде спуснат в изпомпваната течност на дълбочина, която не позволява засмукване на твърди частици с неподходящ размер, способни да замърсят смукателния филтър (A1) или да блокират ротора (фиг. 6).

Уредът се охлажда с водата, която пренася, и в която е потопен. Уверете се, че уредът е напълно потопен в изпомпваната течност, за да гарантирате охлаждането му.

### 6.4 Мерки за безопасност

Тъй като уредът не е съоръжен с превключвател за включване/изключване на захранването, той трябва да бъде свързан с контакт, управляван от допълнителен превключвател ON/OFF.

През цялото монтиране и процедури на използване, обърнете внимание, че течовете на вода могат да предизвикат повреда.

#### Предупреждение — опасност! Работа на сухо

Ако уредът бъде оставен да работи в продължение на 5 минути със затворен смукателен порт за вода, той може да се повреди поради прегряване. Изключете уреда, ако нормалният поток на вода е възпрепятствен.

Работа на сухо ще повреди необратимо уреда, ето защо никога не допускайте работа на сухо за повече от 10 секунди.

## 7 НАСТРОЙКИ

### 7.1 Предварителни настройки

След свързване на напорния маркуч, уредът е готов за работа. Обърнете внимание, че ако не се използва контакт с превключвател за включване/изключване (ON/OFF) на захранването, уредът се стартира незабавно след вкарване на щелсела (A12) в контакта.

## 8 ПУСКАНЕ В ДЕЙСТВИЕ

### Предупреждение — опасност!

Всички операции по монтажа и сглобяването трябва да се изпълняват, докато уредът е изключен от мрежовото захранване (фиг. 3).

#### 8.1 Пускане в действие

След свързване на уреда, съгласно описаното в т. 6 и след прилагане на всички инструкции за безопасност, можете да включите щелсела (A12).

#### 8.2 Заливане на уреда

Уредът засмуква вода през смукателен мрежест филтър (A1) в неговата основа и го предава посредством маркуч, свързан към напорния фитинг (A2).

Уверете се, че докато работи, уредът остава потопен във водата, за да избегнете работа на сухо. Когато изходните отвори на уреда са затворени, изключете захранването от превключвателя ON/OFF или посредством изваждане на щелсела (A12).

### 8.3 Техническа информация

Обявените стойности за номинален дебит на уреда са максимални стойности, които се понижават при използване на външни компоненти (напр. напорен маркуч, колена, предварителен филтър и др.). Това трябва да се има предвид при подбора на помпата. Действителният дебит за специфичните условия на монтиране са обявени в графиката за дебит (фиг. 7).

## 9 ПОДДРЪЖКА

### Предупреждение — опасност!

Преди всички операции по поддръжката и/или по време на отстраняване на неизправности, изключвайте захранващия кабел (A8) от контакта. След това може да бъдат извършвани всякакви работи за поддръжка и почистване.

#### 9.1 Почистяване

След всяка употреба промийте уреда и всички външни компоненти с чиста вода. Отстранявайте твърди отлагания с водна струя. Замърсявания или глина в тялото на помпата (A4) ще доведат до блокиране на ротора и последваща повреда при рестартиране на помпата.

В случай, че тази процедура е пренебрегната, уредът може да бъде потопен за няколко дни в чиста вода с температура до 35 °C, за разтваряне на замърсяванията.

## 10 СЪХРАНЕНИЕ

От особена важност е уредите да бъдат защитени от замръзване, а в случай на температури +5 °C или по-ниски, да бъдат демонтирани и съхранявани на сухо място, защитено от замръзване.

## 11 ОТСТРАНЯВАНЕ НА НЕИЗПРАВНОСТИ

Проблеми	Вероятни причини	Мерки, които трябва да предприемете
Уредът не изпомпва вода, тъй като моторът не работи	1. Мрежовото напрежение е твърде ниско.	1. Проверете дали има мрежово захранване и дали щепселът (A12) е вкаран напълно.
	2. Щепселът (A12) не е вкаран докрай.	2. Вкарайте докрай щепсела (A12).
	3. Задействало устройство за защита от късо съединение към земята.	3. Нулирайте устройството за защита от късо съединение към земята. Ако устройството се задейства отново, се консултирайте с електротехник.
	4. Блокиран ротор.	4. Освободете ротора от възможни препятствия.
	5. Повреден мотор и кондензатор.	5. Уведомете търговския посредник.
Уредът не изпомпва вода, дори когато моторът работи	1. Замърсен мрежест филтър (A1).	1. Почистете мрежестия смукателен филтър (A1).
	2. Проверете блокиралния клапан (ако е монтиран).	2. Почистете или заместете клапана (ако е монтиран).
	3. Въздушни мехурчета в тялото на помпата (A4).	3. Наклонете тялото на уреда, докато е под водата, за да позволите на въздуха да излезе от тялото на помпата (A4).
Уредът изпомпва малки количества вода	1. Частично замърсен мрежест филтър (A1).	1. Почистете мрежестия смукателен филтър (A1).
	2. Задръстен маркуч.	2. Отстранете задръстването.
	3. Твърде малък напорен маркуч.	3. Използвайте маркучи с диаметър минимум $\varnothing$ 25 mm.
	4. Точката за изпускане на водата е твърде високо спрямо уреда.	4. Запомнете, че прекомерният напор ще понижи дебита.
Неравномерна работа	1. Твърди частици възпрепятстват въртенето на ротора.	1. Отстранете замърсяването!
	2. Течността е твърде гореща.	2. Максималната температура на изпомпаната течност не трябва да превишава 35 °C.
	3. Електрическото напрежение е извън допустимия диапазон.	3. Свържете уреда към електрическа система, отговаряща на изискванията, посочени върху табелката с технически характеристики.
	4. Повреден мотор.	4. Уведомете търговския посредник.
	5. Нивото на водата в кладенеца е твърде ниско и/или водата не приижда достатъчно бързо.	5. Проверете нивото на водата в кладенеца.
Термостатът изключва уреда	1. Претоварване на мотора вследствие на триене между замърсяващи частици и ротора.	1. Почистете тялото на помпата (A4) като насочите струя вода през напорния фитинг (A2), оставете термостатът да се охлади за около 1 час, а ако е необходимо, възложете проверката на уреда на сервизен център.
	2. В кладенеца няма достатъчно вода за охлаждане на уреда.	2. Проверете нивото на водата в кладенеца. Намалете дебита на уреда, посредством корекция на свързаните потребители. Предупреждение: намаляване на дебита с повече от 50% ще доведе до повреждане на уреда.
Уредът изпомпва вода, съдържаща пясък	1. Водата в кладенеца не е чиста.	1. Проверете кладенеца, монтирайте филтър за улавяне на пясъка в кладенеца.
	2. Уредът е твърде близо до дъното на кладенеца.	2. Повдигнете уреда от дъното на кладенеца.

BG

## ГАРАНЦИЯ

Гаранциите на устройствата, свързани с уредите, описани в това ръководство, са в сила само при спазване на всички включени препоръки, особено тези, свързани с употребата, монтирането и експлоатацията.

Ние предоставяме гаранция в рамките на 24 месеца (12 месеца за професионални продажби) от датата на покупка на описания продукт, обхващаща всички дефекти по вина на използвани материали и производство, в съответствие с текущото законодателство. Претенции за сервиз по силата на гаранцията трябва да бъдат придружени от оригинал на доказателство за покупка.

Гаранцията не обхваща разходите за демонтаж и монтаж на въпросния уред на мястото на употреба, пътните разходи от и до мястото, използвано от ремонтния персонал, или транспортни разходи.

Претенции, възникнали вследствие на неправилно монтиране или експлоатация в неподходящи условия за употреба, небрежност, търговска употреба или неправилно извършени ремонти, не се обхващат от гаранцията и за тях не се поема отговорност; нормалното износване и амортизация също са изключени от гаранцията.

Възникналите вследствие на това разходи и по-специално разходите за инспекция и транспорт, са за сметка на изпращача и/или оператора на уреда. Това особено се отнася за случаите, когато е подадена гаранционна претенция, но е установено, че уредът работи нормално и е в изправност, или проблемът не се дължи на дефекти по вина на използваните материали и производството.

Преди връщането му на потребителя всеки продукт преминава строга техническа проверка. Гаранционните ремонти се извършват само в някои от нашите сервизни центрове или в упълномощен сервиз. Опити за ремонт от страна на потребителя или неупълномощени трети страни по време на гаранцията, водят до анулиране на правото на гаранция.

Отрязването на захранващия щепсел и/или свързване на захранващия кабел на късо, водят до анулиране на правото на гаранция.

Работи, извършени от нас по време на гаранцията, не водят до удължаване на продължителността на гаранцията или определяне на нов гаранционен срок за заменените или ремонтирани части. Изключени са всички допълнителни права, включително правото на отстъпки, промени или компенсация, или последващи щети от всякакъв вид.

В случай на неизправност, осъществете контакт с търговеца, от когото сте закупили продукта, като покажете доказателство за покупката.

Технически данни	Единица	SXUP1000XWE
Напрежение	V/Hz	230 V ~ 50 Hz
Мощност	W	1000
Макс. напор ( $H_{max}$ )	m	55
Макс. дебит ( $Q_{max}$ )	l/h	5200
Максимална температура на водата ( $T_{max}$ )	°C	35
Максимална дълбочина на потапяне	m	16
Остатъчно водно ниво	mm	70
Макс. размер на частиците	Ø mm	0
Клас на защита	-	⊕
Изоляция на двигателя	-	Клас В
Защита на мотора	-	IPX8
Нето тегло	kg	11.50
Бруто тегло	kg	12.3
Диаметър на фитинга	mm	31.75
Дължина на кабела	m	20

**Подлежат на технически изменения!**

## 1 BEZPEČNOSTNÍ POKYNY

1.1 Zakoupili jste si přístroj od jednoho z předních evropských výrobců domácích a zahradních čerpadel. Naše přístroje nejsou určena k náročnému využití v komerčních či průmyslových prostředích ani k nepřetržitému provozu. K zajištění bezproblémového provozu čerpadla je třeba znát a dodržovat pokyny uvedené v tomto návodu. Při připojování, používání a údržbě přístroje je třeba zajistit vlastní bezpečnost i bezpečnost osob, které se nacházejí v bezprostřední blízkosti. Pečlivě si přečtěte bezpečnostní pokyny a důsledně se jimi řiďte. Pokud je nebudete dodržovat, můžete ohrozit zdraví a bezpečnost nebo způsobit rozsáhlé škody. Výrobce nenese odpovědnost za žádné škody způsobené nesprávným či nevhodným použitím.

## 2 BEZPEČNOSTNÍ/ INFORMAČNÍ ZNAČENÍ

2.1 Dodržujte pokyny uvedené na značení na přístroji. Zkontrolujte, zda je přístroj opatřen značením a zda je značení čitelné. V opačném případě umístěte na jeho místo náhradní značení.

 **Varování – nebezpečí!**

 **Před použitím si pozorně přečtěte tento návod.**

 **Symbol E1.** Přístroj nelze likvidovat jako komunální odpad, avšak při koupi nového přístroje lze starý přístroj vrátit prodejci. Elektrické a elektronické díly přístroje se nesmí znovu použít k jiným účelům, než k jakým byly určeny, protože obsahují látky, které představují zdravotní riziko.

 **Symbol E3.** Označuje, že přístroj je určen k domácímu použití.



**CE Symbol CE.** Udává, že přístroj je v souladu s příslušnými směrnici EU.



**Tento produkt se řadí do I. třídy ochrany.** To znamená, že je vybaven uzemňovací svorkou (pouze pokud je tento symbol na přístroji umístěn).





### 3 BEZPEČNOSTNÍ POKYNY/OSTATNÍ RIZIKA

#### 3.1 BEZPEČNOSTNÍ OPATŘENÍ: ZAKÁZANÉ ČINNOSTI

- 3.1.1 Nebezpečí úrazu! NEDOVOLTE**, aby tento přístroj používaly děti, osoby s omezenými fyzickými, smyslovými nebo mentálními schopnostmi ani osoby, které nemají potřebné zkušenosti a znalosti. Děti nesmějí tento přístroj používat jako hračku. Úkony čištění a uživatelské údržby nesmějí provádět děti.
- 3.1.2 Nebezpečí výbuchu nebo otravy!** Přístroj nikdy nepoužívejte spolu s hořlavými, toxickými nebo agresivními kapalinami ani s kapalinami, jejichž používání je neslučitelné s řádným způsobem použití.
- 3.1.3 Nebezpečí úrazu!** Vodním paprskem nemiřte na osoby ani zvířata.
- 3.1.4 Nebezpečí úrazu elektrickým proudem!** Vodním paprskem nemiřte na samotný přístroj, elektrické části ani jiná elektrická zařízení.
- 3.1.5 Nebezpečí zkratu!** Přístroj nepoužívejte venku za deště. Netýká se ponorných čerpadel, která lze používat i za deště, je však důležité zajistit, aby byla místa připojení zástrčky (A12) a případných prodlužovacích kabelů chráněna proti stříkající vodě a zaplavení.
- 3.1.6 Nebezpečí úrazu!** Nedovolte, aby tento přístroj používaly děti, osoby s omezenými fyzickými, smyslovými nebo mentálními schopnostmi a neoprávněné osoby.
- 3.1.7 Nebezpečí úrazu elektrickým proudem!** Zástrčky (A12) ani zásuvky se nedotýkejte mokřými rukama.
- 3.1.8 Nebezpečí úrazu elektrickým proudem a zkratu!** Je-li elektrický kabel (A8) poškozený, musí být vyměněn výrobcem, autorizovaným servisním střediskem nebo obdobně kvalifikovanou osobou, abyste se vyvarovali veškerého nebezpečí.
- 3.1.9 Nebezpečí výbuchu!** Přístroj nepoužívejte, pokud má poškozenou sací či výtlačnou hadici.
- 3.1.10 Nebezpečí úrazu!** Přístroj umístěte do stabilní polohy. Používáte-li přístroj v blízkosti bazénů, zahradních jezírek nebo jiných venkovních vodních ploch, dodržujte vzdálenost alespoň 2 m od břehu a chraňte jej před pádem do vody nebo zaplavením. Netýká se ponorných čerpadel, která jsou k ponoření do vody určena.
- 3.1.11 Nebezpečí úrazu!** Zkontrolujte, zda je na přístroji štítek s technickými specifikacemi. Pokud chybí, obraťte se na prodejce. Přístroje bez štítku s údaji se nesmějí používat, protože je nelze identifikovat a mohou být potenciálně nebezpečné.
- 3.1.12 Nebezpečí výbuchu!** Je zakázáno seřizovat regulační ventily, bezpečnostní ventily a jiná bezpečnostní zařízení či zasahovat do jejich nastavení.



- 3.1.13 Nebezpečí opaření!** V případě závady tlakového spínače nebo selhání přívodu vody se může zbytková voda v těle čerpadla (A4) přehřát a při jejím vypouštění může dojít k opaření.
- 3.1.14 Nebezpečí úrazu!** Existuje-li nebezpečí zanesení, nepoužívejte přístroj bez dozoru.
- 3.1.15 Nebezpečí zkratu!** Při přesunu přístroje netahejte za zástrčku (A12), elektrický kabel (A8) ani jiné spojovací součástky, ale použijte držadlo (A4b).
- 3.1.16 Nebezpečí výbuchu!** Zajistěte, aby přes sací či výtlačnou hadici nepřejížděla vozidla. Přístroj netahejte ani nepřesouvejte za sací nebo výtlačnou hadici.
- 3.1.17 Nebezpečí úrazu!** Přístroj nepoužívejte, pokud se v čerpané kapalině nacházejí osoby nebo zvířata nebo pokud s ní mohou přijít do styku.

## 3.2 BEZPEČNOSTNÍ OPATŘENÍ: POVINNÉ ČINNOSTI

- 3.2.1 Nebezpečí zkratu!** Všechny elektrické vodiče musí být chráněny před stříkající vodou.
- 3.2.2 Nebezpečí úrazu elektrickým proudem!** Přístroj připojujte výhradně ke zdrojům elektrické energie vyhovujícím příslušným normám (IEC 603641-1). Přístroj může během spouštění způsobit interference v elektrické soustavě. Přístroj zapojte výhradně do zásuvek vybavených proudovým chráničem s hodnotou 30 mA nebo nižší. Používejte pouze elektrické prodlužovací kabely, které vyhovují příslušným předpisům, byly schváleny pro venkovní použití a mají minimálně stejný průměr jako elektrický kabel přístroje. Elektrické kabely navinuté na cívky je třeba zcela rozvinout.
- 3.2.3 Nebezpečí!** Přístroj nikdy nesmí být v provozu nasucho – před spuštěním vždy naplňte tělo čerpadla (A4) vodou. I krátký provoz bez vody může způsobit poškození.
- 3.2.4 Nebezpečí náhodného zapnutí!** Než začnete na přístroji provádět jakoukoli údržbu, vždy nejdříve vypojte zástrčku (A12) ze zásuvky.
- 3.2.5 Nebezpečí!** V zájmu zajištění bezpečnosti přístroje nesmí maximální teplota čerpané kapaliny překročit 35 °C. Okolní teplota nesmí klesnout pod +5 °C.
- 3.2.6 Nebezpečí!** Přístroj není určen k čerpání pitné vody ani vody určené ke konzumaci lidmi. Čerpaná voda může být kontaminována únikem maziva.
- 3.2.7 Nebezpečí úrazu!** Údržbu nebo opravy přístroje či jeho elektrických součástí smí provádět pouze kvalifikovaný personál.
- 3.2.8 Nebezpečí úrazu!** Před odpojením hadice od přístroje uvolněte zbytkový tlak tím, že přístroj odpojte od přívodu napájení a otevřete ventil na výstupu.
- 3.2.9 Nebezpečí úrazu!** Před použitím a v pravidelných intervalech prohlížejte příslušenství a kontrolujte, zda součásti přístroje nenesou známky závady nebo opotřebení.



## 4 VŠEOBECNÉ INFORMACE

### 4.1 Používání návodu

Tento návod tvoří nedílnou součást přístroje, proto si jej uložte pro budoucí použití. Před instalováním/použitím přístroje si návod pečlivě přečtete. Při prodeji musí prodávající předat tento návod novému vlastníkovi spolu s přístrojem. Zajistěte, aby každý uživatel měl před spuštěním přístroje k návodu přístup a mohl se seznámit s bezpečnostními a provozními pokyny.

### 4.2 Dodání

Přístroj je dodáván v kartonové krabici.

**Dodané balení je vyobrazeno na obr. 1.**

#### 4.2.1 Dokumentace dodávaná spolu s přístrojem

- D1 Návod k použití a údržbě
- D2 Bezpečnostní pokyny
- D3 Záruční podmínky

### 4.3 Likvidace obalu

Obalový materiál neznečišťuje životní prostředí, avšak přesto musí být recyklován a zlikvidován v souladu s příslušnou legislativou platnou v zemi, kde se bude přístroj používat.

## 5 TECHNICKÉ INFORMACE

### 5.1 Předpokládané použití

Přístroj je určen k čerpání čisté vody ze studní nebo nádrží na dešťovou vodu pro použití na zahradě nebo v systémech přívodu užitkové vody do domácnosti. Chemicky agresivní nebo abrazivní látky v čerpané kapalině vedou k poškození čerpadla.

Vzhledem k jeho kompaktní konstrukci lze přístroj používat ve studnách s průměrem od 110 mm, je-li ve studni zaručen dostatečný přítok vody, která slouží k chlazení přístroje a brání v jeho provozu nasucho.

Minimální povolená průtoková rychlost činí 80 l/h (1,3 l/min). Tyto přístroje nejsou vhodné pro systémy kapénkové závlahy, jelikož je v nich příliš nízká průtoková rychlost a čerpaná kapalina nedokáže přístroj dostatečně ochlazovat.

Přístroj vyhovuje evropské normě EN 60335-2-41.

### 5.2 Nesprávné použití

Přístroj nesmějí používat nekalifikované osoby ani osoby, které si nepřečetly a nepochopily pokyny v tomto návodu.

Je zakázáno plnit přístroj hořlavými, výbušnými, toxickými či chemicky agresivními kapalinami.

Přístroj se nesmí používat v potenciálně hořlavém nebo výbušném prostředí.

Je zakázáno přístroj jakkoli upravovat. Jakékoli úpravy provedené na přístroji povedou ke zneplatnění záruky a zprostí výrobce veškeré občanskoprávní i trestní odpovědnosti.

Brusné a lešticí prostředky i jiné agresivní látky přístroj poškozuji. Tyto přístroje nejsou vhodné k čerpání kapalin obsahujících písek, bahno nebo jíl. Tyto přístroje jsou vhodné k čerpání užitkové vody, avšak nikoli pitné vody!

Tyto přístroje se nesmějí používat k čerpání výkalů.

Přístroje nejsou vhodné k použití jako fontánová čerpadla, filtrační čerpadla k zahradním jezírkům ani k nepřetržitému provozu (např. k nepřetržité recyklaci vody ve filtračních systémech bazénů nebo k průmyslovému použití).

Přístroj nespouštějte nasucho ani nečerpajte kapalinu, je-li některý ventil zavřený!

### 5.3 Hlavní součásti (obr. 1)

- A1 Sací koš
- A2 Přípojka výtlaku se závitem
- A4 Tělo čerpadla
- A5 Kroužek na provléknutí lana
- A8 Elektrický kabel
- A12 Zástrčka

## 6 MONTÁŽ

 **Varování – nebezpečí!**

Při instalaci a montáži musí být přístroj odpojen od elektrické sítě (obr. 3).

 **Varování – nebezpečí!**

Před použitím vždy proveďte vizuální kontrolu přístroje, zejména případného poškození zástrčky (A12) a elektrického kabelu (A8). Poškozený přístroj se nesmí používat. V případě poškození musí přístroj prohlédnout servisní středisko nebo autorizovaný elektrikář.

 **Varování – nebezpečí!**

Dojde-li k přerušení elektrického kabelu (A8), dochází ke zneplatnění záruky a při opravě je třeba nainstalovat originální náhradní elektrický kabel (A8), a to na náklady zákazníka (i v případě opravy v záruční lhůtě). Je-li nutné elektrický kabel (A8) prodloužit, použijte výhradně prodlužovací kabely s minimálně stejným průměrem, jako má originální elektrický kabel (A8). Přístroj nikdy nezvedejte a zástrčku (A12) nikdy nevytahujte ze zásuvky za elektrický kabel (A8).

### 6.1 Připojení výtláčné hadice

Do přípojky výtlaku (A2) zapojte hadici s vnitřním průměrem minimálně 25 mm a opatřenou závitem. Ideální je hadice s průměrem 32 mm. Hadice s menšími průměry výrazně snižují průtokovou rychlost přístroje. K zajištění vzduchotěsného připojení použijte teflonovou izolační pásku (12–15 vrstev) (obr. 4).

Vřele doporučujeme použít výtláčnou hadici se zpětnou klapkou, která zabrání zpětnému toku vody po vypnutí přístroje.

V zájmu jednoduššího čištění a údržby je dobré nainstalovat ve vhodném bodě uzavírací ventil pro rychlé odpojení hadice.

### 6.2 Odvzdušnění přístroje

Je-li přístroj ponořen dostatečně hluboko v kapalině, odvzdušní se automaticky.

Po spuštění přístroje se ujistěte, že je otevřená výtláčná hadice (například není uzavřena pomocí kohoutku), aby mohl unikat zbytkový vzduch.

### 6.3 Poznámky k místu instalace

Přístroj je určen k instalaci do studny o průměru nejméně 10 cm a s maximální ponornou hloubkou 16 m (obr. 5).

Před instalací přístroje je třeba provléknout kroužek (A5) lano, pomocí kterého se přístroj snadno spustí na místo a poté zase vytáhně (obr. 6).

Je-li to možné, přístroj by měl být v čerpané kapalině zavěšen v dostatečné vzdálenosti ode dna, aby se zabránilo nasávání pevných částic nevhodné velikosti, které by mohly zanést sací koš (A1) nebo způsobit zaseknutí rotoru (obr. 6).

Přístroj je ochlazován vodou, kterou čerpá, a vodou, v níž je ponořen. Dbejte na to, aby přístroj byl zcela ponořen v čerpané kapalině, a bylo tak zajištěno jeho chlazení.

## 6.4 Bezpečnostní prvky

Jelikož přístroj není vybaven vypínačem, měl by se zapojovat do elektrické zásuvky vybavené doplňkovým vypínačem.

Během instalace a používání mějte na paměti, že únik vody může způsobit škody.



### Varování – nebezpečí! Provoz nasucho

Bude-li přístroj déle než 5 minut v provozu se zavřeným bodem sání, může dojít k jeho poškození v důsledku přehřátí. Vyskytne-li se v toku vody překážka, přístroj vypne.

Provoz nasucho může přístroj nevratně poškodit, proto přístroj nikdy nenechávejte pracovat nasucho déle než 10 sekund.

## 10 ULOŽENÍ

Přístroj je třeba chránit před mrazem a v případě teploty +5 °C nebo nižší je nutné přístroj odinstalovat a uložit na suché místo chráněné před mrazem.

## 7 NASTAVENÍ

### 7.1 Předběžné nastavení

Po připojení výtlačné hadice je přístroj připraven k použití. Mějte na paměti, že nepoužijete-li zásuvku s vypínačem, přístroj se spustí ihned po zapojení zástrčky (A12) do zásuvky.

## 8 SPUŠTĚNÍ



### Varování – nebezpečí!

Při instalaci a montáži musí být přístroj odpojen od elektrické sítě (obr. 3).

#### 8.1 Spuštění

Po připojení přístroje podle popisu v bodě 6 a po vyhovění všem bezpečnostním pokynům lze zapojit zástrčku (A12) do zásuvky.

#### 8.2 Rozběh přístroje

Přístroj saje vodu skrze sací koš (A1) ve své základně a přepravuje ji hadicí připojené k přípojece výtlačku (A2).

Dbejte na to, aby byl přístroj během provozu neustále ponořen ve vodě a nepracoval nasucho. Když jsou uzavřeny ventily na výstupu, vypněte přístroj pomocí vypínače nebo vytáhněte zástrčku (A12).

#### 8.3 Technické informace

Uvedené hodnoty průtokové rychlosti přístroje představují maximální hodnoty, které se při překročení doporučené výtlačné výšky a při použití externích součástí (např. výtlačné hadice, trubkových kolen, škrťacích ventilů atd.) snižují. To je třeba brát v úvahu při výběru čerpadla. Skutečná průtoková rychlost v konkrétních instalačních podmínkách je uvedena v grafu průtokové rychlosti (obr. 7).

## 9 ÚDRŽBA



### Varování – nebezpečí!

Před prováděním jakékoli údržby nebo při odstraňování poruch vypojte elektrický kabel (A8) ze zásuvky. Poté lze provádět veškeré úkony spojené s údržbou a čištěním.

#### 9.1 Čištění

Přístroj a všechny externí součásti po každém použití opláchněte čistou vodou. Tvrdé usazeniny odstraňte proudem vody. Nečistoty a jíl v těle čerpadla (A4) způsobují zaseknutí rotoru, což může při opětovném spuštění čerpadla vést k závadě.

Pokud tento krok vynecháte, můžete přístroj ponořit na několik dní do vody o teplotě do 35 °C, aby se nečistoty rozpustily.

## 11 ODSTRAŇOVÁNÍ PORUCH

Problémy	Možné příčiny	Nápravné kroky
Přístroj nečerpá vodu, protože neběží motor.	1. Příliš nízké napětí v síti.	1. Zkontrolujte, zda je v síti napětí a zda je zástrčka (A12) řádně zasunuta v zásuvce.
	2. Zástrčka (A12) není správně zasunuta v zásuvce.	2. Zástrčku správně zasuněte (A12) do zásuvky.
	3. Sepnul jistič zbytkového proudu.	3. Proveďte reset jističe zbytkového proudu. Pokud jistič znovu sepne, poraďte se s elektrikářem.
	4. Rotor se zasekl.	4. Uvolněte možné překážky v rotoru.
	5. Poškozený motor nebo kondenzátor.	5. Obratle se na prodejce.
Přístroj nečerpá vodu, přestože motor běží.	1. Je zanesený sací koš (A1).	1. Vyčistěte sací koš (A1).
	2. Zasekla se zpětná klapka (je-li nainstalována).	2. Klapku vyčistěte nebo vyměňte (je-li nainstalována).
	3. V těle čerpadla (A4) je vzduchová bublina.	3. Přístroj pod vodou nakloňte, aby z těla čerpadla (A4) mohl unikat vzduch.
Přístroj vytlačuje pouze malé množství vody.	1. Sací koš (A1) je částečně zanesený.	1. Vyčistěte sací koš (A1).
	2. Hadice je ucpaná.	2. Z hadice odstraňte překážku.
	3. Výtlačná hadice je příliš malá.	3. Používejte hadice alespoň o průměru $\varnothing$ 25 mm.
	4. Bod výtlačku vody se nachází příliš vysoko vzhledem k přístroji.	4. Mějte na paměti, že příliš velká výtlačná výška snižuje průtokovou rychlost.
Nestejnoměrný provoz.	1. Volnému otáčení rotoru brání pevné překážky.	1. Odstraňte nečistoty!
	2. Kapalina je příliš horká.	2. Maximální teplota čerpané kapaliny nesmí překročit 35 °C.
	3. Elektrické napětí je mimo oblast tolerance.	3. Připojte přístroj k elektrickému systému, který vyhovuje požadavkům uvedeným na štítku s údaji.
	4. Závada motoru.	4. Obratle se na prodejce.
	5. Hladina vody ve studni je příliš nízká nebo do studny dostatečně rychle nepřitéká voda.	5. Zkontrolujte hladinu vody ve studni.
Přístroj je vypínán termostatem.	1. Motor je přetížen v důsledku tření částic nečistot na rotoru.	1. Vyčistěte tělo čerpadla (A4) tak, že do přípojky výtlačku (A2) namíříte proud vody. Poté nechte termostat asi 1 hodinu chladnout. V případě potřeby nechte přístroj zkontrolovat v servisním středisku.
	2. Ve studni není dostatek vody na chlazení přístroje.	2. Zkontrolujte hladinu vody ve studni. Snižte průtokovou rychlost přístroje pomocí připojených ventilů. Varování: Snižování průtokové rychlosti o více než 50 % povede k poškození přístroje.
Přístroj čerpá vodu obsahující písek.	1. Voda ve studni není čistá.	1. Prohlédněte studnu a nainstalujte do ní lapač písku.
	2. Přístroj se nachází příliš blízko u dna studny.	2. Zvedněte přístroj dále ode dna studny.

CS

## ZÁRUKA

Záruky týkající se přístrojů popsaných v tomto návodu jsou podmíněny dodržováním všech obsažených doporučení, zejména těch, která se týkají použití, instalace a provozu přístroje.

Poskytujeme záruku v délce 24 měsíců (12 měsíců při prodeji firmám) od data koupě popsaného výrobku, která se vztahuje na vady materiálu nebo zpracování v souladu s aktuálně platnými zákony. Ke každé žádosti o servis v záruční lhůtě je třeba přiložit originál dokladu o koupi.

Záruka nekryje náklady na demontáž a instalaci příslušného přístroje v místě používání, náklady na dopravu servisních techniků na místo použití a z něj ani přepravní náklady.

Záruka se nevztahuje na reklamace v důsledku nesprávné instalace nebo provozu, nevhodných podmínek použití, nedbalosti, komerčního využití nebo nevhodných pokusů o opravu a nevneseme za ně žádnou odpovědnost; záruka se rovněž nevztahuje na běžné opotřebení.

Výsledné náklady, zejména náklady na prohlídku a dopravu, budou naúčtovány odesílateli nebo provozovateli přístroje. To platí také v případě, že dojde k odeslání žádosti o uplatnění záruky, avšak zjistí se, že přístroj funguje normálně a bez závad nebo že daný problém není způsoben vadami materiálu či zpracováním.

Před vrácením uživateli prochází každý výrobek důkladnou technickou prohlídkou. Opravy v záruční lhůtě smejí provádět pouze naše servisní střediska nebo autorizované opravny. Pokusy o opravu zákazníkem nebo neoprávněnou třetí stranou v záruční lhůtě budou mít za následek ztrátu veškerých nároků na uplatnění záruky.

Odříznutí zástrčky nebo zkrácení elektrického kabelu bude mít za následek ztrátu veškerých nároků na uplatnění záruky.

Práce, které provedeme v záruční lhůtě, neprodlužují dobu platnosti záruky ani nezakládají novou záruční lhůtu na vyměněné či opravené díly. Veškeré další nároky, včetně práva na slevy, změny nebo kompenzaci, a náhrady následných škod jsou vyloučeny.

V případě závady se obraťte na prodejnu, v níž jste výrobek zakoupili, a předložte doklad o koupi.

Technické údaje	Jednotka	SXUP1000XWE
Napětí	V/Hz	230 V ~ 50 Hz
Výkon	W	1000
Max. výtlačná výška ( $H_{max}$ )	m	55
Max. průtoková rychlost ( $Q_{max}$ )	l/h	5200
Max. teplota vody ( $T_{max}$ )	°C	35
Max. ponomá hloubka	m	16
Hladina zbytkové vody	mm	70
Max. velikost částic	Ø mm	0
Třída ochrany	-	⊕
Izolace motoru	-	Třída B
Ochrana motoru	-	IPX8
Čistá hmotnost	kg	11.50
Hrubá hmotnost	kg	12.3
Průměr přípojek	mm	31.75
Délka kabelu	m	20

**Možnost technických změn vyhrazena!**

## 1 SIKKERHEDSREGLER

1.1 Dette produkt er fremstillet af en af Europas førende producenter af pumper til brug i private hjem og havepumper. Vores apparater er ikke egnet til den typiske belastning i forbindelse med kommerciel eller industriel brug samt til konstant drift. Den optimale brug af apparatet forudsætter kendskab til og overholdelse af anvisningerne i denne brugsanvisning. Iværksæt alle nødvendige foranstaltninger, så brugeren og personer i nærheden beskyttes i forbindelse med tilslutning, brug og vedligeholdelse af apparatet. Læs og overhold sikkerhedsforskrifterne omhyggeligt. Manglende overholdelse kan udgøre en fare for helbredet og sikkerheden eller medføre økonomiske tab. Producenten kan ikke gøres ansvarlig for eventuelle skader, som skyldes forkert eller forsømmelig brug.

## 2 SIKKERHEDSSKILTE/ INFORMATIONSSKILTE

2.1 Overhold oplysningerne på apparatets skilte. Kontrollér, at skiltene er monterede og læselige. I modsat fald skal nye skilte monteres i samme position.

 **Advarsel – fare**

 **Læs disse instruktioner omhyggeligt inden brug.**

 **Ikon E1.** Forbyder bortskaffelse af apparatet sammen med almindeligt husholdningsaffald. Det kan indleveres til forhandleren i forbindelse med køb af et nyt apparat. Apparatets elektriske og elektroniske dele må ikke genbruges til ikke tilladte formål, idet de indeholder sundhedsskadelige stoffer.

 **Ikon E3.** Apparatet er beregnet til brug i private hjem.



**CE CE-mærke.** Apparatet opfylder kravene i de gældende EU-direktiver.

 **Dette produkt er i isoleringsklasse I.** Dette indebærer, at apparatet er udstyret med en jordfejlsløder (kun hvis dette symbol findes på apparatet).

DA





### 3 SIKKERHEDSFORSKRIFTER/RESTERENDE RISICI

#### 3.1 FORSKRIFTER: FORBUD

- 3.1.1 Fare for skade!** Apparatet må IKKE betjenes af børn eller personer med nedsatte fysiske, sansemæssige eller mentale evner, eller med ringe erfaring og/eller kendskab at benytte apparatet. Børn må ikke benytte apparatet som legetøj. Rengøring og vedligeholdelse, som skal udføres af brugeren, må ikke overlades til børn.
- 3.1.2 Fare for eksplosion eller forgiftning!** Benyt under ingen omstændigheder apparatet sammen med brandfarlige, giftige eller aggressive væsker eller med væsker, som kan øve negativ indflydelse på apparatets funktion.
- 3.1.3 Fare for skade!** Ret ikke vandstrålen mod personer eller dyr.
- 3.1.4 Fare for elektrisk stød!** Ret ikke vandstrålen mod apparatet, elektriske dele eller andet elektrisk udstyr.
- 3.1.5 Fare for kortslutning!** Benyt ikke apparatet udendørs i regnvejr. Det gælder ikke for dykpumper, som også kan benyttes i regnvejr. Det er dog nødvendigt at sikre, at stikket (A12) og eventuelle forlængerledninger til apparatet er tilsluttet således, at de er beskyttet mod vandstænk og oversvømmelser.
- 3.1.6 Fare for skade!** Tillad ikke børn eller personer med nedsatte fysiske, sansemæssige eller mentale evner, eller personer uden tilladelse at benytte apparatet.
- 3.1.7 Fare for elektrisk stød!** Berør ikke stikket (A12) eller stikkontakten med våde hænder.
- 3.1.8 Fare for elektrisk stød og kortslutning!** Hvis ledningen (A8) er beskadiget, skal den udskiftes af producenten, af et autoriseret servicecenter eller af personer med tilsvarende kvalifikationer for at undgå enhver risiko.
- 3.1.9 Eksplosionsfare!** Benyt ikke apparatet, hvis suge- eller forsyningsslangen er beskadiget.
- 3.1.10 Fare for skade!** Anbring apparatet stabilt. Hvis apparatet skal benyttes i nærheden af svømmebassiner, havebassiner eller andre åbne vandbassiner, skal der være en min. afstand på 2 m, og apparatet skal beskyttes mod at falde ned i vandet eller oversvømmelser. Dette gælder ikke for dykpumper, idet disse kan benyttes nedsænket i vandet.
- 3.1.11 Fare for skade!** Kontrollér, at apparatet er udstyret med dataplade, hvor de tekniske specifikationer er oplyst. Kontakt forhandleren, hvis datapladen mangler. Apparater uden dataplade må ikke benyttes, idet de er anonyme og kan udgøre en fare.
- 3.1.12 Eksplosionsfare!** Det er ikke tilladt at foretage ændringer i styreventilerne, sikkerhedsventilerne eller andre sikkerhedsanordninger eller at ændre deres justeringer.



- 3.1.13 Fare pga. varmt vand!** Hvis trykafbryderen er defekt eller vandforsyningen er afbrudt, kan vandet i pumpehuset (A4) overophedes og medføre skader i tilfælde af udslip.
- 3.1.14 Fare for skade!** Benyt ikke apparatet uden opsyn, hvis der er fare for, at fremmedlegemer kan tilstoppe det.
- 3.1.15 Fare for kortslutning!** Transportér ikke apparatet ved at trække i stikket (A12), ledningen (A8) eller andre tilslutningselementer. Benyt håndtaget (A4 b).
- 3.1.16 Eksplosionsfare!** Undgå, at køretøjer passerer hen over suge- eller forsyningsslangen. Træk og transportér ikke apparatet ved hjælp af suge- eller forsyningsslangen.
- 3.1.17 Fare for skade!** Benyt ikke apparatet, når personer eller dyr opholder sig i den pumpede væske eller kan komme i kontakt med den.

## 3.2 FORSKRIFTER: PÅBUD

- 3.2.1 Fare for kortslutning!** Alle strømførende dele skal beskyttes mod vandstænk.
- 3.2.2 Fare for elektrisk stød!** Slut udelukkende apparatet til en passende strømkilde, som opfylder kravene i de gældende standarder (IEC 60364-1). I forbindelse med start kan apparatet skabe forstyrrelser i netværket. Slut kun apparatet til en stikkontakt med jordfejlsafbryder med nominel reststrøm på maks. 30 mA. Benyt udelukkende forlængerledninger, som opfylder kravene i de gældende standarder, som er godkendt til udendørs brug og med et tværsnit, som min. svarer til tværsnittet for apparatets forsyningsledning. Ledninger, der er rullet omkring kabeltromler, skal udrulles fuldstændigt.
- 3.2.3 Fare!** Apparatet må aldrig fungere uden vand. Fyld altid pumpehuset (A4) med vand, inden apparatet tændes. Selv kortvarig drift uden vand kan medføre skader.
- 3.2.4 Fare for utilsigtet tænding!** Træk stikket (A12) ud af stikkontakten inden udførelse af indgreb i apparatet.
- 3.2.5 Fare!** For at garantere apparatets sikkerhed må temperaturen i den pumpede væske ikke være højere end 35 °C. Omgivelsestemperaturen må ikke falde til under +5 °C.
- 3.2.6 Fare!** Apparatet er ikke beregnet til transport af drikkevand eller vand til mennesker. Vand, som transporteres af apparatet, kan kontamineres af lækager af smøremiddel.
- 3.2.7 Fare for skade!** Vedligeholdelse og/eller reparation af apparatet eller komponenterne må kun udføres af specialuddannet personale.
- 3.2.8 Fare for skade!** Udlign det resterende tryk, inden slangen kobles fra apparatet. Kobl i denne forbindelse strømmen fra apparatet, og åbn en bruger.
- 3.2.9 Fare for skade!** Kontrollér tilbehøret inden brug og med jævne mellemrum. Kontrollér endvidere, at apparatets komponenter ikke viser tegn på beskadigelse og/eller slitage.



## 4 GENERELLE OPLYSNINGER

### 4.1 Brug af brugsanvisningen

Denne brugsanvisning udgør en vigtig del af apparatet og skal opbevares til senere brug. Læs brugsanvisningen omhyggeligt inden installation og brug. Ved et eventuelt salg af apparatet skal brugsanvisningen også udleveres. Sørg for, at alle brugere har et eksemplar af brugsanvisningen inden start af apparatet og kan indhente oplysninger om sikkerhed og brug.

### 4.2 Levering

Apparatet leveres i en papemballage.

Leveringens forskellige dele er vist i fig. 1.

#### 4.2.1 Medfølgende informationsmateriale

- D1 Brugs- og vedligeholdelsesanvisning
- D2 Sikkerhedsregler
- D3 Garanti

### 4.3 Bortskaffelse af emballage

Emballagen er miljøvenlig og bør genbruges eller bortskaffes i henhold til lokale regler herom.

## 5 TEKNISKE OPLYSNINGER

### 5.1 Tilsigtet anvendelse

Apparatet er beregnet til transport af rent vand fra brønde eller regnvandsbassiner til vanding af haver eller vandforsyning i private hjem. Kemisk aggressive eller mekanisk aggressive substanser i den pumpede væske ødelægger apparatet.

Takket være apparatets kompakte størrelse kan det benyttes i brønde med en min. diameter på 110 mm, forudsat at det sikres, at der strømmer tilstrækkeligt med vand gennem brønden til at afkøle apparatet og undgå funktion uden vand.

Strømmen pr. time skal være min. 80 L/time (1,3 L/min). Apparaterne er ikke egnet til dråbevanding, idet vandstrømmen er yderst begrænset, og den pumpede væske kan derfor ikke sikre afkøling af apparatet. Apparatet opfylder kravene i europæisk standard EN 60335-2-41.

### 5.2 Ikke tilladt brug

Apparatet må ikke anvendes af ukvalificerede personer eller personer, som ikke har læst og forstået oplysningerne i brugsanvisningen.

Det er forbudt at forsyne apparatet med brandfarlige, eksplosive, giftige eller kemisk aggressive væsker.

Det er forbudt at benytte apparatet i omgivelser med brand- og eksplosionsfare.

Det er forbudt at ændre apparatet. Eventuelle ændringer medfører bortfald af garantien og fritager producenten for civil- og strafferetligt ansvar.

Slibende substanser eller andre substanser, som angriber materialerne, ødelægger apparatet. Disse apparater er ikke egnet til brug i pumpede væsker, som indeholder sand, pløre eller ler med slibende artikler. Disse apparater er egnet til transport af sanitetsvand, men de er ikke egnet til transport af drikkevand!

Disse apparater må ikke benyttes til transport af fækalieholdigt spildevand.

Apparaterne er ikke egnet til brug som pumper til springvand, pumper til filtrering i havebassiner eller til konstant drift (eksempelvis konstant recirkulation i anlæg til filtrering af svømmebassiner eller industriel brug).

Undgå at benytte apparatet uden vand eller at transportere væsker, når en ventil er lukket!

### 5.3 Hoveddele (fig. 1)

- A1 Sugerist
- A2 Forsyningskobling med gevind
- A4 Pumpehus
- A5 Snørehul til wire
- A8 Ledning
- A12 Stik

## 6 INSTALLATION

### Advarsel – fare!

Apparatet skal være koblet fra strømmen i forbindelse med installation og montering (fig. 3).

### Advarsel – fare!

Kontroller altid apparatet inden brug for at undersøge, om apparatet og særligt stikket (A12) og ledningen (A8) er beskadiget. Hvis apparatet er beskadiget, må det ikke benyttes. Lad servicecenteret eller en autoriseret elektriker kontrollere apparatet.

### Advarsel – fare!

Overskæring af ledningen (A8) medfører bortfald af garantien og installation mod betaling af en original ledning (A8) i forbindelse med reparation (også selv om reparationen er dækket af garantien). Hvis ledningen (A8) skal forlænges, må der kun benyttes en forlængerledning med et tværsnit, som min. svarer til tværsnittet for den originale ledning (A8). Løft aldrig apparatet og træk ikke stikket (A12) ud af stikkontakten ved hjælp af ledningen (A8).

### 6.1 Montering af forsyningslange

Slut en slange med en indvendig diameter på min. 25 mm (1") med gevindkobling til forsyningskoblingen (A2). Det anbefales at benytte en slange med en diameter på 32 mm (1-1/4"). Mindre diameetre på slangene medfører en drastisk reduktion af apparatets kapacitet. For at sikre en tæt tilslutning benyttes Teflon tape (12–15 lag) (fig. 4). Det anbefales stærkt at benytte en forsyningslange med kontraventil ved bunden for at hindre tilbagestrømning af vand, når apparatet slukkes.

Installationen af en hurtiglukning for adskillelse af slangen på et passende sted forenkler rengøringen og vedligeholdelsen.

### 6.2 Udluftning af apparat

Apparatet udluftes automatisk, hvis det er nedsænket til en passende dybde i væsken.

Efter start af apparatet skal det kontrolleres, at forsyningsslangen står åben (ikke lukket af haner eksemplvis) for at muliggøre udluftningen.

### 6.3 Bemærkning vedrørende installationsstedet

Apparatet er projekteret til anbringelse i en brønd med en min. diameter på 10 cm og en nedsænkingsdybde på maks. 16 m (fig. 5). Inden anbringelse af apparatet er det nødvendigt at fastgøre en nødwire til snørehullet (A5), så apparatet kan nedsænkes/hejses op på passende måde (fig. 6).

Apparatet skal så vidt muligt hænge i den pumpede væske i en passende afstand fra bunden for at undgå ind sugning af store faste partikler og heraf følgende mulig tilstopning af sugeristen (A1) eller blokering af pumpehullet (fig. 6).

Apparatet afkøles af det vand, som det transporterer, og af det vand, som apparatet er nedsænket i. Kontrollér, at apparatet er nedsænket fuldstændigt i den pumpede væske for at sikre afkøling af apparatet.

DA

## 6.4 Sikkerhedsforanstaltninger

Eftersom apparatet ikke er udstyret med ON/OFF afbryder, anbefales det at slutte det til en stikkontakt, som kan aktiveres ved hjælp af en ekstra ON/OFF afbryder.

I forbindelse med alle installationer og former for brug skal der tages højde for, at eventuelle vandudslip kan medføre skader.



### Advarsel – fare! Funktion uden vand

Hvis apparatet fungerer mere end 5 minutter med lukket vandudtag, kan der opstå skader som følge af overophedning. Sluk apparatet, når den normale vandstrøm er afbrudt.

Funktionen uden vand ødelægger apparatet, og apparatet må aldrig køre uden vand i mere end 10 sekunder.

## 7 JUSTERINGER

### 7.1 Indledende justeringer

Efter tilslutning af forsyningsslangen er apparatet klart til brug. Bemærk, at såfremt der ikke benyttes en stikkontakt med ON/OFF afbryder, starter apparatet med det samme, når stikket (A12) sættes i stikkontakten.

## 8 BRUG



### Advarsel – fare!

Apparatet skal være koblet fra strømmen i forbindelse med installation og montering (fig. 3).

#### 8.1 Brug

Tilslut apparatet som beskrevet i afsnit 6, og tag højde for samtlige sikkerhedsinstruktioner. Herefter er det muligt at sætte stikket (A12) i stikkontakten.

#### 8.2 Indsugning af vand

Apparatet indsuger vand fra sugeristen (A1) på apparatets bund og transporterer det gennem den tilsluttede slange til forsyningskoblingen (A2).

Kontrollér, at apparatet hele tiden er nedsænket i vandet i forbindelse med drift, for at undgå funktion uden vand. Luk brugerne, og sluk herefter apparatet ved at frakoble ON/OFF afbryderen eller fjerne stikket (A12) fra stikkontakten.

#### 8.3 Tekniske oplysninger

Værdierne for apparatets kapacitet er angivet som maks. værdier, som reduceres, såfremt stighøjden overskrides, eller der bruges eksterne komponenter (eksempelvis forsyningslange, vinkelstykker, reducerstykker osv.). Vær opmærksom på dette i forbindelse med valg af apparatet. Den effektive kapacitet i de konkrete tilfælde fremgår af kapacitetsdiagrammet (fig. 7).

## 9 VEDLIGEHOLDELSE



### Advarsel – fare!

Kobl ledningen (A8) fra stikkontakten inden enhver form for vedligeholdelse og/eller fejlfinding. Herefter er det muligt at udføre alle former for vedligeholdelse og rengøring.

#### 9.1 Rengøring

Skyl apparatet og alle udvendige komponenter med rent vand hver gang efter brug. Fjern aflejringer med en vandstråle. Snavs og ler i pumpehuset (A4) medfører en blokering af pumpehjulet og efterfølgende funktionsfejl, når apparatet igen startes op.

Hvis man har glemt at udføre disse indgreb, kan apparatet nedsænkes flere dage i vand med en temperatur på maks. 35 °C for at opløse snavset.

#### 10 OPBEVARING

Apparaterne skal under alle omstændigheder beskyttes mod temperaturer under frysepunktet. I tilfælde af temperaturer på +5 °C eller lavere skal de afmonteres og opbevares på et tørt sted, som er beskyttet mod temperaturer under frysepunktet.

## 11 FEJLFINDING

Problem	Mulig årsag	Forslag
Apparatet transporterer ikke vand, fordi motoren ikke fungerer.	1. Netspændingen er utilstrækkelig.	1. Kontrollér, at der er netspænding, og at stikket (A12) er indsat fuldstændigt.
	2. Stikket (A12) er indsat forkert.	2. Sæt stikket (A12) i bund.
	3. Termomagnetisk jordfejlsafbryder udløst.	3. Aktivér den termomagnetiske jordfejlsafbryder. Kontakt en elektriker, hvis afbryderen igen udløses.
	4. Pumpehjulet er blokeret.	4. Frigør pumpehjulet fra mulige forhindringer.
	5. Beskadigelse af motoren eller kondensatoren.	5. Kontakt forhandleren.
Apparatet transporterer ikke vand, selv om motoren fungerer.	1. Sugeristen (A1) er tilstoppet.	1. Rengør sugeristen (A1).
	2. Kontraventilen er blokeret (afhængigt af model).	2. Rengør eller udskift ventilen (afhængigt af model).
	3. Luftbobler i pumpehuset (A4).	3. Hold apparatet skråt under vandet, så luften kan strømme ud af pumpehuset (A4).
Apparatet udsender kun en begrænset vandmængde.	1. Sugeristen (A1) er delvist snævset.	1. Rengør sugeristen (A1).
	2. Slangen er tilstoppet.	2. Fjern tilstopningen.
	3. Forsyningsslangen er for lille.	3. Benyt slanger med en min. diameter på 25 mm (1").
	4. Vandets udløbspunkt er for højt i forhold til apparatet.	4. Bemærk, at stighøjden er på bekostning af kapaciteten.
Uregelmæssig funktion.	1. Faste partikler blokerer pumpehullets frie rotation.	1. Fjern fremmedlegemene.
	2. Væsketemperaturen er for høj.	2. Maks. temperaturen i den transporterede væske må ikke overskride 35 °C.
	3. Spændingen overskrider toleranceværdien.	3. Slut apparatet til et elektrisk system, som opfylder kravene på datapladen.
	4. Motoren er defekt.	4. Kontakt forhandleren.
	5. Vandniveauet i brønden er for lavt og/eller vandet løber ikke tilstrækkeligt hurtigt.	5. Kontrollér vandniveauet i brønden.
Termostaten frakobler apparatet.	1. Motoren er overbelastet på grund af friktion mellem fremmedlegemer og pumpehjulet.	1. Rengør pumpehuset (A4) indvendigt gennem forsyningskoblingen (A2) med en vandstråle. Lad termostaten afkøle ca. 1 time. Lad eventuelt servicecenteret kontrollere apparatet.
	2. Vandmængden i brønden er for lille til afkøling af apparatet.	2. Kontrollér vandniveauet i brønden. Reducér apparatets kapacitet ved hjælp af de tilsluttede brugere. Advarsel: En reduktion af vandstrømmen på mere end 50 % beskadiger apparatet.
Apparatet transporterer vand, som indeholder sand.	1. Vandet i brønden er ikke rent.	1. Kontrollér brønden, og anbring et passende sandfilter i brønden.
	2. Apparatet er placeret for tæt på brøndens bund.	2. Løft apparatet fra brøndens bund.

DA

## GARANTI

Garantien vedrørende de apparater, som beskrives i denne brugsanvisning, forudsætter overholdelse af alle de oplysninger, som gives i brugsanvisningen, særligt oplysningerne vedrørende brug, installation og drift.

Vi yder en garanti på 24 måneder (12 måneder i tilfælde af professionel brug) for det beskrevne produkt. Garantien løber fra købsdatoen og dækker materiale- eller konstruktionsfejl i overensstemmelse med den gældende lovgivning. Det er kun muligt at påberåbe sig garantien efter fremvisning af den originale købskvittering.

Garantien dækker ikke udgifterne i forbindelse med demontering og montering af apparatet på driftsstedet, rejseudgifterne for personalet, som udfører reparationen, til og fra driftsstedet samt transportudgifterne.

Reklamationer, som skyldes forkert installation eller betjening, upassende driftsbetingelser, utilstrækkelig vedligeholdelse, kommerciel brug eller forsøg på uautoriserede reparationer, er i lighed med normal slitage ikke omfattet af garantien og producentens ansvar.

Udgifterne i forbindelse hermed (særligt udgifterne i forbindelse med kontrol og transport) skal afholdes af den, som fremsender og/eller har ansvaret for apparatet. Dette gælder specielt også i de tilfælde, hvor garantien påberåbes, men kontrollen viser, at apparatet fungerer uden problemer og ikke er behæftet med fejl, eller hvor fejlen ikke skyldes materiale- eller konstruktionsfejl.

Inden tilbagesendelsen gennemgår hvert produkt en nøje teknisk kontrol. Reparationer, som er omfattet af garantien, må kun udføres af vores servicecenter eller af et autoriseret værksted. Forsøg på reparationer udført af kunden eller af uautoriserede tredjemænd under garantiperioden medfører bortfald af garantien.

Afskæring af stikket og/eller afkortning af ledningen medfører bortfald af garantien.

Indgreb i garantiperioden udført af producenten forlænger ikke garantiperioden eller danner grundlag for en ny garantiperiode for de udskiftede eller reparerede dele. Garantien omfatter ikke de øvrige krav, særligt rabat, udskiftning eller skadeserstatning, men også skader af enhver art.

Kontakt i tilfælde af funktionsfejl stedet, hvor produktet er købt, og forevis kvitteringen.

Tekniske specifikationer	Måleenhed	SXUP1000XWE
Spænding	V/Hz	230 V ~ 50 Hz
Effekt	W	1000
Maks. stigeøjde ( $H_{max}$ )	m	55
Maks. kapacitet ( $Q_{max}$ )	L/t	5200
Maks. vandtemperatur ( $T_{max}$ )	°C	35
Maks. nedsænkingsdybde	m	16
Resterende vandniveau	mm	70
Maks. partikelstørrelse	Ø mm	0
Beskyttelsesklasse	-	⊕
Motorisolering	-	Klasse B
Motorbeskyttelse	-	IPX8
Nettovægt	kg	11.50
Bruttovægt	kg	12.3
Koblingernes diameter	mm	31.75
Ledningens længde	m	20

### Med forbehold for tekniske ændringer

## 1 SICHERHEITSANWEISUNGEN

1.1 Bei dem von Ihnen erworbenen Produkt handelt es sich um ein Gerät eines europaweit führenden Herstellers von Pumpen für Haus und Garten. Unsere Geräte sind nicht für die Beanspruchung im gewerblichen oder industriellen Einsatz und auch nicht für den Dauerbetrieb geeignet. Die optimale Nutzung des Gerätes setzt die Kenntnis und Befolgung der nachstehenden Hinweise voraus. Beim Anschließen, beim Gebrauch und bei der Wartung des Geräts sind alle gebührenden Vorsichtsmaßnahmen zu treffen, um die eigene Sicherheit und die Sicherheit der in unmittelbarer Nähe befindlichen Personen zu gewährleisten. Bitte lesen Sie die Sicherheitshinweise aufmerksam durch und beachten diese strikt, da andernfalls die Gefahr von Personen- oder Sachschäden besteht. Der Hersteller haftet nicht für Schäden, die durch fehlerhafte Bedienung oder durch nicht bestimmungsgemäßen Gebrauch verursacht wurden.

## 2 SICHERHEITS-AUFKLEBER / INFORMATIONSAUFKLEBER

2.1 Die am Gerät angebrachten Aufkleber unbedingt beachten. Sollten sich die Aufkleber gelöst haben oder unleserlich geworden sein, sind sie durch neue Aufkleber zu ersetzen, die an den ursprünglichen Stellen angebracht werden müssen.

 **Achtung - Gefahr**

 **Diese Bedienungsanleitung vor Gebrauch aufmerksam durchlesen.**

 **Symbol E1.** Verbietet die Entsorgung des Gerätes im Hausmüll; es kann beim Kauf eines neuen Geräts dem Händler zurück gegeben werden. Die elektrischen und elektronischen Komponenten des Geräts dürfen nicht zweckwidrig wiederverwendet werden, da sie gesundheitsschädliche Stoffe enthalten.

 **Symbol E3.** Weist darauf hin, dass das Gerät für den privaten Gebrauch bestimmt ist.



**CE Symbol CE.** Weist darauf hin, dass das Gerät mit den jeweils gültigen EU-Richtlinien übereinstimmt.

 **Dieses Gerät hat die Schutzklasse I.** Das heißt, dass es mit einem Schutzleiter versehen ist (nur wenn das entsprechende Zeichen am Gerät angebracht ist).

DE





### 3 SICHERHEITSVORSCHRIFTEN / RESTRISIKEN

#### 3.1 WARNHINWEISE: VERBOTE

- 3.1.1 Verletzungsgefahr!** Kinder, Personen mit eingeschränkten physischen, sensorischen oder geistigen Fähigkeiten und Personen, die nicht über die erforderliche Erfahrung oder die erforderlichen Kenntnisse verfügen, dürfen das Gerät NICHT verwenden. Kindern darf nicht erlaubt werden, das Gerät als Spielzeug zu verwenden. Die vom Anwender auszuführenden Reinigungs- und Wartungsarbeiten dürfen nicht von Kindern ausgeführt werden.
- 3.1.2 Explosions- oder Vergiftungsgefahr!** Gerät auf keinen Fall mit entzündbaren, giftigen, aggressiven oder mit solchen Flüssigkeiten einsetzen, die den vorschriftsmäßigen Betrieb des Geräts beeinträchtigen könnten.
- 3.1.3 Verletzungsgefahr!** Den Wasserstrahl nicht auf Personen oder Tiere richten.
- 3.1.4 Stromschlaggefahr!** Den Wasserstrahl niemals auf das Gerät, auf elektrische Teile oder andere Elektrogeräte richten.
- 3.1.5 Kurzschlussgefahr!** Gerät auf keinen Fall bei Regen im Freien verwenden. Dies gilt nicht für Tauchpumpen, die auch bei Regen betrieben werden können. Allerdings muss dann sichergestellt sein, dass der Netzstecker (A12) und eventuelle Verlängerungen spritzwassergeschützt und überflutungssicher angeschlossen sind.
- 3.1.6 Verletzungsgefahr!** Gerät auf keinen Fall durch Kinder, Personen mit eingeschränkten sensorischen, physischen oder geistigen Fähigkeiten oder unbefugte Personen verwenden lassen.
- 3.1.7 Stromschlaggefahr!** Netzstecker (A12) und Steckdose niemals mit nassen Händen anfassen.
- 3.1.8 Stromschlag- und Kurzschlussgefahr!** Wenn das Netzkabel (A8) beschädigt ist, muss es vom Hersteller, seinem technischen Kundendienst oder von einem Fachmann mit vergleichbarer Qualifikation ausgewechselt werden, um jeder Gefahr vorzubeugen.
- 3.1.9 Berstgefahr!** Gerät niemals mit beschädigter Saug- oder Druckleitung betreiben.
- 3.1.10 Verletzungsgefahr!** Das Gerät standsicher aufstellen; bei Verwendung des Geräts in der Nähe von Schwimmbecken, Gartenteichen oder anderen offenen Wasserbecken einen Mindestabstand von 2 m einhalten und das Gerät gegen ein Hineinfallen ins Wasser oder Überflutung sichern. Dies gilt nicht für Tauchpumpen, da diese in Wasser eingetaucht betrieben werden können.
- 3.1.11 Verletzungsgefahr!** Auf dem Gerät muss das Typenschild mit den spezifischen Eigenschaften angebracht sein; andernfalls den Händler hiervon sofort unterrichten. Geräte ohne Typenschild dürfen auf keinen Fall verwendet werden, da sie potenzielle Gefahrenquellen darstellen.



- 3.1.12 Berstgefahr!** Es ist verboten, Eingriffe an Steuerventilen, Sicherheitsventilen und anderen Sicherheitsvorrichtungen vorzunehmen und ihre Einstellungen zu verändern.
- 3.1.13 Gefahr durch heißes Wasser!** Wenn der Druckschalter defekt oder die Wasserzufuhr unterbrochen ist, kann sich das noch im Pumpenkörper (A4) befindliche Wasser stark erhitzen, sodass es bei Wasseraustritt zu Verletzungen kommen könnte.
- 3.1.14 Verletzungsgefahr!** Gerät niemals ohne Aufsicht betreiben, falls die Gefahr besteht, dass Fremdkörper das Gerät verstopfen können.
- 3.1.15 Kurzschlussgefahr!** Gerät nicht am Netzstecker (A12), Netzkabel (A8) oder sonstigen Anschlussteilen tragen, sondern hierzu den Handgriff (A4 b) verwenden.
- 3.1.16 Berstgefahr!** Darauf achten, dass keine Fahrzeuge über die Saug- und Druckleitungen fahren. Gerät nicht an der Saug- oder Druckleitung ziehen oder tragen.
- 3.1.17 Verletzungsgefahr!** Das Gerät darf nicht betrieben werden, wenn sich Personen oder Tiere im Fördermedium aufhalten oder in Kontakt mit dem Fördermedium geraten können.

## 3.2 WARNHINWEISE: GEBOTE

- 3.2.1 Kurzschlussgefahr!** Sämtliche stromführenden Teile müssen gegen Spritzwasser geschützt sein.
- 3.2.2 Stromschlaggefahr!** Das Gerät ausschließlich an eine geeignete und vorschriftsmäßige Stromquelle anschließen (IEC 60364-1). In der Anlaufphase kann die Maschine Netzstörungen verursachen. Das Gerät nur an eine Steckdose anschließen, die durch einen FI-Schalter mit einem maximalen Bemessungsfehlerstrom von 30 mA geschützt ist. Ausschließlich vorschriftsmäßige Verlängerungskabel verwenden, die für einen Einsatz im Freien zugelassen sind und deren Querschnitt mindestens so groß ist wie der Querschnitt des Anschlusskabels des Gerätes. Kabeltrommeln müssen komplett abgerollt werden.
- 3.2.3 Gefahr!** Das Gerät darf niemals trocken laufen. Den Pumpenkörper (A4) stets vor dem Einschalten des Geräts zuerst mit Wasser füllen. Auch ein nur kurzer Betrieb des Geräts ohne Wasser kann zu Schäden führen.
- 3.2.4 Gefahr unbeabsichtigten Anschaltens!** Vor jeglichen Arbeiten am Gerät unbedingt den Netzstecker (A12) aus der Steckdose ziehen.
- 3.2.5 Gefahr!** Zur Garantie der Sicherheit des Geräts darf die maximale Temperatur des Fördermediums 35°C nicht übersteigen. Die Umgebungstemperatur darf +5°C nicht unterschreiten.
- 3.2.6 Gefahr!** Das Gerät ist nicht zum Fördern von Trinkwasser oder von Wasser für den menschlichen Gebrauch bestimmt. Das vom Gerät geförderte Wasser kann mit Schmiermittel verunreinigt sein.



- 3.2.7 Verletzungsgefahr!** Die Wartung bzw. Reparatur von Gerät oder Bauteilen darf nur durch Fachpersonal erfolgen.
- 3.2.8 Verletzungsgefahr!** Vor Abtrennen des Schlauches vom Gerät unbedingt den Restdruck ablassen. Hierzu das Gerät von der Stromversorgung trennen und einen Verbraucher öffnen.
- 3.2.9 Verletzungsgefahr!** Vor dem Gebrauch sowie in regelmäßigen Abständen die Zubehörteile kontrollieren und die Komponenten des Geräts auf Bruch bzw. Verschleiß überprüfen.



## 4 ALLGEMEINE INFORMATIONEN

### 4.1 Gebrauch der Bedienungsanleitung

Die vorliegende Bedienungsanleitung ist ein wesentlicher Bestandteil des Geräts und muss sorgfältig aufbewahrt werden, damit sie auch später jederzeit zu Rate gezogen werden kann. Die Bedienungsanleitung vor der Installation und dem Gebrauch aufmerksam durchlesen. Der Eigentümer ist verpflichtet, die Bedienungsanleitung im Falle der Veräußerung des Geräts dem neuen Eigentümer zu übergeben. Es ist dafür zu sorgen, dass jeder Anwender das Handbuch vor Inbetriebnahme des Gerätes zur Verfügung hat und sich über die Sicherheits- und Anwendungshinweise informieren kann.

### 4.2 Lieferung

Das Gerät wird teilweise zerlegt in einen Karton verpackt geliefert. Der Lieferumfang ist in Abb. 1 dargestellt.

#### 4.2.1 Mitgeliefertes Infomaterial

- D1 Bedienungs- und Wartungsanleitung
- D2 Sicherheitsanweisungen
- D3 Garantiebedingungen

### 4.3 Entsorgung der Verpackung

Die Verpackungsmaterialien sind nicht umweltschädlich, müssen jedoch in jedem Fall in Einklang mit den im Verwendungsländ geltenden Bestimmungen entsorgt bzw. recycelt werden.

## 5 TECHNISCHE INFORMATIONEN

### 5.1 Vorgesehener Gebrauch

Dieses Gerät ist zum Fördern von sauberem Wasser aus Brunnen oder Regenwasserzisternen für den Gebrauch im Garten oder zur Versorgung von Haushalten mit Brauchwasser bestimmt. Chemisch aggressive oder mechanisch abrasive Bestandteile im Fördermedium zerstören das Gerät.

Durch die kompakte Bauform dieses Gerätes kann es in Brunnen ab einem Durchmesser von 110 mm eingesetzt werden, sofern sichergestellt ist, dass genügend Wasser im Brunnen nachfließt um das Gerät zu kühlen und einen Trockenlauf zu vermeiden.

Der Mindestdurchfluss pro Stunde muss 80 l/h (1,3 l/min) betragen. Diese Geräte sind nicht zum Betrieb einer Tröpfchenbewässerung geeignet, da der Wasserdurchfluss zu gering ist und eine Kühlung des Geräts durch das Fördermedium kann nicht mehr sichergestellt ist. Das Gerät entspricht der europäischen Norm EN 60335-2-41.

### 5.2 Unzulässiger Gebrauch

Der Gebrauch durch unerfahrene Personen oder durch Personen, die die in der Gebrauchsanleitung enthaltenen Anweisungen nicht gelesen und vollständig verstanden haben, ist verboten.

Es ist verboten, das Gerät mit entzündlichen, explosiven oder giftigen Flüssigkeiten zu speisen.

Es ist verboten, das Gerät in entzündlicher oder explosiver Atmosphäre zu betreiben.

Es ist verboten, am Gerät technische Änderungen vorzunehmen; unbefugte Änderungen führen zum Erlöschen der Garantie und befreien den Hersteller von jeder zivil- und strafrechtlichen Verantwortung.

Schmirgelnde oder andere Werkstoff angreifende Stoffe zerstören das Gerät. Diese Geräte sind nicht geeignet für den Einsatz in Fördermedien mit abrasiven Sand-, Schlamm- oder Lehmbeimengungen. Diese Geräte sind zum Fördern von sauberem Brauchwasser geeignet; zum Fördern von Trinkwasser hingegen sind sie nicht zugelassen.

Das Fördern von Fäkalien ist mit diesen Geräten unzulässig.

Die Geräte sind nicht als Fontänenpumpen oder Filterpumpen bei Gartenteichen oder für den Dauerbetrieb geeignet (z.B. im dauerhaften Umwälzbetrieb bei Filteranlagen von Swimmingpools oder für einen Industrieinsatz).

Ein Trockenlauf des Geräts oder ein Fördern gegen ein geschlossenes Ventil ist zu verhindern!

### 5.3 Wichtigste Teile (Abb. 1)

- A1 Saugkorb
- A2 Gewindeanschluss Druckseite
- A4 Pumpenkörper
- A5 Öse für Seil
- A8 Netzkabel
- A12 Netzstecker

## 6 INSTALLATION

 **Achtung – Gefahr!**

Das Gerät muss bei der Ausführung aller Installations- und Montagearbeiten vom Stromnetz getrennt sein (Abb. 3).

 **Achtung – Gefahr!**

Vor Gebrauch des Geräts stets eine Sichtprüfung durchführen, um festzustellen, ob das Gerät, insbesondere Netzkabel (A8) und Netzstecker (A12), beschädigt sind. Ein beschädigtes Gerät darf nicht benutzt werden. Gerät im Schadensfall vom Kundendienst oder dem autorisierten Elektrofachmann überprüfen lassen.

 **Achtung – Gefahr!**

Wird das Netzkabel (A8) abgeschnitten, erlischt die Garantie. Im Falle einer Reparatur (auch einer Garantiereparatur) wird es dann kostenpflichtig durch ein Original-Netzkabel (A8) ersetzt. Zum Verlängern des Netzkabels (A8) darf nur ein Verlängerungskabel verwendet werden, dessen Querschnitt mindestens so groß ist wie der des Original-Netzkabels (A8). Das Gerät nicht am Netzkabel (A8) anheben und nicht den Netzstecker (A12) am Netzkabel aus der Steckdose ziehen.

### 6.1 Montage der Druckleitung

An den Druckanschluss (A2) einen Schlauch mit einem Innendurchmesser von mindestens 25 mm (1") und mit Gewindeanschluss anschließen. Vorzugsweise sollte ein Schlauch mit einem Innendurchmesser von 32 mm (1-1/4") angeschlossen werden. Kleinere Schlauchdurchmesser verringern die Förderleistung des Geräts erheblich. Zum Abdichten des Anschlusses Teflonband verwenden (12 - 15 Lagen) (Abb. 4).

Es wird dringend empfohlen, eine Druckleitung mit Rückschlagventil zu verwenden, um den Rückfluss des Wassers beim Ausschalten des Geräts zu vermeiden.

Die Installation eines Schnellschlussventils zum Trennen der Leitung an geeigneter Stelle erleichtert die Reinigungs- und Wartungsarbeiten.

### 6.2 Entlüften des Geräts

Das Gerät entlüftet sich selbst, sofern es ausreichend tief ins Fördermedium eingetaucht ist.

Nach dem Ingangsetzen des Geräts sicherstellen, dass die Druckleitung offen (nicht durch Hähne oder dergleichen geschlossen) ist, damit die Restluft austreten kann.

### 6.3 Hinweise zum Aufstellort

Das Gerät ist dafür konzipiert, in einen Brunnen mit einem Durchmesser von mindestens 10 cm bei einer Eintauchtiefe von höchstens 16 m eingesetzt zu werden (Abb. 5).

Vor dem Einsetzen des Geräts muss an der Öse (A5) ein Rückholseil befestigt werden, um das Gerät ordnungsgemäß ablassen und wieder heraufziehen zu können (Abb. 6).

Das Gerät sollte nach Möglichkeit im Fördermedium hängend, mit einem ausreichenden Abstand zum Boden betrieben werden, um ein Ansaugen von Feststoffen ungeeigneter Größe und somit ein mögliches Verstopfen des Saugkorbs (A1) oder das Blockieren des Laufrades zu vermeiden (Abb. 6).

Das Gerät wird zum einen durch das geförderte Wasser und zum anderen durch das Wasser, in das es eingetaucht ist, gekühlt. Sicherstellen, dass das Gerät vollständig in das Fördermedium eingetaucht ist, damit seine Kühlung gewährleistet ist.

### 6.4 Sicherheitsvorkehrungen

Da das Gerät keinen Ein/Aus-Schalter besitzt, empfehlen wir, das Gerät an eine Steckdose anzuschließen, die über einen zusätzlichen Ein/Aus-Schalter geschaltet werden kann.

Bei allen Installationen und Anwendungen ist darauf zu achten, dass eventuell austretendes Wasser keinen Schaden anrichten kann.

#### **Achtung – Gefahr! Trockenlauf**

Arbeitet das Gerät länger als 5 min. bei geschlossener Wasserentnahmestelle, kann es durch Überhitzung beschädigt werden. Das Gerät ausschalten, wenn die normale Wasserzufuhr unterbrochen ist.

Trockenlauf ohne Wasser zerstört das Gerät. Das Gerät niemals länger als 10 Sekunden trocken laufen lassen.

## 7 EINSTELLUNGEN

### 7.1 Voreinstellungen

Nachdem die Druckleitung angeschlossen wurde, ist das Gerät betriebsbereit. Man beachte, dass das Gerät beim Einstecken des Netzsteckers (A12) sofort anläuft, sofern keine schaltbare Steckdose installiert wurde.

## 8 INBETRIEBNAHME

### **Achtung – Gefahr!**

Das Gerät muss bei der Ausführung aller Installations- und Montagearbeiten vom Stromnetz getrennt sein (Abb. 3).

### 8.1 Inbetriebnahme

Wenn das Gerät wie in Abs. 6 gezeigt angeschlossen wurde und alle Sicherheitshinweise berücksichtigt wurden, kann man nun den Netzstecker (A12) einstecken.

### 8.2 Ansaugen des Wassers

Das Gerät saugt das Wasser über den Saugkorb (A1) auf seiner Unterseite an und fördert es über die an den Druckanschluss (A2) angeschlossene Leitung.

Sicherstellen, dass das Gerät während des Betriebs ständig ins Wasser eingetaucht ist, um Trockenlauf zu vermeiden. Wenn die Verbraucher abgesperrt sind, das Gerät mit dem Schalter oder durch Herausziehen des Netzsteckers (A12) ausschalten.

### 8.3 Technische Informationen

Man beachte, dass die angegebenen Werte zur Leistung des Geräts Maximalwerte sind, welche sich durch das Überwinden der Förderhöhe und durch die Verwendung von Anbauteilen (z.B. der Druckschlauch, Winkel, Reduzierstücke usw.) reduzieren. Dies ist bei der Auswahl des Geräts zu beachten. Die tatsächliche Förderleistung in den jeweiligen Anwendungsfällen kann dem Leistungsdiagramm (Abb. 7) entnommen werden.

## 9 PFLEGE UND WARTUNG

### **Achtung – Gefahr!**

Vor jedem Wartungseingriff und vor der Fehlersuche zuerst den Netzstecker (A8) aus der Steckdose ziehen. Danach können alle Wartungs- und Reinigungsarbeiten durchgeführt werden.

### 9.1 Reinigung

Das Gerät und alle Anbauteile nach jedem Gebrauch mit sauberem Wasser durchspülen. Anhaftungen mit einem Wasserstrahl entfernen. Schmutz und Lehm im Inneren des Pumpenkörpers (A4) führen zum Verkleben des Laufrads und somit zu einer Funktionsstörung bei der Wiederinbetriebnahme.

Sollte dies eingetreten sein, kann man das Gerät in Wasser mit einer Temperatur von höchstens 35 °C über mehrere Tage einweichen, um den Schmutz zu lösen.

## 10 LAGERUNG

Die Geräte müssen unbedingt vor Frost geschützt und bei Temperaturen von +5 °C oder darunter demontiert und in einem frostsicheren und trockenen Raum gelagert werden.

DE

## 11 FEHLERSUCHE

Störung	Mögliche Ursache	Abhilfe
Das Gerät fördert kein Wasser, weil der Motor nicht dreht.	1. Zu niedrige Netzspannung.	1. Prüfen, ob die Netzspannung vorhanden und der Netzstecker (A12) richtig eingesteckt ist.
	2. Netzstecker (A12) schlecht eingesteckt.	2. Netzstecker (A12) ganz einstecken.
	3. LS-Schalter wurde ausgelöst.	3. LS-Schalter einschalten. Falls der LS-Schalter erneut auslöst, einen Elektriker beiziehen.
	4. Laufrad blockiert.	4. Das Laufrad von Behinderungen befreien.
	5. Beschädigung des Motors oder des Kondensators.	5. Händler benachrichtigen.
Das Gerät fördert kein Wasser, obwohl der Motor dreht.	1. Saugkorb (A1) verstopft.	1. Saugkorb (A1) reinigen.
	2. Rückschlagventil blockiert (sofern vorhanden).	2. Das Ventil reinigen oder ersetzen (sofern vorhanden).
	3. Luftblase im Pumpenkörper (A4).	3. Gerät unter Wasser schräg halten, damit die Luft aus dem Pumpenkörper (A4) entweichen kann.
Das Gerät liefert nur eine begrenzte Menge Wasser.	1. Saugkorb (A1) teilweise verschmutzt.	1. Saugkorb (A1) reinigen.
	2. Leitung verstopft.	2. Verstopfung beheben.
	3. Druckleitung zu klein dimensioniert.	3. Leitung mit einem Mindestdurchmesser von 25 mm (1") verwenden.
	4. Wasseraustrittsstelle zu hoch über dem Gerät.	4. Förderhöhe/Förderleistung beachten.
Unregelmäßiger Betrieb	1. Festkörper behindern die Drehung des Laufrades.	1. Fremdkörper entfernen.
	2. Temperatur des Fördermediums zu hoch.	2. Max. Temperatur des Fördermediums darf nicht über 35°C liegen.
	3. Spannung außerhalb der Toleranz.	3. Das Gerät an eine elektrische Anlage anschließen, die die auf dem Typenschild angegebenen Anforderungen erfüllt.
	4. Motor defekt.	4. Händler benachrichtigen.
	5. Wasserstand im Brunnen ist zu niedrig bzw. das Wasser fließt nicht schnell genug nach.	5. Wasserstand im Brunnen kontrollieren.
Thermoschalter schaltet das Gerät ab.	1. Motor durch Reibung von Fremdkörpern überlastet.	1. Den Pumpenkörper (A4) durch den Druckanschluss (A2) mit einem Wasserstrahl innen reinigen. Den Thermoschalter rund 1 Stunde lang abkühlen lassen. Das Gerät ggf. durch den Kundendienst überprüfen lassen.
	2. Wassermenge im Brunnen nicht ausreichend zur Kühlung des Geräts.	2. Wasserstand im Brunnen kontrollieren. Förderleistung des Geräts durch Eingriff bei den Verbrauchern verringern. Achtung: Das Gerät nimmt Schaden, wenn der Wasserdurchfluss um mehr als 50% reduziert wird.
Gerät fördert sandhaltiges Wasser.	1. Brunnenwasser nicht sauber.	1. Den Brunnen kontrollieren. Einen Sandfilter in den Brunnen einsetzen.
	2. Gerät zu nahe am Brunnenboden.	2. Gerät vom Brunnenboden anheben.

## GARANTIE

Garantien auf die in dieser Anleitung beschriebenen Geräte setzen die Beachtung und Einhaltung aller in dieser Anleitung enthaltenen Hinweise, insbesondere bezüglich des Einsatzes, der Installation und des Betriebes voraus.

Für das beschriebene Gerät wird eine Garantie von 24 Monaten (12 Monate beim gewerblichen Verkauf) ab dem Kaufdatum für Material- und Herstellungsfehler im Einklang mit den geltenden gesetzlichen Bestimmungen geleistet. Ein Garantieanspruch kann nur bei Vorlage des originalen Kaufbelegs erhoben werden. Kosten des Aus- und Einbaus des beanstandeten Gerätes am Einsatzort, Fahrtkosten des Reparaturpersonals zum und vom Einsatzort, sowie Transportkosten sind nicht Bestandteil der Garantie.

Beanstandungen, deren Ursachen auf Einbau- oder Bedienungsfehler, unangemessene Einsatzbedingungen, mangelnde Pflege, gewerblichen Einsatz oder unsachgemäße Reparaturversuche zurückzuführen sind, sind von der Garantie und Haftung ebenso ausgeschlossen wie normaler Verschleiß.

Hierdurch entstandene Kosten, insbesondere Überprüfungs- und Frachtkosten, sind vom Einsender bzw. Betreiber des Geräts zu tragen. Dies gilt insbesondere auch dann, wenn ein Garantieanspruch geltend gemacht wurde, die werkseitige Überprüfung aber ergeben hat, dass das Gerät einwandfrei arbeitet und frei von Mängeln ist oder der Defekt nicht auf Material- oder Herstellungsfehler zurückzuführen ist.

Jedes Produkt unterliegt vor der Rücksendung einer strengen technischen Endkontrolle. Garantiereparaturen dürfen nur von unserem Kundendienst oder einer von uns dazu autorisierten Kundendienstvertragswerkstatt durchgeführt werden. Reparaturversuche durch den Kunden oder nicht befugte Dritte während der Garantiezeit bewirken das Erlöschen des Garantieanspruchs.

Das Abschneiden des Netzsteckers (A12) und/oder das Verkürzen des Netzkabels führen zum Erlöschen der Garantie.

Durch eine von uns erbrachte Garantieleistung wird weder die Garantiezeit verlängert, noch für die ersetzten oder nachgebesserten Teile eine neue Garantiezeit begründet. Weitergehende Ansprüche sind ausgeschlossen, insbesondere solche auf Minderung, Wandlung oder Schadenersatz aber auch für Folgeschäden jeder Art.

Im Falle einer Fehlfunktion muss man sich an den Händler wenden, bei dem das Gerät erworben wurde. Hierbei muss der Kaufbeleg vorgelegt werden.

DE

Technische Daten	Einheit	SXUP1000XWE
Spannung	V/Hz	230 V ~ 50 Hz
Leistung	W	1000
Max. Förderhöhe (H <sub>max</sub> )	m	55
Max. Förderleistung (Q <sub>max</sub> )	l/h	5200
Max. Wassertemperatur (T <sub>max</sub> )	°C	35
Max. Eintauchtiefe	m	16
Restwasserstand	mm	70
Max. Korngröße	Ø mm	0
Schutzklasse	-	⊕
Isolierstoffklasse Motor	-	Klasse B
Motorschutz	-	IPX8
Nettogewicht	kg	11.50
Bruttogewicht	kg	12.3
Durchmesser Anschlüsse	mm	31.75
Kabellänge	m	20

**Technische Änderungen vorbehalten!**

## 1 ΟΔΗΓΙΕΣ ΓΙΑ ΤΗΝ ΑΣΦΑΛΕΙΑ

**1.1** Η συσκευή που έχετε αγοράσει κατασκευάζεται από έναν κορυφαίο σε ευρωπαϊκό επίπεδο κατασκευαστή αντλιών για οικιακή χρήση και αντλιών κήπου. Οι συσκευές μας δεν είναι κατάλληλες για τις χαρακτηριστικές καταπονήσεις εμπορικής ή βιομηχανικής χρήσης και για τη συνεχή λειτουργία τους. Η βέλτιστη χρήση της συσκευής προϋποθέτει τη γνώση και την τήρηση των οδηγιών που περιέχονται στο παρόν εγχειρίδιο. Κατά τη σύνδεση, χρήση και συντήρηση της συσκευής λάβετε όλες τις δυνατές προφυλάξεις για τη διαφύλαξη της ασφάλειάς σας και όσων βρίσκονται κοντά. Διαβάστε με προσοχή και ακολουθήστε αυστηρά τις οδηγίες ασφαλείας καθώς, εάν δεν τηρηθούν, μπορούν να θέσουν σε κίνδυνο την υγεία και την ασφάλεια των ατόμων ή να προκαλέσουν οικονομικές ζημιές. Ο παραγωγός δεν ευθύνεται για ενδεχόμενες ζημιές που προκαλούνται από εσφαλμένη και ανάρμοστη χρήση.

## 2 ΑΥΤΟΚΟΛΛΗΤΑ ΑΣΦΑΛΕΙΑΣ / ΑΥΤΟΚΟΛΛΗΤΑ ΠΛΗΡΟΦΟΡΗΣΗΣ

**2.1** Συμμορφωθείτε με τις ετικέτες που είναι τοποθετημένες επάνω στη συσκευή. Να ελέγχετε πάντα ότι υπάρχουν και ότι είναι ευανάγνωστες· σε αντίθετη περίπτωση αντικαταστήστε τις με άλλες καινούργιες τοποθετώντας τις στην ίδια θέση.

### Προσοχή - Κίνδυνος

 Διαβάστε προσεκτικά αυτές τις οδηγίες πριν από τη χρήση.

 **Εικόνα E1.** Απαγορεύει τη διάθεση της συσκευής ως οικιακό απόβλητο· μπορεί να παραδοθεί στο διανομέα κατά την αγορά μιας νέας συσκευής. Τα ηλεκτρικά και ηλεκτρονικά εξαρτήματα από τα οποία αποτελείται το μηχάνημα δεν πρέπει να επαναχρησιμοποιούνται για ανάρμοστες χρήσεις λόγω της παρουσίας επικίνδυνων ουσιών για την υγεία.

 **Εικόνα E3.** Δείχνει ότι η συσκευή προορίζεται για οικιακή χρήση.





**CE Σύμβολο CE.** Δείχνει ότι η συσκευή είναι συμβατή με τις ισχύουσες οδηγίες ΕΕ.

 **Το προϊόν αυτό ανήκει στην κλάση μόνωσης I.** Αυτό σημαίνει ότι είναι εξοπλισμένο με αγωγό προστασίας γείωσης (μόνον εάν το σύμβολο εμφανίζεται επάνω στη συσκευή).

EL



### 3 ΠΡΟΔΙΑΓΡΑΦΕΣ ΑΣΦΑΛΕΙΑΣ/ΥΠΟΛΕΙΠΟΜΕΝΟΙ ΚΙΝΔΥΝΟΙ

#### 3.1 ΠΡΟΕΙΔΟΠΟΙΗΣΕΙΣ: ΤΙ ΔΕΝ ΠΡΕΠΕΙ ΝΑ ΚΑΝΕΤΕ

- 3.1.1 Κίνδυνος τραυματισμών!** Η συσκευή ΔΕΝ μπορεί να χρησιμοποιηθεί από παιδιά και άτομα με μειωμένες φυσικές, αισθητήριες ή νοητικές ικανότητες ή χωρίς εμπειρία ή την απαραίτητη γνώση. Τα παιδιά δεν πρέπει να παίζουν με τη συσκευή. Ο καθαρισμός και η συντήρηση που προβλέπεται να γίνεται από τον χρήστη δεν πρέπει να πραγματοποιείται από παιδιά.
- 3.1.2 Κίνδυνος έκρηξης ή δηλητηρίασης!** Μην χρησιμοποιείτε σε καμία περίπτωση τη συσκευή με εύφλεκτα, τοξικά ή επιθετικά υγρά ή με υγρά που μπορούν να θέσουν σε κίνδυνο τη σωστή λειτουργία.
- 3.1.3 Κίνδυνος τραυματισμών!** Μην κατευθύνετε τη ροή του νερού προς άτομα ή ζώα.
- 3.1.4 Κίνδυνος ηλεκτροπληξίας!** Μην κατευθύνετε τη ροή του νερού επάνω στη συσκευή, σε ηλεκτρικά μέρη ή σε άλλες ηλεκτρικές συσκευές.
- 3.1.5 Κίνδυνος βραχυκυκλώματος!** Μην χρησιμοποιείτε τη συσκευή σε εξωτερικούς χώρους σε περίπτωση βροχής. Αυτό δεν ισχύει για τις βυθιζόμενες αντλίες, οι οποίες μπορούν να χρησιμοποιηθούν ακόμη και σε περίπτωση βροχής· χρειάζεται ωστόσο να εξασφαλίσετε ότι το φως (A12) και ενδεχόμενες προεκτάσεις της συσκευής είναι συνδεδεμένες προστατευμένες από πιτσιλιές νερού και από πλημμύρες.
- 3.1.6 Κίνδυνος τραυματισμών!** Μην επιτρέπετε τη χρήση της συσκευής σε παιδιά ή άτομα με περιορισμένες αισθητήριες, φυσικές ή νοητικές ικανότητες ή σε κάθε περίπτωση μη εξουσιοδοτημένα.
- 3.1.7 Κίνδυνος ηλεκτροπληξίας!** Μην αγγίζετε το φως (A12) ή την πρίζα με βρεγμένα χέρια.
- 3.1.8 Κίνδυνος ηλεκτροπληξίας και βραχυκυκλώματος!** Εάν το ηλεκτρικό καλώδιο (A8) έχει καταστραφεί, πρέπει να αντικατασταθεί από τον κατασκευαστή ή από την υπηρεσία του τεχνικής υποστήριξης ή σε κάθε περίπτωση από ένα άτομο με παρόμοια ιδιότητα, έτσι ώστε να προληφθεί κάθε κίνδυνος.
- 3.1.9 Κίνδυνος έκρηξης!** Μην χρησιμοποιείτε τη συσκευή με κατεστραμμένο σωλήνα αναρρόφησης ή παροχής.
- 3.1.10 Κίνδυνος τραυματισμών!** Τοποθετήστε τη συσκευή στέρεα σε περίπτωση χρήσης της συσκευής κοντά σε πισίνες, λιμνάζοντα νερά κήπου ή άλλες λεκάνες νερού στον εξωτερικό χώρο, κρατήστε μία ελάχιστη απόσταση 2 m και προστατέψτε τη συσκευή από την πτώση της μέσα σε νερό ή σε πλημμύρα. Αυτό δεν ισχύει για τις βυθιζόμενες αντλίες, καθώς αυτές μπορούν να χρησιμοποιηθούν βυθισμένες σε νερό.



- 3.1.11 Κίνδυνος τραυματισμών!** Ελέγχετε εάν η συσκευή διαθέτει την πινακίδα με τα ιδιαίτερα χαρακτηριστικά, σε αντίθετη περίπτωση ειδοποιήστε αμέσως το κατάστημα πώλησης. Οι συσκευές που δεν διαθέτουν πινακίδα με τα χαρακτηριστικά δεν πρέπει να χρησιμοποιούνται, δεδομένου ότι είναι ανώνυμες και πιθανώς επικίνδυνες.
- 3.1.12 Κίνδυνος έκρηξης!** Δεν επιτρέπεται η επέμβαση σε βαλβίδες χειρισμού, βαλβίδες ασφαλείας ή άλλες διατάξεις ασφαλείας, ούτε η τροποποίηση των ρυθμίσεων αυτών .
- 3.1.13 Κίνδυνος που προκαλείται από ζεστό νερό!** Σε περίπτωση ελαττωματικού πρεσοστάτη ή απουσίας τροφοδοσίας νερού, το νερό που υπάρχει ακόμη μέσα στο σώμα της αντλίας (A4) μπορεί να υπερθερμανθεί και να προκαλέσει τραυματισμούς κατά την έξοδό του.
- 3.1.14 Κίνδυνος τραυματισμών!** Μην χρησιμοποιείτε τη συσκευή χωρίς επίβλεψη εάν υπάρχει κίνδυνος να την φράξουν ξένα σώματα.
- 3.1.15 Κίνδυνος βραχυκυκλώματος!** Μην μετακινείτε τη συσκευή τραβώντας το φως (A12), το ηλεκτρικό καλώδιο (A8) ή άλλα στοιχεία σύνδεσης· χρησιμοποιείτε τη λαβή (A4 b).
- 3.1.16 Κίνδυνος έκρηξης!** Αποφύγετε τη διέλευση οχημάτων επάνω από το σωλήνα αναρρόφησης ή παροχής. Μην τραβάτε ή μετακινείτε τη συσκευή από το σωλήνα αναρρόφησης ή παροχής.
- 3.1.17 Κίνδυνος τραυματισμών!** Μην χρησιμοποιείτε τη συσκευή όταν άτομα ή ζώα στέκονται μέσα στο υγρό που έχει αντληθεί ή μπορούν να έλθουν σε επαφή με αυτό.

## 3.2 ΠΡΟΕΙΔΟΠΟΙΗΣΕΙΣ: ΤΙ ΠΡΕΠΕΙ ΝΑ ΚΑΝΕΤΕ

- 3.2.1 Κίνδυνος βραχυκυκλώματος!** Όλα τα εξαρτήματα που είναι αγωγοί ηλεκτρικού ρεύματος πρέπει να προστατεύονται από πιτσιλιές νερού.
- 3.2.2 Κίνδυνος ηλεκτροπληξίας!** Συνδέστε τη συσκευή αποκλειστικά σε κατάλληλο δίκτυο ηλεκτροδότησης το οποίο συμμορφώνεται με τους ισχύοντες κανονισμούς (IEC 60364-1)· κατά τη φάση εκκίνησης η συσκευή μπορεί να προκαλέσει διαταραχές στο δίκτυο. Συνδέστε τη συσκευή μόνο σε μία πρίζα που διαθέτει διαφορικό διακόπτη με ονομαστικό υπολειπόμενο ρεύμα όχι πάνω από 30 mA. Χρησιμοποιήστε αποκλειστικά προεκτάσεις συμβατές με τους ισχύοντες κανονισμούς, εγκεκριμένες για τη χρήση σε εξωτερικούς χώρους και με διατομή ίση τουλάχιστον με αυτήν του καλωδίου τροφοδοσίας της συσκευής. Τα ηλεκτρικά καλώδια που περιβάλλονται σε περιέλιξη καλωδίου πρέπει να είναι τελείως ξετυλιγμένα.
- 3.2.3 Κίνδυνος!** Η συσκευή δεν πρέπει ποτέ να λειτουργεί στεγνά· πριν την ανάψετε να γεμίζετε πάντα με νερό το σώμα της αντλίας (A4). Ακόμη και μία σύντομη περίοδος λειτουργίας χωρίς νερό μπορεί να προκαλέσει ζημιές.



- 3.2.4 Κίνδυνος ανάμματος χωρίς πρόθεση!** Πριν από οποιαδήποτε επέμβαση στη συσκευή βγάλτε το φως (A12) από την πρίζα ρεύματος.
- 3.2.5 Κίνδυνος!** Για να εξασφαλιστεί η ασφάλεια της συσκευής, η μέγιστη θερμοκρασία του αντλούμενου υγρού δεν πρέπει να υπερβαίνει τους 35°C. Η θερμοκρασία περιβάλλοντος δεν πρέπει να κατεβαίνει κάτω από τους +5°C.
- 3.2.6 Κίνδυνος!** Η συσκευή δεν προορίζεται για τη μεταφορά πόσιμου νερού ή νερού για ανθρώπινη κατανάλωση. Το νερό που μεταφέρεται από τη συσκευή μπορεί να προσβληθεί από διαρροές λιπαντικού.
- 3.2.7 Κίνδυνος τραυματισμών!** Η συντήρηση και/ή η επισκευή της συσκευής ή των εξαρτημάτων πρέπει να πραγματοποιούνται μόνο από ειδικευμένο προσωπικό.
- 3.2.8 Κίνδυνος τραυματισμών!** Εκκενώστε την υπολειπόμενη πίεση πριν βγάλετε τον εύκαμπτο σωλήνα από τη συσκευή· για το σκοπό αυτό αποσυνδέστε τη συσκευή από την ηλεκτρική τροφοδοσία και ανοίξτε μία βάνα.
- 3.2.9 Κίνδυνος τραυματισμών!** Πριν τη χρήση και σε τακτά διαστήματα ελέγξτε τα αξεσουάρ και επαληθεύστε ότι τα εξαρτήματα της συσκευής δεν παρουσιάζουν σημάδια σπασίματος και/ή φθοράς.



## 4 ΓΕΝΙΚΕΣ ΠΛΗΡΟΦΟΡΙΕΣ

### 4.1 Χρήση του εγχειριδίου

Το παρόν εγχειρίδιο αποτελεί τμήμα της συσκευής, φυλάξτε το με φροντίδα για να μελλοντική αναφορά. Διαβάστε προσεκτικά το εγχειρίδιο πριν από την εγκατάσταση/χρήση. Σε περίπτωση μεταβίβασης της ιδιοκτησίας αυτός που παραχωρεί τη συσκευή είναι υποχρεωμένος να παραδώσει το εγχειρίδιο στο νέο ιδιοκτήτη. Βεβαιωθείτε ότι ο κάθε χρήστη έχει στη διάθεσή του το εγχειρίδιο πριν να θέσει σε λειτουργία τη συσκευή και μπορεί να ενημερωθεί σχετικά με τις οδηγίες ασφάλειας και χρήσης.

### 4.2 Παράδοση

Η συσκευή παραδίδεται στο εσωτερικό μιας συσκευασίας από χαρτόνι.

Η σύνθεση του εξοπλισμού απεικονίζεται στην εικ.1.

#### 4.2.1 Παρεχόμενο υλικό πληροφόρησης

- D1 Εγχειρίδιο χρήσης και συντήρησης
- D2 Οδηγίες για την ασφάλεια
- D3 Κανόνες εγγύησης

### 4.3 Διάθεση συσκευασίας

Τα υλικά από τα οποία αποτελείται η συσκευασία δεν μολύνουν το περιβάλλον, ωστόσο πρέπει να ανακυκλώνονται ή να διατίθενται σύμφωνα με τους ισχύοντες κανονισμούς στη χώρα όπου χρησιμοποιείται.

## 5 ΤΕΧΝΙΚΕΣ ΠΛΗΡΟΦΟΡΙΕΣ

### 5.1 Προβλεπόμενη χρήση

Η συσκευή προορίζεται για τη μεταφορά καθαρών νερών από φρεσάτι ή δεξαμενές ομβρίων υδάτων για την κηπουρική ή για τη χρήση οικιακών μονάδων προμήθειας νερού. Επιθετικές χημικά ή λειαντικές μηχανικά ουσίες μέσα στο αντλούμενο υγρό καταστρέφουν τη συσκευή.

Χάρη στη συμπαγή δομή της συσκευής αυτής, μπορεί να χρησιμοποιηθεί σε φρεσάτι με διάμετρο από 110 mm, αρκεί να εξασφαλιστεί ότι στο φρεσάτι αρκεί να εξασφαλιστεί ότι στο φρεσάτι τρέχει επαρκές νερό για την ψύξη της συσκευής και για την αποφυγή στεγνής λειτουργίας.

Η ελάχιστη υψισία ροή πρέπει ανέργεται στα 80 l/h (1,3 l/min). Οι συσκευές αυτές δεν είναι κατάλληλες για το πότισμα με σταγόνα, επειδή η ροή νερού είναι πάρα πολύ μειωμένη και το αντλούμενο υγρό δεν μπορεί ως εκ τούτου να εξασφαλιστεί την ψύξη της συσκευής. Η συσκευή είναι συμβατή με το ευρωπαϊκό πρότυπο EN 60335-2-41.

### 5.2 Μη επιτρεπόμενη χρήση

Απαγορεύεται η χρήση από μη έμπειρα άτομα ή τα οποία δεν έχουν διαβάσει και κατανοήσει τις οδηγίες που αναφέρονται στο εγχειρίδιο. Απαγορεύεται η τροφοδότηση της συσκευής με εύφλεκτα, εκρηκτικά, τοξικά ή χημικά επιθετικά υγρά.

Απαγορεύεται η χρήση της συσκευής σε δυνητικά εύφλεκτα ή εκρηκτική ατμόσφαιρα.

Απαγορεύεται να επιφέρετε τροποποιήσεις στη συσκευή: η εκτέλεση τροποποιήσεων ακυρώνει την εγγύηση και απαλλάσσει τον κατασκευαστή από αστικές και ποινικές ευθύνες.

Λειαντικές ή άλλες ουσίες που προσβάλλουν τα υλικά καταστρέφουν τη συσκευή. Οι συσκευές αυτές δεν είναι κατάλληλες για τη χρήση σε αντλούμενο υγρό που περιέχουν λειαντική άμμο, λάσπη ή άργιλο. Οι συσκευές αυτές είναι κατάλληλες για τη μεταφορά νερού χρήσης, ενώ δεν είναι κατάλληλες για τη μεταφορά πόσιμου νερού!

Με αυτές τις συσκευές δεν επιτρέπεται η μεταφορά κοπρωδών ουσιών.

Οι συσκευές δεν είναι κατάλληλες για χρήση ως αντλίες για συντριβάνια, αντλίες φιλτραρίσματος για λιμνάζοντα ύδατα κήπου ή για συνεχή λειτουργία (π.χ. λειτουργία συνεχούς ανακυκλοφορίας στις εγκαταστάσεις φιλτραρίσματος πισινών ή για βιομηχανική χρήση).

Αποφύγετε την στεγνή λειτουργία της συσκευής ή τη μεταφορά υγρών με μία βαθίδα κλειστή!

### 5.3 Κύρια μέρη (εικ. 1)

- A1 Πλέγμα αναρρόφησης
- A2 Σπειρωτό ρακόρ παροχής
- A4 Σώμα αντλίας
- A5 Θηλιά για σχοινί
- A8 Ηλεκτρικό καλώδιο
- A12 Φις

## 6 ΕΓΚΑΤΑΣΤΑΣΗ

### Προσοχή - κίνδυνος!

Όλες οι εργασίες εγκατάστασης και συναρμολόγησης πρέπει να γίνονται με τη συσκευή αποσυνδεδεμένη από το ηλεκτρικό δίκτυο (εικ. 3).

### Προσοχή - κίνδυνος!

Πριν από τη χρήση να κάνετε πάντα έναν οπτικό έλεγχο για να καθορίσετε εάν η συσκευή, και ειδικότερα φις (A12) και ηλεκτρικό καλώδιο (A8), είναι κατεστραμμένα. Μία κατεστραμμένη συσκευή δεν πρέπει να χρησιμοποιείται: σε περίπτωση ζημίων ελέγξτε τη συσκευή στο Κέντρο Υποστήριξης ή σε έναν εξουσιοδοτημένο ηλεκτρολόγο.

### Προσοχή - κίνδυνος!

Το κόψιμο του ηλεκτρικού καλωδίου (A8) επιφέρει την κατάπτωση της εγγύησης και την εγκατάσταση επί πληρωμή, κατά τη διάρκεια της επισκευής (ακόμη και σε περίπτωση επισκευών που καλύπτονται από την εγγύηση), ενός γνήσιου ηλεκτρικού καλωδίου (A8). Εάν το ηλεκτρικό καλώδιο (A8) πρέπει να επεκταθεί, χρησιμοποιήστε αποκλειστικά μία προέκταση με διατομή τουλάχιστον ίση με αυτήν του γνήσιου ηλεκτρικού καλωδίου (A8). Μην σηκώνετε ποτέ τη συσκευή ή βγάξετε το φις (A12) από την πρίζα χρησιμοποιώντας το ηλεκτρικό καλώδιο (A8).

### 6.1 Συναρμολόγηση του σωλήνα παροχής

Συνδέστε στο ρακόρ παροχής (A2) έναν εύκαμπο σωλήνα με εσωτερική διάμετρο όχι μικρότερη από 25 mm (1") που διαθέτει σπειρωτό ρακόρ. Είναι προτιμότερο να χρησιμοποιήσετε ένα σωλήνα με διάμετρο 32 mm (1-1/4"). Μικρότερες διαμέτρους των σωλήνων μειώνουν δραστικά την ικανότητα παροχής της συσκευής. Για τη στεγανή σύνδεση χρησιμοποιήστε ταινία Teflon (12 - 15 στρώσεις) (εικ. 4).

Συνιστάται αυστηρά η χρήση ενός σωλήνα παροχής που διαθέτει βαλβίδα αντεπιστροφής στη βάση, προς αποφυγή επιστροφής νερού όταν σβήσει η συσκευή.

Η εγκατάσταση ενός γρήγορου κλεισίματος για ένα χωρισμό του σωλήνα σε ένα κατάλληλο σημείο διευκολύνει τις εργασίες καθαρισμού και συντήρησης.

### 6.2 Εξαέρωση της συσκευής

Η συσκευή εξαερώνεται αυτόνομα αρκεί να είναι βυθισμένη σε επαρκές βάθος μέσα στο υγρό.

Αφού ξεκινήσει η συσκευή βεβαιωθείτε ότι ο σωλήνας παροχής είναι ανοιχτός (όχι κλειστός από βάνες, π.χ.) ώστε να είναι δυνατή η έξοδος του υπολειπόμενου αέρα.

### 6.3 Σημειώσεις σχετικά με τον τόπο εγκατάστασης

Η συσκευή έχει σχεδιαστεί για να εισαχθεί σε ένα φρεάτιο με ελάχιστη διάμετρο 10 cm και με μέγιστο βάθος βύθισης 16 m (εικ. 5). Πριν τοποθετήσετε τη συσκευή είναι απαραίτητο να στερεώσετε στη θηλιά (A5) ένα σχοινί ανάκτησης έτσι ώστε να την κατεβάσετε/ανακρίνετε με κατάλληλο τρόπο (εικ. 6).

Η συσκευή θα πρέπει εάν είναι δυνατόν να αναρτάται στο αντλούμενο υγρό σε μία επαρκή απόσταση από τον πυθμένα, προκειμένου να αποφευχθεί η αναρρόφηση στερεών ουσιών με ακατάλληλες διαστάσεις και κατά συνέπεια η πιθανή έκφραση του πλέγματος αναρρόφησης (A1) ή η εμπλοκή της φτερωτής (εικ. 6).

Η συσκευή ψύχεται από το νερό που μεταφέρει και από το νερό μέσα στο οποίο είναι βυθισμένη. Βεβαιωθείτε ότι η συσκευή είναι τελείως βυθισμένη μέσα στο αντλούμενο υγρό ώστε να εξασφαλιστεί η ψύξη της.

### 6.4 Μέτρα ασφαλείας

Καθώς η συσκευή δεν διαθέτει διακόπτη ON/OFF, συνιστούμε να την συνδέσετε σε μία πρίζα που ενεργοποιείται μέσω ενός πρόσθετου διακόπτη ON/OFF.

Κατά τη διάρκεια όλων των εγκαταστάσεων και των χρήσεων παρακαλείστε να λάβετε υπόψη ότι η ενδεχόμενη διαρροή νερού μπορεί να προκαλέσει ζημιές.

#### Προσοχή - κίνδυνος! Στεγνή λειτουργία

Εάν η συσκευή λειτουργεί για περισσότερο από 5 λεπτά με το σημείο λήψης του νερού κλειστό, μπορεί να υποστεί ζημιές εξαιτίας της υπερθέρμανσης. Σβήστε τη συσκευή όταν εμποδίζεται η κανονική ροή του νερού.

Η στεγνή λειτουργία καταστρέφει τη συσκευή, κατά συνέπεια μην λειτουργείτε ποτέ τη συσκευή στεγνά για περισσότερο από 10 δευτερόλεπτα.

## 7 ΡΥΘΜΙΣΕΙΣ

### 7.1 Προκαταρκτικές ρυθμίσεις

Αφού συνδέσετε το σωλήνα παροχής η συσκευή είναι έτοιμη για χρήση. Λάβετε υπόψη ότι, εφόσον δεν χρησιμοποιείτε πρίζα μεταγωγής, η συσκευή ξεκινά αμέσως με την εισαγωγή του φως (A12).

## 8 ΘΕΣΗ ΣΕ ΛΕΙΤΟΥΡΓΙΑ

#### Προσοχή - κίνδυνος!

Όλες οι εργασίες εγκατάστασης και συναρμολόγησης πρέπει να γίνονται με τη συσκευή αποσυνδεδεμένη από το ηλεκτρικό δίκτυο (εικ. 3).

### 8.1 Θέση σε λειτουργία

Αφού συνδέσετε τη συσκευή όπως περιγράφεται στην παράγραφο 6 και λάβετε υπόψη όλες τις οδηγίες για την ασφάλεια, είναι δυνατόν να εισάγετε το φως (A12).

### 8.2 Αναρρόφηση του νερού

Η συσκευή αναρροφά νερό από το πλέγμα αναρρόφησης (A1) που βρίσκεται στη βάση του και το μεταφέρει μέσω του συνδεδεμένου σωλήνα στο ρακόρ παροχής (A2).

Βεβαιωθείτε ότι, κατά τη διάρκεια της λειτουργίας, η συσκευή παραμένει συνεχώς βυθισμένη σε νερό, προκειμένου να αποφευχθεί η στεγνή λειτουργία. Όταν οι βάνες είναι κλειστές σβήστε τη συσκευή απενεργοποιώντας το διακόπτη μεταγωγής ή αποσυνδέοντας το φως (A12).

### 8.3 Τεχνικές πληροφορίες

Οι αναφερόμενες τιμές της ικανότητας παροχής της συσκευής είναι οι μέγιστες τιμές, οι οποίες μειώνονται υπερβαίνοντας το μονομετρικό και χρησιμοποιώντας εξωτερικά εξαρτήματα (π.χ. σωλήνα παροχής, γωνιακά, μείωσις κλπ.). Παρακαλείστε να λάβετε υπόψη αυτό το γεγονός κατά την επιλογή της συσκευής. Η πραγματική ικανότητα παροχής για τις συγκεκριμένες περιπτώσεις εφαρμογής αναφέρεται στο διάγραμμα ικανότητας παροχής (εικ. 7).

## 9 ΣΥΝΤΗΡΗΣΗ

#### Προσοχή - κίνδυνος!

Πριν από κάθε επέμβαση συντήρησης και/ή κατά τη διάρκεια της αναζήτησης βλαβών αποσυνδέετε το ηλεκτρικό καλώδιο (A8) από την πρίζα. Στη συνέχεια θα είναι δυνατόν να κάνετε όλες τις εργασίες συντήρησης και καθαρισμού.

### 9.1 Καθαρισμός

Μετά από κάθε χρήση ξεβγάλετε τη συσκευή και όλα τα εξωτερικά εξαρτήματα με καθαρό νερό. Αφαιρέστε τα εναποθέματα με τρεχούμενο νερό. Ακαθαρσία και άργιλος στο εσωτερικό του σώματος αντλίας (A4) προκαλούν το μάγκωμα της φτερωτής και κατά συνέπεια ανωμαλίες λειτουργίας όταν τεθεί και πάλι σε λειτουργία.

Εάν ξεχάσετε να κάνετε αυτές τις ενέργειες, είναι δυνατόν να βυθίσετε τη συσκευή για μερικές μέρες σε νερό με μέγιστη θερμοκρασία 35°C για να διαλυθεί η ακαθαρσία.

## 10 ΑΠΟΘΗΚΕΥΣΗ

Οι συσκευές πρέπει να προστατεύονται οπωσδήποτε από τον παγετό και, σε περίπτωση θερμοκρασιών +5°C ή χαμηλότερων, πρέπει να αποσυναρμολογούνται και να αποθηκεύονται σε ένα ξηρό μέρος και προστατευόμενες από τον παγετό.

## 11 ΑΝΑΖΗΤΗΣΗ ΒΛΑΒΩΝ

Βλάβη	Πιθανή αιτία	Λύση
Η συσκευή δεν μεταφέρει νερό επειδή ο κινητήρας δεν λειτουργεί	1. Ανεπαρκής τάση δικτύου.	1. Ελέγξτε εάν υπάρχει τάση δικτύου και εάν το φως (A12) έχει εισαχθεί πλήρως.
	2. Φως (A12) εισαγμένο με λάθος τρόπο.	2. Εισάγετε πλήρως το φως (A12).
	3. Επενεβια διαφορικός θερμομαγνητικός διακόπτης.	3. Ενεργοποιήστε το διαφορικό θερμομαγνητικό διακόπτη. Εάν ο διακόπτης επέμβει και πάλι, συμβουλευτείτε έναν ηλεκτρολόγο.
	4. Φερωτή μπλοκαρισμένη.	4. Ελευθερώστε τη φερωτή από πιθανά εμπόδια.
	5. Βλάβη του κινητήρα ή του συμπυκνωτή.	5. Πληροφορήστε το κατάστημα πώλησης.
Η συσκευή δεν μεταφέρει νερό παρόλο που ο κινητήρας λειτουργεί	1. Βουλωμένο πλέγμα αναρρόφησης (A1).	1. Καθαρίστε το πλέγμα αναρρόφησης (A1).
	2. Βαλβίδα αντεπιστροφής μπλοκαρισμένη (εάν υπάρχει).	2. Καθαρίστε ή αντικαταστήστε τη βαλβίδα (εάν υπάρχει).
	3. Φυσαλίδα αέρα στο σώμα αντλίας (A4).	3. Κρατήστε λοξά τη συσκευή κάτω από νερό προκειμένου ο αέρας να μπορεί να βγει από το σώμα αντλίας (A4).
Η συσκευή παρέχει μόνο μία περιορισμένη ποσότητα νερού	1. Πλέγμα αναρρόφησης (A1) ακάθατο εν μέρει.	1. Καθαρίστε το πλέγμα αναρρόφησης (A1).
	2. Σωλήνας φραγμένος.	2. Εξαρλείστε την έμφραξη.
	3. Σωλήνας παροχής ανεπαρκών διαστάσεων.	3. Χρησιμοποιήστε εύκαμπτους σωλήνες τουλάχιστον $\varnothing$ 25 mm (1").
	4. Σημείο εξόδου του νερού πάρα πολύ υψηλό σε σχέση με τη συσκευή.	4. Λάβετε υπόψη ότι το μαμονετρικό επιβαρύνει την ικανότητα παροχής.
Ανώμαλη λειτουργία	1. Στερεά σώματα μπλοκάρουν την ελεύθερη περιστροφή της φερωτής.	1. Αφαιρέστε τα ξένα σώματα.
	2. Υπερβολική θερμοκρασία του υγρού.	2. Η μέγιστη θερμοκρασία του μεταφερόμενου υγρού δεν πρέπει να υπερβαίνει τους 35°C.
	3. Ηλεκτρική τάση εκτός ανοχής.	3. Συνδέστε τη συσκευή σε μία ηλεκτρική εγκατάσταση που να πληροί τις απαιτήσεις που αναφέρονται στην ετικέτα.
	4. Ελαττωματικός κινητήρας.	4. Πληροφορήστε το κατάστημα πώλησης.
	5. Η στάθμη του νερού στο φρεάτιο είναι ανεπαρκής και/ή το νερό δεν τρέχει αρκετά γρήγορα.	5. Ελέγξτε τη στάθμη του νερού στο φρεάτιο.
Ο θερμοστάτης αποσυνδέει τη συσκευή	1. Υπερφόρτωση κινητήρα εξαιτίας τριβής ξένων σωμάτων με τη φερωτή.	1. Καθαρίστε το εσωτερικό του σώματος αντλίας (A4) μέσω του ρακόρ παροχής (A2) με ροή νερού, αφήστε να κρυσώσει το θερμοστάτη για περίπου 1 h, ενδοχομένως ελέγξτε τη συσκευή στο Κέντρο Υποστήριξης.
	2. Ανεπαρκής ποσότητα νερού στο φρεάτιο για την ψύξη της συσκευής.	2. Ελέγξτε τη στάθμη νερού στο φρεάτιο. Μειώστε την ικανότητα παροχής της συσκευής ενεργώντας στις συνδεόμενες βάνες. Προσοχή, μία μείωση της ροής του νερού μεγαλύτερη από το 50% καταστρέφει τη συσκευή.
Η συσκευή μεταφέρει νερό που περιέχει άμμο	1. Νερό του φρεατίου όχι καθαρό.	1. Ελέγξτε το φρεάτιο, εισάγετε στο φρεάτιο ένα φίλτρο κατάλληλο για την απομάκρυνση της άμμου.
	2. Συσκευή πάρα πολύ κοντά στον πυθμένα του φρεατίου.	2. Σηκώστε τη συσκευή από τον πυθμένα του φρεατίου.

EL

## ΕΓΓΥΗΣΗ

Οι εγγυήσεις που αφορούν τις συσκευές που περιγράφονται στο παρόν εγχειρίδιο προϋποθέτουν τη συμμόρφωση και την τήρηση όλων των αναφορών που περιέχονται σ' αυτό, ειδικότερα αυτών που αφορούν τη χρήση, την εγκατάσταση και τη λειτουργία.

Για το προϊόν που περιγράφεται παρέχουμε μία εγγύηση 24 μηνών (12 μήνες για την επαγγελματική πώληση), ξεκινώντας από την ημερομηνία αγοράς, για ελαττώματα των υλικών ή παραγωγής σύμφωνα με τους ισχύοντες νόμους. Η προώθηση αιτήσεων εγγύησης είναι δυνατή μόνο με την παρουσίαση της γνήσιας απόδειξης αγοράς.

Η εγγύηση δεν καλύπτει τις δαπάνες αποσυναρμολόγησης και συναρμολόγησης της συσκευής στον τόπο χρήσης, τις δαπάνες κίνησης του αρμόδιου προσωπικού για την επίσκεψη προς και από τον τόπο χρήσης, καθώς και τις δαπάνες μεταφοράς.

Τα παράπονα που οφείλονται σε σφάλματα εγκατάστασης ή ενεργοποίησης, ακατάλληλης συνθήκης χρήσης, ανεπαρκή φροντίδα, εμπορική χρήση ή ανάρμοστες απόπειρες επισκευής αποκλείονται από την εγγύηση και ευθύνει, καθώς επίσης και η φυσιολογική φθορά.

Οι δαπάνες που επέρχονται, ειδικότερα τα έξοδα ελέγχου και μεταφοράς, βαρύνουν τον αποστολέα και/ή διαχειριστή της συσκευής. Αυτό ισχύει ειδικότερα και όταν προωθείται μία αίτηση εγγύησης, αλλά από τον έλεγχο προκύπτει ότι η συσκευή λειτουργεί τέλεια και δεν παρουσιάζει ελαττώματα ή ότι το πρόβλημα δεν ανάγεται σε ελαττώματα των υλικών ή της παραγωγής.

Πριν την επαναπαράδοση κάθε προϊόν υποβάλλεται σε έναν αυστηρό τεχνικό έλεγχο. Οι επισκευές που καλύπτονται από εγγύηση πρέπει να πραγματοποιούνται μόνο στο Κέντρο Υποστήριξης μας ή σε ένα εξουσιοδοτημένο συμβεβλημένο συνεργείο. Απόπειρες επισκευής από την πλευρά του πελάτη ή μη εξουσιοδοτημένων τρίτων κατά τη διάρκεια της περιόδου εγγύησης καθορίζουν την κατάπτωση του δικαιώματος εγγύησης.

Το κόσμιο του φως του δικτύου και/ή το κόντευμα του καλωδίου του δικτύου καθορίζουν την κατάπτωση της εγγύησης.

Οι επεμβάσεις που καλύπτονται από την εγγύηση και πραγματοποιούνται από εμάς δεν παρατείνουν τη διάρκεια της εγγύησης, ούτε δικαιολογούν μία νέα περίοδο εγγύησης για τα μέρη που αντικαθίστανται ή επισκευάζονται. Αποκλείονται περαιτέρω δικαιώματα, ειδικότερα εκπαιδεύσεις, αλλαγή ή αποζημίωση για ζημιές, αλλά ακόμη και για επερχόμενες ζημιές οποιουδήποτε τύπου.

Σε περίπτωση βλάβης απευθυνθείτε στο κατάστημα πώλησης από το οποίο αγοράσατε το προϊόν μαζί με την απόδειξη αγοράς.

Τεχνικά στοιχεία	Μονάδες	SXUP1000XWE
Τάση	V/Hz	230 V ~ 50 Hz
Ισχύς	W	1000
Μανομετρικό max. ( $H_{max}$ )	m	55
Ικανότητα max. ( $Q_{max}$ )	l/h	5200
Θερμοκρασία νερού max. ( $T_{max}$ )	°C	35
Βάθος βύθισης max.	m	16
Στάθμη υπολειπόμενου νερού	mm	70
Κοκκομετρία max.	Ø mm	0
Κλάση προστασίας	-	⊕
Μόνωση κινητήρα	-	Κλάση B
Προστασία κινητήρα	-	IPX8
Καθαρό βάρος	kg	11.50
Μικτό βάρος	kg	12.3
Διάμετρος ρακόρ	mm	31.75
Μήκος καλωδίου	m	20

**Με την επιφύλαξη τεχνικών τροποποιήσεων!**



## 1 INSTRUCCIONES SOBRE SEGURIDAD

1.1 El aparato que ha adquirido ha sido realizado por un fabricante líder en Europa en el sector de las bombas de uso doméstico y las bombas de jardín. Nuestros aparatos no son aptos para las solicitudes típicas de los usos comerciales o industriales ni tampoco para el funcionamiento continuo. Para optimizar el uso del aparato, deberá conocer y respetar las instrucciones contenidas en el presente manual. Durante la conexión, el uso y el mantenimiento del aparato, tome todas las precauciones posibles para proteger su propia seguridad y la de cualquier otra persona que se encuentre en las inmediaciones. Es fundamental leer atentamente y respetar rigurosamente las instrucciones de seguridad, ya que su inobservancia puede crear riesgos para la salud y seguridad de las personas o provocar daños económicos. El fabricante no será responsable de los daños causados por un uso incorrecto o indebido.

## 2 SEÑALIZACIÓN ADHESIVA DE SEGURIDAD / INFORMATIVA

2.1 Respetar las indicaciones de los adhesivos aplicados al aparato. Verificar que estén siempre presentes y que sean legibles; de no ser así, sustituirlos sin modificar su posición original.

 **Atención: ¡peligro!**

 **Leer atentamente estas instrucciones antes de usar el equipo.**

 **Icono E1.** Prohíbe eliminar el aparato como residuo doméstico; puede entregarse al distribuidor al comprar un aparato nuevo. Las partes eléctricas y electrónicas que constituyen el aparato no deben reutilizarse para usos impropios, dada la presencia de sustancias nocivas para la salud.

 **Icono E3.** Indica que el aparato ha sido diseñado para uso doméstico.



**CE Símbolo CE.** Indica que el aparato cumple con las directivas europeas vigentes.



**Este producto lleva aislamiento de Clase I**, lo que significa que está equipado con un conductor de protección de puesta a tierra (solo si el símbolo aparece en el aparato).

ES



### 3 NORMAS DE SEGURIDAD / RIESGOS RESIDUALES

#### 3.1 ADVERTENCIAS: OPERACIONES QUE NO DEBEN EFECTUARSE

- 3.1.1 ¡Peligro de lesiones!** El aparato no debe ser utilizado por niños ni personas con capacidades psicofísicas o sensoriales reducidas, que no tengan experiencia o carezcan de los conocimientos necesarios. Los niños no deben jugar con el aparato. La limpieza y el mantenimiento le competen al usuario y no deben ser realizados por niños.
- 3.1.2 ¡Peligro de explosión o de intoxicación!** El aparato no se deberá utilizar en ningún caso con líquidos inflamables, tóxicos o agresivos, ni con líquidos que pueden perjudicar su funcionamiento correcto.
- 3.1.3 ¡Peligro de lesiones!** No dirigir el chorro de agua hacia personas o animales.
- 3.1.4 ¡Peligro de choque eléctrico!** No dirigir el chorro de agua hacia el aparato, los componentes eléctricos u otros aparatos eléctricos.
- 3.1.5 ¡Peligro de cortocircuito!** No utilizar el aparato al aire libre en caso de lluvia. Lo anterior no se aplica a las bombas sumergibles, que también pueden utilizarse en caso de lluvia; en cualquier caso, hay que garantizar que la conexión del enchufe (A12) del aparato y de cualquier cable alargador esté protegida contra salpicaduras de agua y encharcamientos o inundaciones.
- 3.1.6 ¡Peligro de lesiones!** No permitir que el aparato lo utilicen niños, personas con capacidades psicofísicas o sensoriales reducidas o personas no autorizadas.
- 3.1.7 ¡Peligro de choque eléctrico!** No tocar el enchufe (A12) ni la toma eléctrica con las manos mojadas.
- 3.1.8 ¡Peligro de choque eléctrico y cortocircuito!** Si el cable eléctrico (A8) está dañado, deberá ser sustituido por el fabricante o su servicio de asistencia técnica, o bien por una persona debidamente cualificada, para prevenir todo riesgo posible.
- 3.1.9 ¡Peligro de explosión!** No utilizar el aparato si el tubo de aspiración o de impulsión están dañados.
- 3.1.10 ¡Peligro de lesiones!** Colocar el aparato en una posición estable. Si se utiliza el aparato cerca de piscinas, estanques de jardín u otras balsas abiertas, mantener una distancia mínima de 2 m y proteger el aparato contra la caída en el agua o los encharcamientos e inundaciones. Lo anterior no se aplica a las bombas sumergibles, ya que pueden utilizarse sumergidas en agua.
- 3.1.11 ¡Peligro de lesiones!** Comprobar que el aparato lleve la placa de datos con sus características específicas; en caso contrario, informar inmediatamente al distribuidor. Los aparatos desprovistos de la placa de datos no deben utilizarse, ya que se desconocen sus datos y, por tanto, son potencialmente peligrosos.



- 3.1.12 ¡Peligro de explosión!** No está permitido manipular las válvulas de control, las válvulas de seguridad u otros dispositivos de seguridad, ni tampoco modificar sus ajustes.
- 3.1.13 ¡Peligro causado por agua caliente!** En caso de presostato defectuoso o de falta de suministro de agua, el agua contenida en el cuerpo de la bomba (A4) puede calentarse y provocar lesiones al salir.
- 3.1.14 ¡Peligro de lesiones!** No utilizar el aparato sin supervisión si existe el peligro de que se obstruya a causa de cuerpos extraños.
- 3.1.15 ¡Peligro de cortocircuito!** No transportar el aparato tirando del enchufe (A12), el cable eléctrico (A8) u otros elementos de conexión; utilizar el asa (A4 b).
- 3.1.16 ¡Peligro de explosión!** Evitar el tránsito de vehículos sobre el tubo de aspiración o de impulsión. No tirar del aparato ni transportarlo mediante el tubo de aspiración o de impulsión.
- 3.1.17 ¡Peligro de lesiones!** No utilizar el aparato si hay personas o animales presentes en el líquido bombeado o si pueden entrar en contacto con él.

ES

## 3.2 ADVERTENCIAS: OPERACIONES QUE DEBEN EFECTUARSE

- 3.2.1 ¡Peligro de cortocircuito!** Todos los componentes conductores de corriente deben estar protegidos contra las salpicaduras de agua.
- 3.2.2 ¡Peligro de choque eléctrico!** El aparato debe conectarse únicamente a una fuente de electricidad idónea, de conformidad con lo dispuesto por la normativa vigente (IEC 60364-1). Durante la fase de arranque, el aparato puede crear interferencias en la red. El aparato solo debe conectarse a una toma de corriente dotada de un interruptor diferencial con una corriente residual nominal que no supere los 30 mA. Utilizar exclusivamente cables alargadores que cumplan con la normativa vigente, aprobados para el uso al aire libre y con una sección no inferior a la del cable de alimentación del aparato. Los cables eléctricos que se guardan en un enrollador de cable deben estar completamente desenrollados.
- 3.2.3 ¡Peligro!** El aparato nunca debe funcionar en seco. Antes de encenderlo, siempre se debe llenar el cuerpo de la bomba (A4) de agua. Puede dañarse si funciona sin agua incluso durante periodos muy breves.
- 3.2.4 ¡Peligro de encendido no intencional!** Antes de realizar cualquier operación en el aparato, extraer el enchufe (A12) de la toma de corriente.
- 3.2.5 ¡Peligro!** Para garantizar la seguridad del aparato, la temperatura máxima del líquido bombeado no debe superar los 35 °C. La temperatura ambiente no debe caer por debajo de +5 °C.



- 3.2.6 ¡Peligro!** El aparato no debe utilizarse para bombear agua potable o agua para el consumo humano. El agua bombeada por el aparato se puede contaminar a causa de pérdidas de lubricante.
- 3.2.7 ¡Peligro de lesiones!** El mantenimiento y la reparación del aparato o los componentes únicamente deben ser efectuados por personal especializado.
- 3.2.8 ¡Peligro de lesiones!** Descargar la presión residual antes de desconectar el tubo flexible del aparato; para ello, desconectar el aparato de la alimentación eléctrica y abrir un suministro.
- 3.2.9 ¡Peligro de lesiones!** Antes del uso y a intervalos regulares, inspeccionar los accesorios y comprobar que los componentes del aparato no presenten señales de rotura o desgaste.



## 4 INFORMACIÓN GENERAL

### 4.1 Uso del manual

El presente manual es parte integrante del aparato y debe guardarse con cuidado para poder consultarlo en el futuro. Leer atentamente el manual antes de la instalación y el uso del aparato. En caso de cambio de propiedad, el vendedor tiene la obligación de entregar este manual al nuevo propietario. Asegurarse de que cada usuario disponga de una copia del manual, de manera que pueda consultar las instrucciones de seguridad y de uso antes de poner el aparato en funcionamiento.

### 4.2 Entrega

El aparato se entrega dentro de un embalaje de cartón.

La fig. 1 muestra las piezas que componen la entrega.

#### 4.2.1 Documentación informativa adjunta

- D1 Manual de uso y mantenimiento
- D2 Instrucciones sobre seguridad
- D3 Normas de garantía

### 4.3 Eliminación/reciclaje de los embalajes

Los materiales que forman el embalaje no son contaminantes para el medio ambiente; sin embargo, se deben reciclar o eliminar de conformidad con las normas vigentes en el país de uso.

## 5 INFORMACIÓN TÉCNICA

### 5.1 Uso previsto

El aparato se utiliza para el bombeo de agua limpia desde pozos o sistemas de aguas pluviales para la jardinería o el uso en instalaciones domésticas de suministro de agua. Las sustancias químicamente agresivas o mecánicamente abrasivas presentes en el líquido bombeado estropean el aparato.

Gracias a la estructura compacta de este aparato, es posible utilizarlo en pozos con un diámetro mínimo de 110 mm, siempre que en su interior se garantice una corriente de agua suficiente para refrigerar el aparato y evitar el funcionamiento en seco.

El caudal horario mínimo debe ser de 80 l/h (1,3 l/min). Estos aparatos no son adecuados para el riego por goteo porque el caudal de agua es demasiado reducido y el líquido bombeado no puede garantizar la refrigeración del aparato.

El aparato cumple con lo establecido en la norma europea EN 60335-2-41.

### 5.2 Uso no permitido

Se prohíbe el uso a personas inexpertas o que no hayan leído y comprendido las instrucciones presentadas en el manual.

Está prohibido alimentar el aparato con líquidos inflamables, explosivos, tóxicos o químicamente agresivos.

Está prohibido utilizar el aparato en atmósferas potencialmente inflamables o explosivas.

Está prohibido modificar el aparato; la realización de modificaciones invalida la garantía y exime al fabricante de responsabilidades civiles y penales.

Las sustancias esmeriladoras y otras sustancias que atacan los materiales estropean el aparato. Estos aparatos no son adecuados para el uso con líquidos bombeados que contienen arena, barro o limo abrasivos. Estos aparatos son adecuados para bombear agua para servicios, ¡pero no son idóneos para bombear agua potable!

Con estos aparatos no está permitido bombear materias fecales.

Los aparatos no son aptos para el uso como bombas para fuentes, bombas de filtrado para estanques de jardín o para el funcionamiento continuo (p. ej., en modo de recirculación continua en instalaciones de filtrado de piscinas o para usos industriales).

¡Evítese el funcionamiento en seco del aparato o el bombeo de líquidos con una válvula cerrada!

### 5.3 Elementos principales (fig. 1)

- A1 Rejilla de aspiración
- A2 Racor roscado de impulsión
- A4 Cuerpo de la bomba
- A5 Anillo para cable
- A8 Cable eléctrico
- A12 Enchufe

## 6 INSTALACIÓN

 **Atención: ¡peligro!**

Todas las operaciones de instalación y montaje se deben realizar con el aparato desconectado de la red eléctrica (fig. 3).

 **Atención: ¡peligro!**

Antes del uso, siempre se debe realizar una inspección visual del aparato para comprobar si presenta daños, especialmente el enchufe (A12) y el cable eléctrico (A8). Si el aparato está dañado, no debe utilizarse. En caso de daños, el aparato deberá ser revisado por el Centro de asistencia o por un electricista autorizado.

 **Atención: ¡peligro!**

Si se corta el cable eléctrico (A8), se invalidará la garantía y durante la reparación se exigirá el pago de la instalación de un cable eléctrico (A8) original (incluso si se trata de una reparación en garantía). Si se necesita aumentar la longitud del cable eléctrico (A8), utilizar exclusivamente un cable alargador con una sección no inferior a la del cable eléctrico (A8) original. No levantar nunca el aparato ni extraer el enchufe (A12) de la toma de corriente tirando del cable eléctrico (A8).

### 6.1 Montaje del tubo de impulsión

En el racor de impulsión (A2), conectar un tubo flexible con un diámetro interno mínimo de 25 mm (1") dotado de racor roscado. Es preferible usar un tubo de 32 mm (1¼") de diámetro. Si se utilizan tubos de diámetro inferior, se reduce drásticamente el caudal del aparato. Para sellar la conexión, utilizar cinta de teflón (12-15 capas) (fig. 4).

Es muy recomendable utilizar un tubo de impulsión dotado de una válvula de retención en la base a fin de evitar retornos de agua cuando se apaga el aparato.

Las operaciones de limpieza y mantenimiento se facilitan mediante la instalación de una válvula de cierre rápido que permite interrumpir el tubo en un punto adecuado.

### 6.2 Purga del aparato

El aparato se purga automáticamente, siempre que esté sumergido a una profundidad suficiente en el líquido.

Una vez encendido el aparato, asegurarse de que el tubo de impulsión esté abierto (por ejemplo, que no esté cerrado por una llave de paso) para permitir que salga el aire residual.

### 6.3 Observaciones acerca del lugar de instalación

El aparato ha sido diseñado para introducirse en un pozo con un diámetro mínimo de 10 cm, a una profundidad máxima de inmersión de 16 m (fig. 5).

Antes de su colocación, es necesario fijar un cable en el anillo (A5) para poder bajar/recuperar el aparato de forma adecuada (fig. 6).

A ser posible, el aparato debe estar suspendido en el líquido bombeado, a una distancia del fondo suficiente para evitar que aspire sustancias sólidas de tamaño inadecuado que podrían obstruir la rejilla de aspiración (A1) o bloquear la turbina (fig. 6).

El aparato es refrigerado por el agua que bombea y el agua en la que se encuentra sumergido. Asegurarse de que el aparato esté completamente sumergido en el líquido bombeado para garantizar su refrigeración.

#### 6.4 Medidas de seguridad

Dado que el aparato no está dotado de un interruptor de encendido/apagado, es aconsejable conectarlo a una toma de corriente accionable mediante un interruptor de encendido/apagado auxiliar.

Cabe recordar que, durante la instalación y el uso, existe el riesgo de pérdidas de agua que pueden causar daños.



#### **Atención: ¡peligro! Funcionamiento en seco**

Si el aparato funciona durante más de 5 minutos con el punto de aspiración de agua cerrado, puede sobrecalentarse y dañarse. Apagar el aparato si, por la razón que sea, el flujo normal de agua está obstruido.

En funcionamiento en seco estropea el aparato, por lo que nunca deberá funcionar en seco durante más de 10 segundos.

### 7 AJUSTES

#### 7.1 Ajustes previos

Una vez conectado el tubo de impulsión, el aparato está listo para el uso. Se debe tener en cuenta que, si no se usa una toma eléctrica conmutable, el aparato se pone en funcionamiento inmediatamente al conectar el enchufe (A12).

### 8 PUESTA EN FUNCIONAMIENTO



#### **Atención: ¡peligro!**

Todas las operaciones de instalación y montaje se deben realizar con el aparato desconectado de la red eléctrica (fig. 3).

#### 8.1 Puesta en funcionamiento

Tras conectar el aparato como se describe en el apartado 6, y siempre que se hayan seguido todas las instrucciones de seguridad, es posible conectar el enchufe (A12) en la toma.

#### 8.2 Aspiración del agua

El aparato aspira agua por la rejilla de aspiración (A1) situada en la base y la transporta a través del tubo conectado al racor de impulsión (A2).

Asegurarse de que el aparato siempre permanezca sumergido en el agua mientras esté en marcha, a fin de evitar el funcionamiento en seco. Cuando los suministros estén cerrados, apagar el aparato, desactivando el interruptor conmutable o bien desenchufando el enchufe (A12).

#### 8.3 Información técnica

Los valores de caudal indicados son los valores máximos del aparato; pueden reducirse superando la altura de elevación y utilizando componentes externos tales como el tubo de impulsión, codos, reductores, etc. Se recomienda tener en cuenta este aspecto a la hora de elegir el aparato. El caudal efectivo para cada tipo específico de aplicación se indica en el esquema de caudal (fig. 7).

### 9 MANTENIMIENTO



#### **Atención: ¡peligro!**

Antes de realizar cualquier intervención de mantenimiento y/o durante la localización de averías, desconectar el cable eléctrico (A8) de la toma de corriente. A continuación, podrán realizarse todas las operaciones de mantenimiento y limpieza.

#### 9.1 Limpieza

Después de cada uso, enjuagar el aparato y todos los componentes externos con agua limpia. Eliminar las incrustaciones con un chorro de agua. Si la suciedad y el limo penetran en el interior del cuerpo de la bomba (A4), la turbina se gripa y al volver a encender el aparato se producen problemas de funcionamiento.

Si el usuario se olvida de realizar estas operaciones, es posible sumergir el aparato durante varios días en agua a una temperatura máxima de 35 °C para disolver la suciedad.

### 10 ALMACENAMIENTO

Los aparatos deben protegerse por todos los medios contra el hielo y, si la temperatura es igual o inferior a +5 °C, deben desmontarse y almacenarse en un lugar seco y protegido contra las heladas.

## 11 LOCALIZACIÓN DE AVERÍAS

Avería	Causa posible	Solución
El aparato no bombea agua porque el motor no funciona.	1. Tensión de red insuficiente.	1. Comprobar que haya tensión de red y que el enchufe (A12) esté introducido correctamente en la toma.
	2. Enchufe (A12) introducido de forma incorrecta.	2. Introducir el enchufe (A12) a fondo en la toma.
	3. Interruptor magnetotérmico diferencial disparado.	3. Activar el interruptor magnetotérmico diferencial. Si se vuelve a disparar, consultar a un electricista.
	4. Turbina bloqueada.	4. Eliminar toda obstrucción de la turbina.
	5. Daños en el motor o el condensador.	5. Informar al distribuidor.
El aparato no bombea agua aunque el motor funciona.	1. Rejilla de aspiración (A1) obstruida.	1. Limpiar la rejilla de aspiración (A1).
	2. Válvula de retención bloqueada (si está presente).	2. Limpiar o sustituir la válvula (si está presente).
	3. Burbujas de aire en el cuerpo de la bomba (A4).	3. Mantener el aparato en posición inclinada debajo del agua de manera que el aire pueda salir del cuerpo de la bomba (A4).
El aparato solo suministra una cantidad reducida de agua.	1. Rejilla de aspiración (A1) parcialmente obstruida.	1. Limpiar la rejilla de aspiración (A1).
	2. Tubo obstruido.	2. Eliminar la obstrucción.
	3. Tubo de impulsión de diámetro insuficiente.	3. Utilizar tubos flexibles con un diámetro mínimo de 25 mm (1").
	4. Punto de salida del agua demasiado alto con respecto al aparato.	4. Cabe recordar que a mayor altura de elevación, menor caudal.
Funcionamiento irregular.	1. Presencia de cuerpos sólidos que impiden que la turbina gire libremente.	1. Eliminar los cuerpos extraños.
	2. Temperatura excesiva del líquido.	2. La temperatura máxima del líquido bombeado no debe superar los 35 °C.
	3. Tensión eléctrica fuera de los límites de tolerancia.	3. Conectar el aparato a una instalación eléctrica que cumpla con los requisitos indicados en la placa de datos.
	4. Motor defectuoso.	4. Informar al distribuidor.
	5. El nivel de agua del pozo es insuficiente y/o el agua no fluye lo suficientemente rápido.	5. Comprobar el nivel de agua del pozo.
El termostato desactiva el aparato.	1. Motor sobrecargado por rozamiento de cuerpos extraños con la turbina.	1. Limpiar el interior del cuerpo de la bomba (A4) a través del racor de impulsión (A2) con un chorro de agua y dejar que el termostato se enfríe durante una hora aproximadamente; en caso necesario, mandar el aparato a revisar al Centro de Asistencia.
	2. La cantidad de agua del pozo no es suficiente para refrigerar el aparato.	2. Comprobar el nivel de agua del pozo. Reducir el caudal del aparato por medio de los suministros conectados. ¡Ojo! Si el caudal de agua se reduce más del 50 %, se dañará el aparato.
El aparato bombea agua que contiene arena.	1. El agua del pozo no está limpia.	1. Comprobar el pozo; introducir en el pozo un filtro adecuado para eliminar la arena.
	2. Aparato demasiado cerca del fondo del pozo.	2. Elevar el aparato con respecto al fondo del pozo.



## GARANTÍA

Las garantías relativas a los aparatos descritos en este manual requieren la observancia y el respeto de todas las instrucciones contenidas en él, especialmente las que hacen referencia al uso, la instalación y el funcionamiento.

Para el producto descrito, otorgamos una garantía de 24 meses (12 meses para la venta profesional) a partir de la fecha de compra contra los defectos de fabricación o de materiales, de conformidad con las leyes vigentes. Solamente es posible hacer reclamaciones en garantía si se presenta el comprobante de compra original.

La garantía no cubre los costes de desmontaje y montaje del aparato en cuestión en el lugar de uso, los gastos de desplazamiento de los técnicos de reparación hasta/desde el lugar de uso, ni tampoco los gastos de transporte.

Las reclamaciones cuyas causas deriven de errores de instalación o de accionamiento, condiciones de uso no adecuadas, cuidado insuficiente, usos comerciales o intentos de reparación no apropiados quedan excluidas de la garantía y las responsabilidades, al igual que el desgaste normal.

Los costes que derivan de ellas, más concretamente los gastos de verificación y transporte, corren a cargo del remitente y/o gestor del aparato. Esto es especialmente válido cuando se remite una reclamación en garantía pero el resultado de la revisión demuestra que el aparato funciona perfectamente y está libre de defectos o bien que el problema no ha sido causado por defectos de materiales o de fabricación.

Antes de su devolución al remitente, todos los productos son sometidos a una revisión técnica rigurosa. Las reparaciones en garantía solo deben realizarse en nuestro Centro de Asistencia o en un taller concertado y autorizado. Los intentos de reparación por parte del cliente o de terceros no autorizados durante el periodo de garantía anulan el derecho de garantía.

Si se corta el enchufe eléctrico y/o se acorta el cable eléctrico de conexión a la red, se invalida la garantía.

Las reparaciones que realizamos en garantía no extienden la duración de la garantía, ni dan lugar a un nuevo plazo de garantía referido a las piezas sustituidas o reparadas. Queda excluido cualquier otro derecho, especialmente a descuentos, sustitución o indemnización de daños, incluidos los daños consecuentes de cualquier tipo.

En caso de avería, dirigirse al punto de venta donde se compró el producto, presentando el comprobante de compra.

ES

Datos técnicos	Unidad	SXUP1000XWE
Tensión	V/Hz	230 V ~ 50 Hz
Potencia	W	1000
Altura de elevación máx. ( $H_{m\acute{a}x.}$ )	m	55
Caudal máx. ( $Q_{m\acute{a}x.}$ )	l/h	5200
Temperatura agua máx. ( $T_{m\acute{a}x.}$ )	°C	35
Profundidad de inmersión máx.	m	16
Nivel de agua residual	mm	70
Tamaño máx. de partículas	Ø mm	0
Clase de protección	-	⊕
Aislamiento del motor	-	Clase B
Protección del motor	-	IPX8
Peso neto	kg	11.50
Peso bruto	kg	12.3
Diámetro de racores	mm	31.75
Longitud del cable	m	20

***Reservada la posibilidad de hacer modificaciones técnicas!***

## 1 OHUTUSJUHISED

1.1 Ostetud seadme on valmistanud üks kodu- ja aiapumpade Euroopa tipptootjaid. Meie seadmed ei ole ette nähtud taluma kaubandusliku, tööstusliku või pideva kasutusega seotud koormusi. Pumba parimal viisil kasutamiseks tuleb teada ja järgida selles juhendis esitatud juhiseid. Võtke seadme ühendamisel, kasutamisel ja hooldamisel kasutusele kõik võimalikud ettevaatusabinõud, et tagada enda ning läheduses viibivate inimeste ohutus. Lugege hoolikalt ohutusnõudeid ja järgige neid alati. Muidu võite ohustada ennast ja teisi või põhjustada kulukaid kahjustusi. Tootja ei vastuta väärast ega sobimatust kasutusest tingitud kahjude eest.

## 2 OHUTUSMÄRGID / TEABEMÄRGID

2.1 Järgige seadmele paigaldatud märkide juhiseid. Veenduge, et need oleksid olemas ja loetavad. Vastasel juhul paigaldage algsetesse kohtadesse uued märgid.

 **Hoiatus – oht!**

 **Palun lugege need juhised enne kasutamist hoolikalt läbi.**

 **Sümbol E1.** Seadet ei tohi visata olmejäätmete hulka. Uue seadme ostmisel võib selle tagastada edasimüüjale. Seadme elektrilisi ja elektroonilisi osi ei tohi uuesti kasutusse võtta sobimatul eesmärgil, sest need sisaldavad tervisele kahjulikke aineid.

 **Sümbol E3.** Näitab, et seade on mõeldud kasutamiseks kodumajapidamises.



**CE CE-märkis.** Näitab, et toode vastab asjakohastele Euroopa direktiividele.

 **Selle toote isolatsiooniklass on I.** See tähendab, et tootel on kaitsev maandusühendus (vaid juhul, kui tootel on vastav sümbol).

ET



### 3 OHUTUSREEGLID/JÄÄKRISKID

#### 3.1 ETTEVAATUSABINÕUD: MIDA VÄLTIDA

- 3.1.1 Vigastusoht!** ÄRGE lubage seadet kasutada lastel ega piiratud füüsiliste, sensoorsete ja psüühiliste võimete või puudulike kogemuste ja teadmistega isikutel. Lapsed ei tohi kasutada seadet mängimiseks. Seadet ei tohi puhastada ega hooldada lapsed.
- 3.1.2 Plahvatus- või mürgistusoht!** Ärge kunagi kasutage seadet koos tuleohtlike, toksiliste või agressiivsete vedelikega ega vedelikega, mille omadused ei võimalda seadmel korrektselt töötada.
- 3.1.3 Vigastusoht!** Ärge suunake veejuga inimeste ega loomade poole.
- 3.1.4 Elektrilöögioht!** Ärge suunake veejuga seadme, elektriliste osade ega muude elektriseadmete poole.
- 3.1.5 Lühiseoht!** Ärge kasutage seadet väljas vihma käes. See ei kehti sukelpumpadele, mida võib kasutada ka vihma käes. Sellegipoolest tuleb veenduda, et pistiku (12) ühendused ja kõik kasutatavad pikendusjuhtmed oleksid kaitstud veepritsmete ja uputusvee eest.
- 3.1.6 Vigastusoht!** ÄRGE lubage seadet kasutada lastel ega piiratud füüsiliste, sensoorsete ja psüühiliste võimete või puudulike kogemuste ja teadmistega isikutel.
- 3.1.7 Elektrilöögioht!** Ärge puutuge pistikut (A12) ega pistikupesa märgade kätega.
- 3.1.8 Elektrilöögi- ja lühiseoht!** Kui toitekaabel (A8) on kahjustatud, peab selle võimalike ohtude vältimiseks välja vahetama tootja, mõni tootja hooldusesindustest või samalaadse kvalifikatsiooniga isik.
- 3.1.9 Plahvatusoht!** Ärge kasutage seadet, kui selle imi- või väljalaskevoolik on kahjustatud.
- 3.1.10 Vigastusoht!** Seadke seade stabiilsesse asendisse. Kui kasutate seda ujumisbasseinide, aiatiikide või muude väliste veekogude läheduses, jätke see veepiirist vähemalt 2 m kaugusele ja kaitske seda vette kukkumise ning uputusvee eest. See ei kehti sukelpumpadele, sest neid võib vette kasta.
- 3.1.11 Vigastusoht!** Kontrollige, kas seadmele on paigaldatud tehnilisi andmeid sisaldav andmeplaat. Kui see puudub, võtke kohe ühendust edasimüüjaga. Andmeplaadita seadmeid ei tohi kasutada, sest neid ei saa tuvastada ja need võivad olla ohtlikud.
- 3.1.12 Plahvatusoht!** Juht- ja kaitseklappe, muid ohutusseadmeid ning nende sätteid ei tohi reguleerida ega muuta.
- 3.1.13 Põletusoht!** Rõhulüliti või veevarustuse rikke korral võib pumba korpusesse (A4) jäänud vesi üle kuumeneda ja põhjustada väljutamisel põletusi.



- 3.1.14 Vigastusoht!** Saasteohu korral ei tohi seadet jätta järelevalveta.
- 3.1.15 Lühiseoht!** Ärge liigutage seadet seda pistikust (A12), toitekaablist (A8) ega muudest ühendusosadest tõmmates. Kasutage selleks kandesanga (A4 b).
- 3.1.16 Plahvatusoht!** Ärge lubage sõidukitel sõita üle imi- ega väljalaskevooliku. Ärge vedage ega liigutage seadet seda imi- või väljalaskevoolikust tõmmates.
- 3.1.17 Vigastusoht!** Ärge kasutage seadet, kui vees on inimesi või koduloomi või kui nad võivad sellega kokku puutuda.

## 3.2 ETTEVAATUSABINÕUD: MIDA TULEB TEHA?

- 3.2.1 Lühiseoht!** Kõiki elektrijuhte tuleb kaitsta veejuga ja -pripsmete eest.
- 3.2.2 Elektrilöögi oht!** Ühendage seade ainult vastavatele standarditele (IEC 603641-1) vastava elektriallikaga. Käivitamise ajal võib seade elektrisüsteemis tekitada häireid. Ühendage seade ainult pistikupessa, mis on varustatud jääkvooluseadmega nimirikkevooluga kuni 30 mA. Kasutage ainult pikendusjuhtmeid, mis vastavad asjakohastele määrustele, sobivad välikasutuseks ja on vähemalt sama suure läbimõõduga kui seadme toitekaabel. Rullidele keritud toitekaablid tuleb täiesti lahti kerida.
- 3.2.3 Oht!** Seade ei tohi töötada kuival. Enne käivitamist täitke alati pumba korpus (A4) veega. Isegi lühiajaline töötamine ilma veeta võib seadet kahjustada.
- 3.2.4 Soovimatu sisselülitamise oht!** Enne seadme hooldamist ühendage alati pistik (A12) pistikupesast lahti.
- 3.2.5 Oht!** Seadme ohutuse tagamiseks ei tohi pumbatava vedeliku temperatuur olla üle 35 °C. Ümbritseva keskkonna temperatuur ei tohi olla alla +5 °C.
- 3.2.6 Oht!** Seade ei ole mõeldud joogivee või inimtarbeks kasutatava vee pumpamiseks. Pumbatav vesi võib saastuda lekkiva määrdeainega.
- 3.2.7 Vigastusoht!** Elektriosade hooldus- ja/või parandustöid peab tegema kvalifitseeritud isik.
- 3.2.8 Vigastusoht!** Enne seadme küljest vooliku lahtiühendamist tuleb jääkrõhk välja lasta. Selleks ühendage lahti seadme elektritoide ja avage tarbimispunkti väljalase.
- 3.2.9 Vigastusoht!** Enne kasutamist ja regulaarsete ajavahemike tagant vaadake üle seadme tarvikud ning veenduge, et selle osadel ei esineks rikke ega kulumise märke.



## 4 ÜLDTEAVE

### 4.1 Juhendi kasutamine

See kasutusjuhend on seadme tähtis osa ja see tuleb tulevaseks kasutamiseks alles hoida. Palun lugege juhend enne seadme paigaldamist/kasutamist hoolikalt läbi. Seadme müümisel peab müüja juhendi koos seadmega uuele omanikule edasi andma. Enne seadme käivitamist veenduge, et igal kasutajal oleks juurdepääs kasutusjuhendile ning võimalus leida üles seadme ohutus- ja kasutusjuhised.

### 4.2 Tarne

Seade tarnitakse pappkastis.

Tarnepakend on välja toodud joonisel 1.

#### 4.2.1 Seadmega kaasas olevad teabematerjalid

- D1 Kasutus- ja hooldusjuhend
- D2 Ohutusjuhised
- D3 Garantiireeglid

### 4.3 Pakendi utiliseerimine

Pakkematerjalid ei saasta keskkonda, kuid need tuleb siiski asukohariigis kehtivate nõuete järgi ringlusse võtta või utiliseerida.

## 5 TEHNILINE TEAVE

### 5.1 Sihipärane kasutamine

Seade on mõeldud puhta vee pumpamiseks kaevudest või vihmaveemahutitest aiatööde jaoks või kasutamiseks kodumajapidamise veevarustusüsteemides. Keemiliselt agressiivsed ja mehaaniliselt abrasiivsed ained pumbatavas vedelikus kahjustavad pumpa.

Kuna seade on kompaktselt ehitusega, sobib see kasutamiseks kaevudes läbimõõduga vähemalt 110 mm, eeldusel, et kaevu voolab seadme jahutamiseks ja tühjalt töötamise vältimiseks piisavalt vett.

Minimaalne lubatud tunnivoolukoormus on 80 l/h (1,3 l/min). Need seadmed ei sobi tilknisutusüsteemidele, sest nende veevoolukiirus on liiga väike, mistõttu ei suuda pumbatav vedelik seadet piisavalt jahutada.

See seade on kooskõlas Euroopa standardiga EN 60335-2-41.

### 5.2 Sobimatu kasutamine

Seadet ei tohi kasutada vastavate oskusteta isikud ega isikud, kes ei ole lugenud ja mõistnud juhendis esitatud juhiseid.

Seadmes ei tohi kasutada tuleohtlikke, plahvatusohtlikke, toksilisi ega keemiliselt agressiivseid vedelikke.

Seadet ei tohi kasutada potentsiaalselt tule- või plahvatusohtlikus keskkonnas.

Seadme igasugune muutmine on keelatud. Seadme igasugune muutmine muudab garantii kehtetuks ning vabastab tootja tsiviil- ja kriminaalõiguse mõistes igasugusest vastutusest.

Lihv- ja poleerained ning muud materjale hävitavad ained kahjustavad seadet. Need seadmed ei sobi abrasiivset liiva, muda ega savi sisaldavate vedelike pumpamiseks. Seadmed sobivad vee sanitaartarbeliseks pumpamiseks, kuid mitte joogivee pumpamiseks.

Nende seadmetega ei tohi pumbata fekaale.

Seadmed ei sobi kasutamiseks pusrakkaevupumpadena, aiatikide filtrimisumpadena ega pidevaks pumpamiseks (nt vee ringlussevõtt ujumisbasseinide filtrimissüsteemides või tööstuslik kasutus).

Ärge laske seadmel töötada tühjalt ega pumbata vedelikke, kui klapp on suletud.

### 5.3 Põhiosad (joonis 1)

- A1 Imikurn
- A2 Keermestatud väljalaskeliitmik
- A4 Pumba korpus
- A5 Kõiekinntussang
- A8 Toitekaabel
- A12 Pistik

## 6 PAIGALDAMINE



### Hoiatus – oht!

Kõigi paigaldus- ja koostamistoimingute ajal peab seade olema vooluvõrgust lahti ühendatud (joonis 3).



### Hoiatus – oht!

Enne kasutamist veenduge alati visuaalselt, et seade ja eriti selle pistik (A12) ega toitekaabel (A8) ei oleks kahjustatud. Kahjustatud seadet ei tohi kasutada. Kahjustuste esinemise korral laske seade üle vaadata hoolduskeskusel või volitatud tehnikul.



### Hoiatus – oht!

Kui seadme toitekaabel (A8) on katki, siis garantii ei kehti ja parandustööde käigus tuleb paigaldada uus originaaltoitekaabel (A8) kliendi kulul (isegi garantiiremondi korral). Kui toitekaabli (A8) on vaja kasutada pikendusjuhet, kasutage ainult sellist pikendusjuhet, mille läbimõõt on vähemalt sama suur kui originaaltoitekaabli (A8) oma. Ärge kunagi tõstke seadet ega ühendage pistikut (A12) pistikupesast lahti seda toitekaablist (A8) tõmmates.

### 6.1 Väljalaskevooliku paigaldamine

Ühendage väljalaskeliitmiku (A2) külge keermesliitmikuga voolik, mille siseläbimõõt on vähemalt 25 mm (1"). Eelistatav on kasutada vähemalt 32 mm (1–1/4") läbimõõduga voolikut. Väiksema läbimõõduga vooliku kasutamisel väheneb oluliselt seadme voolukiirus. Ühituheda ühenduse tagamiseks kasutage teflonteipi (12–15 kihti) (joonis 4).

Kui seade on välja lülitatud, soovime vee tagasivoolu takistamiseks kasutada põhja-tagasivooluklapiga väljalaskevoolikut.

Sobivasse kohta vooliku lahti ühendamiseks kiirsulgelkapi paigaldamine teeb puhastamise ja hooldamise lihtsamaks.

### 6.2 Seadme tühjendamine õhust

Seade tühjendatakse õhust automaatselt, kui see on asetatud vette piisavalt sügavale.

Pärast seadme käivitamist veenduge, et väljalaskevoolik oleks avatud (mitte näiteks kraanist suletud), sest süsteemi jäänud õhk peab seadme välja pääsema.

### 6.3 Märkused paigalduskoha kohta

Seade on mõeldud paigaldamiseks vähemalt 10 cm läbimõõduga kaevu ja selle maksimaalne sukeldussügavus on 16 m (joonis 5).

Enne seadme paigaldamist tuleb kinnitussanga (A5) külge siduda tõstekõis, et seadet saaks lihtsamini paika langetada / välja tõsta (joonis 6).

Võimaluse korral tuleb seade jätta pumbatava vedeliku põhjast piisavalt kaugemale, et see ei imeks sisse sobimatu suurusega tahkeid osakesi, mis võivad imikurna (A1) ummistada või rootori blokeerida (joonis 6).

Seadet jahutab pumbatav vesi ja vesi, millesse see on kastetud. Piisava jahutuse tagamiseks veenduge, et seade oleks täielikult pumbatavas vedelikku kastetud.

## 6.4 Ohutusmeetmed

Kuna seadmel ei ole sisse-väljalülitit, tuleb see ühendada eraldi sisse-väljalülitiga varustatud pistikupespa.

Paigaldamise ja kasutuse ajal pidage silmas, et veelekked võivad põhjustada kahjustusi.



### Hoiatus – oht! Tühjalt töötamine

Kui seade töötab enam kui 5 minutit nii, et veemispunkt on suletud, võib see ülekuumenemise tõttu kahjustuda. Kui normaalne veevool on takistatud, tuleb seade välja lülitada.

Tühjalt töötamine tekitab seadmele parandamatuid kahjusid, mistõttu ei tohi sellel lasta tühjalt töötada üle 10 sekundi.

## 10 HOIUSTAMINE

Seadmeid tuleb kaitsta jäätumise eest ja kui temperatuur on +5 °C või alla selle, tuleb need eemaldada ja panna hoiule kuiva kohta, kus need on jäätumise eest kaitstud.

## 7 REGULEERIMINE

### 7.1 Eelreguleerimine

Kui väljalaskevoolik on ühendatud, on seade kasutamiseks valmis. Pidage silmas, et kui te ei kasuta eraldi sisse-väljalülitiga pistikupespa, käivitub seade kohe, kui pistik (A12) on ühendatud.

## 8 KÄIVITAMINE



### Hoiatus – oht!

Kõigi paigaldus- ja koostamistoimingute ajal peab seade olema vooluvõrgust lahti ühendatud (joonis 3).

#### 8.1 Käivitamine

Pärast seadme ühendamist punktis 6 kirjeldatud juhiste ja kõigi ohutusjuhiste kohaselt võite pistiku (A12) pesa ühendada.

#### 8.2 Seadme eeltäitmine

Seade imeb vett sisse selle põhjas asuva imikurna (A1) kaudu ja juhib selle välja väljalaskeliitmikuga (A2) ühendatud vooliku kaudu.

Veenduge, et seade oleks töötamise ajal pidevalt vette kastetud, et vältida selle tühjalt töötamist. Kui tarbimispunkti väljalasked on suletud, lülitage seade välja, kasutades sisse-väljalülitit või ühendades pistiku (A12) pesast lahti.

#### 8.3 Tehniline teave

Seadme nimivoolukiirused on maksimumväärtused, mis vähenevad soovitatud töstetõrgete ületamisel või juhul, kui kasutatakse väliseid osi (nt väljalaskevoolik, põlved, piiramisseadmed jne). Seda tuleb seadme valimisel silmas pidada. Konkreetsetele paigaldusoludele vastav tegelik voolukiirus on esitatud voolukiiruste joonisel (joonis 7).

## 9 HOOLDUS



### Hoiatus – oht!

Enne hooldustöid ja/või rikkeotsingu ajaks ühendage toitekaabel (8) pistikupesast lahti. Seejärel on võimalik teha kõiki hooldus- ja puhastustöid.

#### 9.1 Puhastamine

Pärast igat kasutuskorda loputage seade ja kõik välised osad puhta veega. Eemaldage tahked setted veejoo abil. Pumba korpusesse (A4) sattunud mustus ja savi võivad rootori blokeerida, mis tekitab rikkeid pumba taaskäivitamisel.

Kui see peaks jääma tegemata, võib mustuse lahustada, kastes pumba mitmeks päevaks kuni 35 °C vette.

## 11 RIKKEOTSING

Probleemid	Võimalikud põhjused	Lahendused
Seade ei pumpa vett, sest mootor ei tööta.	1. Toitepinge on liiga madal.	1. Veenduge, et elektrivõrgus oleks vool olemas ja et pistik (A12) oleks korralikult pessa kinnitatud.
	2. Pistik (A12) ei ole korralikult pessa kinnitatud.	2. Kinnitage pistik (A12) korralikult pessa.
	3. Jäakvooluseade aktiveerus.	3. Lähestage jääkvooluseade. Kui seade aktiveerub uuesti, pidage nõu elektrikuga.
	4. Rotor on blokeerunud.	4. Vabastage rotor võimalikest takistustest.
	5. Mootor või kondensaator on kahjustatud.	5. Võtke ühendust edasimüüjaga.
Seade ei pumpa vett, kuigi mootor töötab.	1. Imikurn (A1) on ummistunud.	1. Puhastage imikurn (A1).
	2. Kontrollige, kas klapp on blokeerunud (kui see on paigaldatud).	2. Puhastage või vahetage klapp välja (kui see on paigaldatud).
	3. Pumba korpus (A4) on õhumull.	3. Kallutage seadet vee all, et õhk pääseks pumba korpus (A4) välja.
Seade laseb välja ainult väikese koguse vett.	1. Imikurn (A1) on osaliselt ummistunud.	1. Puhastage imikurn (A1).
	2. Voolik on ummistunud.	2. Kõrvaldage ummistus.
	3. Väljalaskevoolik on liiga väike.	3. Kasutage vähemalt 25 mm (1") läbimõõduga voolikuid.
	4. Vee väljalaskepunkt paikneb seade suhtes liiga kõrgel.	4. Pidage silmas, et liiga suur tõstekõrgus vähendab voolukiirust.
Töö on ebaühtlane.	1. Tahked osakesed takistavad rootori vaba pöörlemist.	1. Eemaldage mustus.
	2. Vedelik on liiga kuum.	2. Pumbatava vedeliku temperatuur ei tohi ületada 35 °C.
	3. Toitepinge on liiga kõrge.	3. Ühendage seade elektrivõrguga, mis vastab andmeplaadil märgitud nõuetele.
	4. Mootor on vigane.	4. Võtke ühendust edasimüüjaga.
	5. Kaevu veetase on liiga madal ja/või vee sissevool on liiga aeglane.	5. Kontrollige kaevu veetaset.
Termostaat katkestab seadme töö.	1. Mootor on üle koormatud mustuseosakeste ja rootori vahelise hõõrdumise tõttu.	1. Puhastage pumba korpus (A4), suunates veejoo läbi väljalaskeleitmiku (A2), laske termostaadil umbes 1 h jahtuda ja vajaduse korral viige seade hoolduskeskusesse ülevaatusele.
	2. Kaevus ei ole seadme jahutamiseks piisavalt vett.	2. Kontrollige kaevu veetaset. Vähendage voolukiirust, reguleerides ühendatud tarbimispunkte. Hoiatusi: voolukiiruse vähendamine enam kui 50% võrra kahjustab seadet.
Seade pumpab vett, mis sisaldab liiva.	1. Kaevuvesi ei ole puhas.	1. Kontrollige kaevu ja paigaldage sellesse liivafilter.
	2. Seade asub kaevu põhjale liiga lähedal.	2. Tõstke seade kaevu põhjast kõrgemale.



## GARANTII

Selles juhendis kirjeldatud seadmete garantiid kehtivad vaid juhul, kui järgitakse kõiki juhendis esitatud soovitusi, eriti kasutus-, paigaldus- ja tööjuhiseid. Kirjeldatud seadmele kehtib 24-kuuline garantii (professionaalse müügi korral 12-kuuline), mis hakkab kehtima toote ostukuupäevast ning katab materjali- ja kvaliteedidefektid kooskõlas kehtivate seadustega. Garantiihooldusnõuetega tuleb esitada originaalostutõend.

Garantii ei kata seadme kasutuskohast eemaldamise ja sinna paigaldamise kulusid, remonditöötajate reisirakulisi kasutuskohta ja sealt tagasi ega transpordikulusid.

Garantii ei kata väärist paigaldusest või kasutusest, sobimatust kasutusoludest, hooletusest, kaubanduslikust kasutusest ega sobimatust remondist tingitud kahjunõudeid ja nende eest tootja ei vastuta. Garantii ei kata ka seadme tavapärast kulumist.

Vastavad kulud, eelkõige ülevaatus- ja transpordikulud, jäävad saatja ja/või seadme käitaja kanda. See kehtib eriti juhul, kui esitatakse garantiinõue, kuid seade leitakse olevat täiuslikus töökorras ja ilma igasuguste defektideta või kui vastav probleem ei ole tingitud materjali- ega kvaliteedidefektidest.

Enne kasutajale tagastamist läbib iga toode range tehnilise ülevaatus. Garantiiremonditoid tohivad teha vaid meie hoolduskeskused või volitatud remonditöökodajad. Kliendi või volitamata kolmandate isikute tehtud remont garantiiperioodil muudavad garantii kehtetuks.

Toitepistiku mahalõikamine ja/või toitekaabli lühendamine muudab garantii kehtetuks.

Meiepoolne garantiiremont ei pikenda garantii kehtivust ega alusta uut garantiiperioodi vahetatud või remonditud osadele. Seadmele ei kehti ühtegi muud hüvitusvõimalust, sealhulgas soodustused, muudatused ja hüvitised, ega tulenevat kahjutasut.

Rikete esinemise korral võtke ühendust müügipunktiga, kust toode osteti, ja esitage ostutõend.

Tehnilised andmed	Seade	SXUP1000XWE
Pinge	V/Hz	230 V ~ 50 Hz
Võimsus	W	1000
Max tõstekõrgus ( $H_{max}$ )	m	55
Max voolukiirus ( $Q_{max}$ )	l/h	5200
Max veetemperatuur ( $T_{max}$ )	°C	35
Max sukeldussügavus	m	16
Järelejääva vee tase	mm	70
Osakeste max suurus	Ø mm	0
Kaitseklass	-	⊕
Mootori isolatsioon	-	Klass B
Mootori kaitse	-	IPX8
Kaal pakendita	kg	11.50
Kaal koos pakendiga	kg	12.3
Liitmiku läbimõõt	mm	31.75
Kaabli pikkus	m	20

**Tootjal on õigus teha tehnilisi muudatusi!**

ET

## 1 TURVAOHJEET

1.1 Hankkimasi laite on Euroopan johtavan kotitalous- ja puutarhapumppujen valmistajan tuote. Laitteemme eivät sovellu kaupallisessa tai teollisessa käytössä tyypillisille kuormituksille eivätkä jatkuvaan käyttöön. Jotta laitteen käyttö on optimaalista, on tärkeää tuntea tämän oppaan ohjeet ja noudattaa niitä. Käytä kaikkia mahdollisia varotoimia laitteen liitännän, käytön ja huollon aikana oman ja lähellä olevien henkilöiden turvallisuuden takaamiseksi. Lue turvallisuusohjeet huolellisesti ja noudata niitä tarkasti. Noudattamatta jättämisen seurauksena saattaa olla terveys- ja turvallisuusriskejä sekä taloudellisia menetyksiä. Valmistaja ei vastaa mahdollisista vaurioista, jotka ovat seurausta virheellisestä tai sopimattomasta käytöstä.

## 2 TURVALLISUUSTARRAT / TIEDOTUSTARRAT

2.1 Noudata laitteeseen kiinnitettyjen tarrojen ohjeita. Tarkista, että ne ovat aina paikoillaan ja lukukelpoisia. Kiinnitä muussa tapauksessa uudet tarrat alkuperäisiin kohtiin.

 **Huomio – vaara!**

 **Lue ohjeet huolellisesti ennen käyttöä.**

 **Symboli E1.** Kieltää laitteen loppukäsittelyn kotitalousjätteiden seassa. Se voidaan palauttaa jälleenmyyjälle hankittaessa uusi laite. Laitteen sähkö- ja elektroniikkaosia ei tule käyttää uudelleen sopimattomiin tarkoituksiin, sillä ne sisältävät terveydelle haitallisia aineita.

 **Symboli E3.** Laite on tarkoitettu kotitalouskäyttöön.



**CE** CE-symboli. Laite on voimassa olevien EU-direktiivien mukainen.

 **Tämän laitteen eristysluokka on I.** Se tarkoittaa, että laite on varustettu maadoitusjohtimella (ainoastaan jos symboli on laitteessa).

FI



### 3 TURVALLISUUSMÄÄRÄYKSET/MUUT VAARAT

#### 3.1 VAROITUKSIA: KIELLETYT TOIMENPITEET

- 3.1.1 Loukkaantumisvaara!** Laitteen käyttö EI ole sallittua lapsille, toimintarajoitteisille tai kokemattomille henkilöille tai henkilöille, joilla ei ole riittäviä tietoja sen käyttöön. Lapset eivät saa leikkiä laitteella. Lapset eivät saa suorittaa käyttäjälle kuuluvaa puhdistusta tai huoltoa.
- 3.1.2 Räjähdys- tai myrkytysvaara!** Älä käytä laitteessa missään tapauksessa syttyviä, myrkyllisiä tai syövyttäviä nesteitä tai nesteitä, jotka saattavat vaarantaa sen asianmukaisen toiminnan.
- 3.1.3 Loukkaantumisvaara!** Älä suuntaa vesisuihkua ihmisiä tai eläimiä kohti.
- 3.1.4 Sähköiskuvaara!** Älä suuntaa vesisuihkua laitetta, jännitteisiä osia tai muita sähkölaitteita kohti.
- 3.1.5 Oikosulkuvaara!** Älä käytä laitetta ulkona sateella. Tämä ei koske uppopumppuja, joita voidaan käyttää myös sateella. Varmista kuitenkin, että laitteen pistotulppa (A12) ja mahdolliset jatkojohdot on liitetty vesiroiskeilta ja vesivahingoilta suojattuun paikkaan.
- 3.1.6 Loukkaantumisvaara!** Älä anna lasten tai toimintarajoitteisten tai yleensä valtuuttamattomien henkilöiden käyttää laitetta.
- FI 3.1.7 Sähköiskuvaara!** Älä koske pistotulppaa (A12) tai pistorasiaa märillä käsillä.
- 3.1.8 Sähköisku- ja oikosulkuvaara!** Jos sähköjohto (A8) vaurioituu, sen saa vaihtaa ainoastaan valmistaja, huoltopalvelu tai ammattihenkilö, jotta vaaratilanteet vältetään.
- 3.1.9 Halkeamisvaara!** Älä käytä laitetta, jos sen imu- tai paineletku on vaurioitunut.
- 3.1.10 Loukkaantumisvaara!** Aseta laite tukevalle alustalle. Jos käytät laitetta uima-altaan, puutarhalammikon tai muiden avoimien vesialtaiden lähellä, säilytä vähintään 2 m:n etäisyys niistä ja suojaa laite veteen putoamiselta tai vesivahingolta. Tämä ei koske uppopumppuja, sillä niitä voidaan käyttää veteen upotettuina.
- 3.1.11 Loukkaantumisvaara!** Tarkista, että laitteessa on konekilpi, joka sisältää sen ominaisuudet. Ilmoita jälleenmyyjälle välittömästi, jos se puuttuu. Ellei laitteessa ole konekilpeä, sitä ei saa käyttää. Sen ominaisuuksia ei tunneta ja se saattaa olla vaarallinen.
- 3.1.12 Halkeamisvaara!** Ohjaus- ja varoventtiilien tai muiden suojalaitteiden käsittely tai niiden säätöjen muuttaminen on kiellettyä.
- 3.1.13 Kuuman veden aiheuttama vaara!** Jos painekeytkin on viallinen tai vedentulo on katkennut, pumpun runkoon (A4) jäänyt vesi saattaa ylikuumentua ja aiheuttaa onnettomuuden ulosvaluessaan.
- 3.1.14 Loukkaantumisvaara!** Älä käytä laitetta ilman valvontaa, jos vaarana on sen tukkeutuminen ylimääräisistä materiaaleista.



- 3.1.15 Oikosulkuvaara!** Älä kuljeta laitetta pistotulpasta (A12), sähköjohdosta (A8) tai muista liitäntäosista vetämällä. Käytä kahvaa (A4 b).
- 3.1.16 Halkeamisvaara!** Älä aja ajoneuvolla imu- tai paineletkun päältä. Älä vedä tai kuljeta laitetta imu- tai paineletkusta.
- 3.1.17 Loukkaantumiswaara!** Älä käytä laitetta, jos pumpattavassa nesteessä on ihmisiä tai eläimiä tai jos ihmiset tai eläimet saattavat koskea siihen.

## **3.2 VAROITUKSIA: SUORITETTAVAT TOIMENPITEET**

- 3.2.1 Oikosulkuvaara!** Kaikki sähköä johtavat osat tulee suojata vesiroiskeilta.
- 3.2.2 Sähköiskuvaara!** Liitä laite ainoastaan sopivaan ja voimassa olevien standardien (IEC 60364-1) mukaiseen virtalähteeseen. Käynnistysvaiheessa laite saattaa aiheuttaa verkkohäiriöitä. Liitä laite ainoastaan pistorasiaan, joka on varustettu vikavirtakytkimellä, jonka nimellisjännösvirta on enintään 30 mA. Käytä ainoastaan voimassa olevien standardien mukaista jatkojohtoa, joka on hyväksytty ulkokäyttöön ja jonka poikkipinta-ala on vähintään sama kuin laitteen sähköjohdolla. Johtokelalle kelatut sähköjohdot tulee vetää kokonaan auki.
- 3.2.3 Vaara!** Laitetta ei saa koskaan käyttää kuivana. Täytä pumpun runko (A4) vedellä aina ennen käynnistystä. Lyhytkin käyttö ilman vettä saattaa aiheuttaa vaurioita.
- 3.2.4 Tahattoman käynnistyksen vaara!** Irrota pistotulppa (A12) pistorasiasta ennen minkään laitteeseen suoritettavan huoltotyön aloittamista.
- 3.2.5 Vaara!** Jotta laitteen käyttö on turvallista, pumpatun nesteen lämpötila saa olla enintään 35 °C. Ympäröivän lämpötilan tulee olla vähintään +5 °C.
- 3.2.6 Vaara!** Laitetta ei ole tarkoitettu juomaveden tai ihmisten käyttöön tarkoitetun veden kuljetukseen. Voiteluainevuodot saattavat liata laitteen kuljettaman veden.
- 3.2.7 Loukkaantumiswaara!** Ainoastaan ammattihenkilöt saavat huoltaa ja/tai korjata laitetta tai sen osia.
- 3.2.8 Loukkaantumiswaara!** Pura jäännöspaine ennen kuin irrotat letkun laitteesta. Katkaise tätä varten laitteen sähkö ja avaa käyttöyksikkö.
- 3.2.9 Loukkaantumiswaara!** Tarkista varusteet ennen käyttöä ja säännöllisin väliajoin. Varmista, ettei laitteen osissa ole merkkejä rikkoutumisesta ja/tai kulumisesta.

FI



## 4 YLEISET OHJEET

### 4.1 Käyttöoppaan käyttö

Tämä opas kuuluu tärkeänä osana laitteen varusteisiin. Säilytä se huolellisesti tulevaa käyttöä varten. Lue opas huolellisesti ennen asennusta ja käyttöä. Luovuta opas uudelle omistajalle, jos myyt laitteen. Varmista ennen laitteen käyttöönottoa, että jokaisella käyttäjällä on opas, josta he voivat etsiä turva- ja käyttöohjeita.

### 4.2 Toimitus

Laitte toimitetaan pakkauksessa.

**Katso pakkauksen sisältö kuvasta 1.**

#### 4.2.1 Ohessa toimitettu tiedotusmateriaali

- D1 Käyttö- ja huolto-opas
- D2 Turvaohjeet
- D3 Takuusanännöt

### 4.3 Pakkauksen hävitys

Pakkauksen materiaalit ovat ympäristöystävällisiä. Kierrätä tai hävitä ne käyttömaassa voimassa olevien määräysten mukaan.

## 5 TEKNISET TIEDOT

### 5.1 Käyttötarkoitus

Laitte on tarkoitettu puhtaan veden kuljetukseen kaivoista tai sadevesisäiliöistä puutarhanhoitoa tai kotitalouden vedenjakelujärjestelmää varten. Pumpatun nesteen sisältämät syövyttävät tai mekaanisesti hankaavat aineet vaurioittavat laitetta.

Laitteen kompaktin rakenteen ansiosta sitä voidaan käyttää halkaisijaltaan vähintään 110 mm:n kaivoissa, kunhan niissä oleva vesi riittää laitteen jäähdytykseen ja kuivakäynnin estämiseen.

Virtauksen tunnissa tulee olla vähintään 80 L/h (1,3 L/min). Laitteet eivät sovellu pisarakasteluun, sillä vedenvirtaus on liian alhaista eikä pumpattu neste kykene takaamaan laitteen jäähdytystä.

Laitte on eurooppalaisen standardin EN 60335-2-41 mukainen.

### 5.2 Kielletty käyttö

Laitteen käyttö on kiellettyä henkilöiltä, jotka eivät tunne sen käyttöä tai eivät ole lukeneet oppaan ohjeita huolellisesti.

Älä syötä laitteeseen syttyviä, räjähdysvaarallisia, myrkyllisiä tai syövyttäviä nesteitä.

Älä käytä laitetta palo- tai räjähdysvaarallisissa tilassa.

Älä muuta laitetta; muutokset mitätöivät takuun ja vapauttavat valmistajan siviili- ja rikosoikeudellisesta vastuusta.

Hionta- ja vastaavat materiaaleja kuluttavat aineet vaurioittavat laitetta.

Laitte ei sovellu hankaavaa hiekkää, mutaa tai savea sisältävien nesteiden pumppaukseen. Laitte soveltuu saniteettiveden, ei juomaveden kuljetukseen!

Laitteella ei saa kuljettaa käymäläjätteitä.

Laitte ei sovellu käyttöön suihkukahdeppumpuna, puutarhalammikoiden suodatuspumpuna tai jatkuvaan käyttöön (esim. jatkuva kierrätys uima-altaiden suodatusjärjestelmässä tai teollinen käyttö).

Vältä laitteen kuivakäyttöä tai nesteiden kuljetusta venttiili suljettuna!

### 5.3 Pääosat (kuva 1)

- A1 Imusihdi
- A2 Kierteitetty paineliitäntä
- A4 Pumpun runko
- A5 Köyden kiinnitysilmut
- A8 Sähköjohto
- A12 Pistotulppa

## 6 ASENNUS

### **Huomio – vaara!**

Kaikki asennus- ja kokoonpanotoimenpiteet tulee suorittaa laitteen virta katkaistuna (kuva 3).

### **Huomio – vaara!**

Suurita aina silmämääräinen tarkistus ennen käyttöä varmistaaksesi, etteivät laite ja ennen kaikkea pistotulppa (A12) ja sähköjohto (A8) ole vaurioituneet. Vaurioituneen laitteen käyttö on kiellettyä. Jos siinä on vaurioita, pyydä huoltopalvelua tai valtuutettua sähköasentajaa tarkistamaan se.

### **Huomio – vaara!**

Sähköjohdon (A8) katkaiseminen aiheuttaa takuun mitätöitymisen ja velvoitteen asentaa alkuperäinen sähköjohto (A8) maksusta korjauksen yhteydessä (myös takuukorjaukset). Jos sähköjohtoa (A8) tarvitsee pidentää, käytä ainoastaan jatkojohtoa, jonka poikkipinta-ala on vähintään yhtä suuri kuin alkuperäisellä sähköjohdolla (A8). Älä koskaan nosta laitetta tai vedä pistotulppaa (A12) pistorasiasta sähköjohdosta (A8).

### 6.1 Paineletkun asennus

Liitä paineliitäntään (A2) letku, jonka sisähalkaisija on vähintään 25 mm (1") ja joka on varustettu kierrelitiällä. Käytä mieluiten halkaisijaltaan 32 mm:n (1-1/4") letkua. Pienemmät letkun halkaisijat alentavat huomattavasti laitteen virtausnopeutta. Käytä teflonteippiä (12–15 kerrosta), jotta liitäntä on tiivis (kuva 4).

On erittäin suositeltavaa käyttää paineletkua, jonka alkuosassa on takaiskuventtiili, jotta vesi ei palaa takaisin, kun laite sammutetaan.

Pikapululaiteen asennus letkun erottamiseksi sopivasta kohdasta helpottaa puhdistus- ja huoltotöitä.

### 6.2 Laitteen ilmaus

Laitte ilmaa itsensä automaattisesti, kun se upotetaan riittävälle syvyydelle nesteeseen.

Kun olet käynnistänyt laitteen, varmista että paineletku on avoin (ei esim. suljettu hanalla), jotta jäljelle jäänyt ilma pääsee poistumaan.

### 6.3 Asennuspaikkaa koskevia huomautuksia

Laitte on suunniteltu käytettäväksi kaivoissa, jonka halkaisija on vähintään 10 cm ja upotussyvyys enintään 16 m (kuva 5).

Ennen kun asetat laitteen paikalleen, kiinnitysilmut (A5) tulee kiinnittää köysi laitteen laskemiseksi/palauttamiseksi asianmukaisesti (kuva 6).

Laitteen tulee riippua (jos mahdollista) pumpattavassa nesteessä riittävällä korkeudella pohjasta, ettei se ime sopimattoman kokoisia kiinteitä materiaaleja, jotka saattavat tukkia imusihdin (A1) tai jumiuttaa juoksupyörän (kuva 6).

Laitte jäähdytetään vedellä, jota se kuljettaa ja johon se on upotettu. Varmista, että laite on upotettu kokonaan pumpattavaan nesteeseen, jotta sen jäähdytys voidaan taata.

### 6.4 Varotoimet

Koska laitteessa ei ole virtakytkintä, pyri liittämään se pistorasiaan, jossa on virtakytkin.

Ota huomioon jokaisen asennuksen ja käytön aikana, että mahdollisesti ulosvotava vesi saattaa aiheuttaa vaurioita.



### **Huomio – vaara! Kuivakäynti**

Jos laite toimii yli 5 minuuttia vesipiste suljettuna, se saattaa vaurioitua ylikuumentumisen seurauksena. Sammuta laite, jos normaali vedenvirtaus on estetty.

Kuivakäynti vaurioittaa laitetta, joten älä käytä sitä koskaan kuivana yli 10 sekuntia.

## **7 SÄÄDÖT**

### **7.1 Säädöt ennen käyttöä**

Kun paineletku on liitetty, laite on käyttövalmis. Ota huomioon, että käytettäessä kytkimellistä pistorasiaa laite käynnistyy välittömästi, kun pistotulppa (A12) kytketään.

## **8 KÄYTTÖÖNOTTO**



### **Huomio – vaara!**

Kaikki asennus- ja kokoonpanotoimenpiteet tulee suorittaa laitteen virta katkaistuna (kuva 3).

#### **8.1 Käyttöönotto**

Kun laite on kytketty kappaleen 6 ohjeiden mukaan ja kaikkia turvaohjeita on noudatettu, voit kytkeä pistotulpan (A12).

#### **8.2 Veden imu**

Laitte imee vettä alustassa olevasta imusihdistä (A1) ja kuljettaa sen paineliitäntään (A2) liitetyllä letkulla.

Varmista, että laite pysyy jatkuvasti upotettuna veteen toiminnan aikana kuivakäynnin välttämiseksi. Kun käyttöyksiköt (esim. vesihana) on suljettu, sammuta laite pistorasian virtakytkimellä tai irrottamalla pistotulppa (A12).

#### **8.3 Tekniset tiedot**

Laitteen ilmoitetut virtausnopeusarvot ovat enimmäisarvoja, jotka laskevat ylitettäessä painekorkeus ja käytettäessä ulkoisia osia (esim. paineletku, kulmakappaleet, pienennysliittimet jne.). Ota tämä huomioon, kun valitset laitetta. Todellinen virtausnopeus erityisissä käyttötapauksissa ilmoitetaan virtausnopeuskaaviossa (kuva 7).

## **9 HUOLTO**



### **Huomio – vaara!**

Irrota sähköjohto (A8) pistorasiasta ennen huoltoja ja/tai vianetsinnän aikana. Tämän jälkeen voidaan suorittaa kaikki huolto- ja puhdistustyöt.

#### **9.1 Puhdistus**

Huuhtele laite ja kaikki ulkoiset osat puhtaalla vedellä jokaisen käytön jälkeen. Poista kerääntymät vesisuihkulla. Pumpun rungon (A4) sisällä oleva lika ja savi aiheuttavat juoksupyörän juuttumisen ja siitä seuraavia toimintahäiriöitä seuraavan käyttöönoton yhteydessä.

Jos unohdat suorittaa mainitut toimenpiteet, voit irrottaa lian upottamalla laitteen useaksi päiväksi veteen, jonka lämpötila on enintään 35 °C.

## **10 SÄILYTYS**

Laite tulee ehdottomasti suojata jäätymiseltä ja purkaa ja varastoida kuivaan ja jäätymiseltä suojattuun tilaan, jos lämpötila on +5 °C tai sitä alhaisempi.

## 11 VIANETSINTÄ

Vika	Mahdollinen syy	Korjaus
Laitte ei kuljeta vettä, koska moottori ei toimi.	1. Riittämätön verkkovirta	1. Tarkista, että pistotulppa (A12) on kunnolla pistorasiassa ja että siihen tulee virtaa.
	2. Pistotulppa (A12) on kytketty väärin.	2. Kytke pistotulppa (A12) kokonaan.
	3. Vikavirtakytkin on lauennut.	3. Kytke lauennut vikavirtakytkin päälle. Jos kytkin laukeaa uudelleen, ota yhteyttä sähköasentajaan.
	4. Juoksupyörä on jumissa.	4. Poista juoksupyörästä sen toiminnan estävät materiaalit.
	5. Moottori tai kondensaattori on vaurioitunut.	5. Ilmoita jälleenmyyjälle.
Laitte ei kuljeta vettä, vaikka moottori toimii.	1. Imusihti (A1) on tukossa.	1. Puhdista imusihti (A1).
	2. Takaiskuventtiili jumissa (jos asennettu)	2. Puhdista tai vaihda venttiili (jos asennettu).
	3. Ilmakupla pumpun rungossa (A4)	3. Pidä laitetta kallistettuna veden alla, jotta ilma pääsee poistumaan pumpun rungosta (A4).
Laitte toimittaa vain rajallisen määrän vettä.	1. Imusihti (A1) on osittain likaantunut.	1. Puhdista imusihti (A1).
	2. Letku on tukossa.	2. Poista tukos.
	3. Paineletkun mitat eivät riitä.	3. Käytä halkaisijaltaan vähintään 25 mm:n (1") letkuja.
	4. Veden ulostulokohta on liian korkealla laitteeseen nähden.	4. Huomaa, että painekorkeus vaikuttaa virtausnopeuteen.
Epätasainen toiminta	1. Kiinteät materiaalit estävät juoksupyörän esteettömän pyörimisen.	1. Poista ylimääräiset materiaalit.
	2. Nesteen lämpötila on liian korkea.	2. Kulljetun nesteen lämpötila saa olla enintään 35 °C.
	3. Sähköjännite ylittää toleranssin.	3. Liitä laite sähköjärjestelmään, jonka ominaisuudet vastaavat konekilven arvoja.
	4. Viallinen moottori	4. Ilmoita jälleenmyyjälle.
	5. Kaivon vedenkorkeus ei ole riittävä ja/tai vesi ei virtaa riittävän nopeasti.	5. Tarkista kaivon vedenkorkeus.
Termostaatti kytkee laitteen pois.	1. Moottori on yliuormittunut ylimääräisten materiaalien aiheuttamasta kitkasta juoksupyörässä.	1. Puhdista pumpun runko (A4) sisäpuolelta vesisuihkulla paineliittännän (A2) kautta. Anna termostaatin jäähtyä noin 1 tunti. Vie laite tarvittaessa tarkistettavaksi huoltopalveluun.
	2. Kaivossa oleva vesimäärä ei riitä jäähdyttämään laitetta.	2. Tarkista kaivon vedenkorkeus. Alenna laitteen virtausnopeutta liitetystä käyttöyksiköstä (esim. vesihana). Huomio: laite vaurioituu, jos veden virtausnopeutta alennetaan yli 50 %.
Laitteen kuljettamassa vedessä on hiekkaa.	1. Kaivon vesi ei ole puhdasta.	1. Tarkista kaivo ja aseta sen sisälle hiekan poistoon soveltuva suodatin.
	2. Laitte on liian lähellä kaivon pohjaa.	2. Kohota laitetta kaivon pohjaa.



## TAKUU

Tässä oppaassa kuvailtuja laitteita koskevissa takuissa oletetaan, että sen kaikkia ja ennen kaikkea käyttöä, asennusta ja toimintaa koskevia ohjeita noudatetaan.

Kuvailulle tuotteelle annetaan 24 kuukauden takuu (12 kuukautta ammattikäytössä) ostopäivästä alkaen. Takuu kattaa materiaali- ja valmistusviat voimassa olevien lakien mukaisesti. Takuupyynnöt huomioidaan ainoastaan, jos mukana on alkuperäinen ostotodistus.

Takuu ei kata valituksen kohteena olevan laitteen purkamis- ja asennuskustannuksia käyttöaikaansa, korjaushenkilökunnan matkakustannuksia käyttöaikaan ja sieltä pois eikä kuljetuskustannuksia.

Jos valituksen kohteena ovat syyt, joiden voidaan todeta johtuvan asennus- tai käyttövirheistä, sopimattomista käyttöolosuhteista, riittämättömästä hoidosta, kaupallisesta käytöstä tai sopimattomista korjausyrityksistä, takuu ei kata niitä ja valmistaja vapautuu vastuusta niiden osalta. Sama koskee normaalia kulumista. Näissä tapauksissa kaikki ja erityisesti tarkistus- ja kuljetuskustannukset ovat laitteen lähettäjän ja/tai haltijan vastuulla. Tämä koskee ennen kaikkea tapauksia, joissa lähetettyä takuupyyntöä seuraavassa tarkastuksessa todetaan laitteen toimivan täydellisesti ja virheettömästi tai ongelman johtuvan muusta kuin materiaali- tai valmistusviasta.

Jokaiselle tuotteelle on suoritettu ankara tekninen tarkastus ennen toimitusta. Ainoastaan valmistajan huoltopalvelu tai valtuutettu sopimuskorjaamo saa suorittaa takuukorjaukset. Asiakkaan tai valtuuttamattomien henkilöiden suorittamat korjausyritykset takuuajana aiheuttavat takuuoikeuden raukeamisen.

Sähköjohdon katkaisu ja/tai lyhennys aiheuttaa takuun raukeamisen.

Tekemämme takuukorjaukset eivät pidennä takuun kestoa eivätkä ole syy vaihdettujen tai korjattujen osien uudelle takuuajalle. Siihen ei myöskään sisälly muita oikeuksia kuten oikeudet alennuksiin, vaihtoihin tai vahingonkorvauksiin eikä se kata minkään tyyppisiä välillisiä vaurioita.

Jos tuotteessa on vikaa, ota yhteyttä jälleenmyyjään, jolta se on hankittu. Toimita mukana ostotodistus.

Tekniset tiedot	Mittayksikkö	SXUP1000XWE
Jännite	V/Hz	230 V ~ 50 Hz
Teho	W	1000
Maks.painekorkeus ( $H_{max}$ )	m	55
Maks.virtausnopeus ( $Q_{max}$ )	L/h	5200
Veden maks.lämpötila ( $T_{max}$ )	°C	35
Maks.upotussyvyys	m	16
Jäljelle jääneen veden korkeus	mm	70
Maks.raekoko	Ø mm	0
Suojausluokka	-	⊕
Moottorin eristys	-	Luokka B
Moottorin suojaus	-	IPX8
Nettopaino	kg	11.50
Bruttopaino	kg	12.3
Liitäntöjen halkaisija	mm	31.75
Johdon pituus	m	20

**Pidätämme oikeuden teknisiin muutoksiin!**

## 1 CONSIGNES DE SÉCURITÉ

1.1 L'appareil que vous avez acheté est fabriqué par un leader européen sur le secteur des pompes pour la maison et pour le jardin. Nos appareils ne sont pas appropriés pour un service continu, ni ne résistent aux contraintes typiques des applications commerciales ou industrielles. Nous vous invitons à lire attentivement et à observer les instructions du manuel pour optimiser ses performances. Pour le raccordement, l'utilisation et la maintenance de l'appareil, veuillez prendre toutes les précautions nécessaires à votre sécurité et à celle des personnes à proximité. Veuillez lire et observer scrupuleusement les consignes de sécurité pour ne compromettre ni la santé ni la sécurité des personnes et pour éviter tout dégât matériel. Le fabricant ne saurait être tenu pour responsable des éventuels dommages provoqués par une utilisation mauvaise ou incorrecte de l'appareil.

## 2 AUTOCOLLANTS DE SÉCURITÉ / PICTOGRAMMES

2.1 Respecter les étiquettes et autocollants apposés sur l'appareil. Vérifier qu'ils sont toujours présents et lisibles. Dans le cas contraire, les remplacer en respectant la position d'origine.

 **Attention - Danger**

 **Lire attentivement ces instructions avant emploi.**

  **Icône E1.** Interdit l'évacuation de l'appareil avec les déchets ménagers. Peut être remis au distributeur lors de l'achat d'un appareil neuf. Les parties électriques et électroniques de l'appareil ne doivent pas être réutilisées pour usage impropre, car elles contiennent des substances dangereuses pour la santé.

  **Icône E3.** Indique que l'appareil a été conçu pour un usage domestique.



**CE Symbole CE.** Indique que l'appareil observe les directives européennes en vigueur.

 **Classe de protection électrique I.** L'appareil comporte un conducteur de protection extérieur (borne de terre) (uniquement si le symbole figure sur l'appareil).

FR



### 3 CONSIGNES DE SÉCURITÉ/RISQUES RÉSIDUELS

#### 3.1 AVERTISSEMENTS : À NE PAS FAIRE

- 3.1.1 Risque de blessures !** NE PAS permettre l'utilisation de l'appareil à des enfants ou à des personnes porteuses de limites physiques, sensorielles ou mentales, ou manquant d'expérience et/ou des connaissances nécessaires. Ne pas laisser les enfants jouer avec l'appareil. Ne pas laisser les enfants effectuer le nettoyage ou la maintenance qui restent à la charge de l'utilisateur.
- 3.1.2 Risque d'explosion ou d'empoisonnement !** Ne pas utiliser l'appareil avec des produits inflammables, toxiques ou agressifs, ou avec des liquides susceptibles de compromettre son bon fonctionnement.
- 3.1.3 Risque de blessures !** Ne pas diriger le jet d'eau vers les personnes ou les animaux.
- 3.1.4 Risque d'électrocution !** Ne pas diriger le jet d'eau vers l'appareil, ses parties électriques ou d'autres appareils électriques.
- 3.1.5 Risque de court-circuit !** Ne pas utiliser l'appareil à l'extérieur par temps de pluie. Cette consigne ne s'applique pas aux pompes submersibles qui peuvent être utilisées aussi par temps de pluie. Cependant, il faut s'assurer que la fiche (A12) et les rallonges éventuelles de l'appareil se trouvent à l'abri des éclaboussures d'eau et des inondations.
- 3.1.6 Risque de blessures !** Ne pas permettre l'utilisation de l'appareil à des enfants ou à des personnes porteuses de limites physiques, sensorielles ou mentales, ou quoi qu'il en soit non autorisées.
- 3.1.7 Risque d'électrocution !** Ne pas toucher la fiche (A12) ou la prise de courant avec les mains mouillées.
- 3.1.8 Risque d'électrocution et de court-circuit !** Si le câble électrique (A8) est abîmé, le faire remplacer par le fabricant, par un Centre d'assistance technique ou par une personne de qualification similaire pour éviter tout danger.
- 3.1.9 Risque d'explosion !** Ne pas utiliser l'appareil si le tuyau d'aspiration ou de refoulement est abîmé.
- 3.1.10 Risque de blessures !** Mettre l'appareil sur une surface stable. Si l'appareil est utilisé à proximité de piscines, bassins de jardin ou autres plans d'eau extérieurs, l'installer à une distance de 2 m minimum et le protéger contre une chute dans l'eau ou une inondation. Cette consigne ne s'applique pas aux pompes submersibles qui peuvent être utilisées en immersion dans l'eau.
- 3.1.11 Risque de blessures !** S'assurer que l'appareil comporte la plaquette signalétique où figurent toutes les caractéristiques techniques. Si celle-ci est manquante, contacter immédiatement le revendeur. Les appareils sans plaquette ne doivent pas être utilisés, car ils sont anonymes et potentiellement dangereux.



- 3.1.12 Risque d'explosion !** Il est interdit d'intervenir sur les vannes de commande, les vannes de sécurité ou tout autre dispositif de sécurité, et d'en modifier les réglages.
- 3.1.13 Risque lié à l'eau chaude !** En cas de pressostat défectueux ou d'une coupure de l'alimentation en eau, l'eau présente dans le corps pompe (A4) peut surchauffer et occasionner des blessures au moment de son évacuation.
- 3.1.14 Risque de blessures !** Ne pas laisser fonctionner l'appareil sans surveillance s'il existe le risque que des corps étrangers puissent le boucher.
- 3.1.15 Risque de court-circuit !** Ne pas tirer sur la fiche (A12), sur le câble électrique (A8) ou sur tout autre élément de raccordement pour déplacer l'appareil. Utiliser la poignée (A4 b).
- 3.1.16 Risque d'explosion !** Éviter que des véhicules ne roulent sur le tuyau d'aspiration ou de refoulement. Ne pas tirer sur le tuyau d'aspiration ou de refoulement pour déplacer l'appareil.
- 3.1.17 Risque de blessures !** Ne pas utiliser l'appareil si des personnes ou animaux se trouvent dans le liquide pompé ou peuvent entrer en son contact.

## 3.2 AVERTISSEMENTS : À FAIRE

- 3.2.1 Risque de court-circuit !** Toutes les pièces conductrices doivent être protégées contre les éclaboussures d'eau.
- 3.2.2 Risque d'électrocution !** Brancher l'appareil uniquement sur une alimentation électrique appropriée et conforme aux normes en vigueur (CEI 60364-1). Lors du démarrage, l'appareil peut créer des interférences avec l'alimentation électrique. Brancher l'appareil uniquement sur une prise avec disjoncteur différentiel à courant résiduel nominal ne dépassant pas 30 mA. Utiliser uniquement les rallonges électriques conformes aux normes en vigueur, homologuées pour un usage en extérieur et avec une section au minimum identique à celle du câble d'alimentation de l'appareil. Les câbles électriques sur enrouleur doivent être complètement déroulés.
- 3.2.3 Danger !** L'appareil ne doit jamais fonctionner à sec. Avant l'allumage, toujours remplir d'eau le corps pompe (A4). Même un fonctionnement de courte durée sans eau peut endommager l'appareil.
- 3.2.4 Risque d'allumage involontaire !** Avant toute intervention sur l'appareil, débrancher la fiche (A12) de la prise de courant.
- 3.2.5 Danger !** Pour garantir la sécurité de l'appareil, la température maximale du liquide pompé ne doit pas dépasser 35 °C. La température ambiante ne doit pas être inférieure à +5 °C.
- 3.2.6 Danger !** L'appareil n'est pas conçu pour le transport de l'eau potable ou pour celui de l'eau destinée à la consommation humaine. L'eau transportée par l'appareil peut être contaminée par des fuites de lubrifiant.



- 3.2.7 Risque de blessures !** Toute opération de maintenance et/ou de réparation de l'appareil ou des composants doit être effectuée par un personnel qualifié uniquement.
- 3.2.8 Risque de blessures !** Avant de détacher le tuyau flexible de l'appareil, décharger la pression résiduelle. À cet effet, débrancher l'appareil de l'alimentation électrique et ouvrir un robinet.
- 3.2.9 Risque de blessures !** Avant chaque utilisation et de manière régulière, contrôler les accessoires et vérifier que les pièces de l'appareil ne sont ni usées ni cassées.

FR



## 4 GÉNÉRALITÉS

### 4.1 Utilisation du manuel

Ce manuel fait partie intégrante de l'appareil et doit être conservé avec soin pour pouvoir être consulté en cas de besoin. Le lire attentivement avant l'installation/l'utilisation. En cas de cession, l'ancien propriétaire doit remettre le manuel au nouveau propriétaire. S'assurer que chaque utilisateur a le manuel à sa disposition avant la mise en marche de l'appareil et qu'il peut consulter les consignes de sécurité et le mode d'emploi.

### 4.2 Emballage

L'appareil est livré dans un emballage en carton.

**Son contenu est représenté sur la fig. 1.**

#### 4.2.1 Documentation fournie

- D1 Manuel d'utilisation et d'entretien
- D2 Consignes de sécurité
- D3 Règles de garantie

### 4.3 Élimination de l'emballage

Les matériaux de l'emballage ne sont pas dangereux pour l'environnement. Cependant, ils doivent être recyclés ou éliminés conformément aux normes en vigueur dans le pays d'utilisation.

## 5 INFORMATIONS TECHNIQUES

### 5.1 Domaine d'utilisation

L'appareil a été conçu pour transporter les eaux propres depuis des puits ou depuis des citernes d'eau de pluie pour le jardinage ou pour l'alimentation en eau des installations domestiques. Les substances chimiquement agressives ou mécaniquement abrasives, présentes dans le liquide pompé, détruisent l'appareil.

Grâce à sa structure compacte, cet appareil peut être utilisé dans des puits avec diamètre à partir de 110 mm, à condition que le puits ait une quantité d'eau suffisante pour refroidir l'appareil et pour éviter un fonctionnement à sec.

Le débit horaire minimum doit être de 80 l/h (1,3 l/min). Cet appareil n'est pas fait pour l'arrosage en goutte à goutte, parce que le débit d'eau est trop bas et le liquide pompé ne peut donc pas garantir son refroidissement.

L'appareil est conforme à la norme européenne EN 60335-2-41.

### 5.2 Usage non autorisé

L'utilisation est interdite aux personnes inexpérimentées ou n'ayant pas lu et compris les instructions données dans ce manuel.

Il est interdit d'alimenter l'appareil avec des liquides inflammables, explosifs, toxiques ou chimiquement agressifs.

Il est interdit de faire fonctionner l'appareil en atmosphère explosive ou potentiellement inflammable.

Il est interdit d'apporter des modifications à l'appareil. Toute modification entraîne l'annulation de la garantie et exonère le fabricant de toute responsabilité civile et pénale.

Les substances utilisées pour le sablage/grenailage ou toute autre substance attaquant les matériaux détruisent l'appareil. Cet appareil n'est pas fait pour pomper des liquides contenant sable, boue ou argile abrasifs. Cet appareil a été conçu pour le transport d'eau pour l'alimentation des installations domestiques, mais pas pour le transport d'eau potable !

Cet appareil ne peut pas transporter les matières fécales.

Cet appareil n'est pas fait pour être utilisé comme pompe pour fontaines, pompe de filtration pour bassins de jardin ou pour être utilisé en service continu (par ex. en circulation continue dans les systèmes de filtration des piscines ou pour un usage industriel).

Éviter de faire fonctionner l'appareil à sec ou de transporter des liquides quand une vanne est fermée !

### 5.3 Pièces principales (fig. 1)

- A1 Crépine d'aspiration
- A2 Raccord fileté de refoulement
- A4 Corps pompe
- A5 Cœillet de levage
- A8 Câble électrique
- A12 Fiche

## 6 INSTALLATION



**Attention - danger !**

Éteindre et débrancher l'appareil du secteur avant toute opération d'installation et de montage (fig. 3).



**Attention - danger !**

Avant l'emploi, toujours faire un contrôle visuel pour s'assurer que l'appareil, et en particulier la fiche (A12) et le câble électrique (A8), ne sont pas abîmés. Un appareil abîmé ne doit jamais être utilisé. En cas de dommages, faire contrôler l'appareil par un centre d'assistance ou par un électricien agréé.



**Attention - danger !**

Le cisaillement du câble électrique (A8) entraîne l'annulation de la garantie et l'installation, moyennant paiement au moment de la réparation (y compris en cas de réparation sous garantie), d'un câble électrique (A8) d'origine. Pour allonger le câble électrique (A8), utiliser uniquement une rallonge dont la section est au minimum identique à celle du câble électrique (A8) d'origine. Ne jamais tirer sur le câble électrique (A8) pour soulever l'appareil ou pour débrancher la fiche (A12).

### 6.1 Montage du tuyau de refoulement

Raccorder au raccord de refoulement (A2) un tuyau flexible de diamètre intérieur non inférieur à 25 mm (1") avec raccord fileté. Il est préférable d'utiliser un tuyau de diamètre de 32 mm (1-1/4"). Les diamètres plus petits font baisser significativement le débit de l'appareil. Pour le raccordement étanche, utiliser le ruban Téflon (12-15 couches) (fig. 4).

Il est chaudement recommandé d'utiliser un tuyau de refoulement équipé d'un clapet anti-retour à la base pour éviter un retour de l'eau quand l'appareil est éteint.

L'installation d'un raccord rapide pour le démontage du tuyau au bon endroit simplifie les opérations de nettoyage et de maintenance.

### 6.2 Purge de l'appareil

L'appareil est muni d'une purge qui s'enclenche automatiquement s'il est immergé à une profondeur suffisante dans le liquide.

Après la mise en marche, contrôler que le tuyau de refoulement est ouvert (par ex. pas fermé par des robinets) pour évacuer l'air résiduel.

### 6.3 Remarques sur le lieu d'installation

L'appareil est conçu pour être immergé dans un puits de diamètre minimum de 10 cm et à une profondeur de maximum 16 m (fig. 5).

Avant de mettre l'appareil en place, attacher à l'œillet (A5) une élingue pour pouvoir descendre/récupérer l'appareil de façon adéquate (fig. 6).

Dans la mesure du possible, l'appareil doit rester en suspens dans le liquide pompé à une distance suffisante du fond, pour prévenir l'aspiration de substances solides de dimensions inappropriées et, par conséquent, l'obstruction de la crépine d'aspiration (A1) ou le blocage de la roue (fig. 6).

L'appareil est refroidi par l'eau qu'il transporte et par l'eau dans laquelle il est plongé. S'assurer que l'appareil est totalement immergé dans le liquide pompé pour son bon refroidissement.

## 6.4 Mesures de sécurité

Compte tenu que l'appareil n'est pas équipé d'un interrupteur ON/OFF, il est recommandé de le connecter à une prise pilotable par un interrupteur ON/OFF supplémentaire.

Pendant les opérations d'installation et l'utilisation, ne pas oublier qu'une éventuelle sortie d'eau peut provoquer des dommages.



### Attention - danger ! Fonctionnement à sec

Si l'appareil fonctionne plus de 5 minutes avec l'aspiration fermée, il est exposé à des dommages par surchauffe. Éteindre l'appareil si quelque chose bloque le débit normal.

Le fonctionnement à sec détruit l'appareil. Par conséquent, ne jamais faire fonctionner l'appareil à sec pendant plus de 10 secondes.

Si ces opérations n'ont pas été faites, il est possible d'immerger l'appareil pendant plusieurs jours dans l'eau à une température maximale de 35 °C pour dissoudre la saleté.

## 10 REMISAGE

L'appareil doit absolument être protégé contre le gel et, en cas de températures ambiantes de +5 °C ou inférieures, il doit être démonté et remisé dans un endroit sec et à l'abri du gel.

## 7 RÉGLAGES

### 7.1 Réglages préliminaires

Une fois le tuyau de refoulement raccordé, l'appareil est prêt à l'emploi. Se rappeler que, sans une prise commutable, l'appareil démarre immédiatement dès que la fiche (A12) est branchée.

## 8 MISE EN MARCHE



### Attention - danger !

Éteindre et débrancher l'appareil du secteur avant toute opération d'installation et de montage (fig. 3).

### 8.1 Mise en marche

Après le raccordement de l'appareil selon les instructions du paragraphe 6 et après l'application de toutes les mesures de sécurité, la fiche (A12) peut être branchée.

### 8.2 Aspiration de l'eau

L'appareil aspire l'eau par la crépine d'aspiration (A1) située à sa base, puis il la transporte par le tuyau raccordé au raccord de refoulement (A2).

Pendant le fonctionnement, contrôler que l'appareil reste en permanence immergé dans l'eau pour éviter son fonctionnement à sec. Une fois les robinets fermés, appuyer sur l'interrupteur commutable ou débrancher la fiche (A12) pour éteindre l'appareil.

### 8.3 Informations techniques

Les valeurs de débit mentionnées sont des valeurs maximales qui diminuent dès que la hauteur d'élévation est dépassée et des composants extérieurs (par ex. tuyau de refoulement, coudes, réductions, etc.) sont installés. Nous vous prions d'en tenir compte lors du choix de l'appareil. Le débit effectif pour les applications spécifiques est mentionné sur la courbe de débit (fig. 7).

## 9 MAINTENANCE



### Attention - danger !

Avant toute opération de maintenance et/ou dépannage, débrancher le câble électrique (A8) de la prise de courant. Il sera ensuite possible de faire toutes les opérations de maintenance et nettoyage.

### 9.1 Nettoyage

Après chaque utilisation, rincer à l'eau claire l'appareil et tous ses composants extérieurs. Retirer les incrustations avec un jet d'eau. La saleté et l'argile accumulée à l'intérieur du corps pompe (A4) coincent la roue et provoquent des dysfonctionnements lors de la remise en service.



## 11 DÉPANNAGE

Problèmes	Causes possibles	Solutions
L'appareil ne transporte pas l'eau parce que le moteur ne fonctionne pas	1. La tension de réseau est insuffisante.	1. S'assurer que le courant circule et que la fiche (A12) est branchée correctement.
	2. La fiche (A12) n'est pas bien branchée.	2. Brancher correctement la fiche (A12).
	3. L'interrupteur magnétothermique différentiel a déclenché.	3. Réactiver l'interrupteur magnétothermique différentiel. Si l'interrupteur déclenche encore, consulter un électricien.
	4. La roue est bloquée.	4. Dégager la roue de ce qui la bloque.
	5. Le moteur ou le condensateur sont endommagés.	5. Informer le revendeur.
L'appareil ne transporte pas l'eau alors que le moteur fonctionne	1. La crépine d'aspiration (A1) est bouchée.	1. Nettoyer la crépine d'aspiration (A1).
	2. Le clapet anti-retour est bloqué (si présent).	2. Nettoyer ou remplacer le clapet (si présent).
	3. Le corps pompe (A4) contient des bulles d'air.	3. Mettre en oblique l'appareil sous l'eau pour évacuer l'air présent dans le corps pompe (A4).
L'appareil a un débit d'eau limité	1. La crépine d'aspiration (A1) est partiellement sale.	1. Nettoyer la crépine d'aspiration (A1).
	2. Le tuyau est bouché.	2. Éliminer l'obstruction.
	3. Les dimensions du tuyau de refoulement sont insuffisantes.	3. Utiliser des tuyaux flexibles d'au moins $\varnothing$ 25 mm (1").
	4. Le point de sortie de l'eau est trop haut par rapport à l'appareil.	4. Se rappeler que la hauteur d'élévation exerce une influence sur le débit.
Fonctionnement irrégulier	1. Des corps solides bloquent la rotation de la roue.	1. Éliminer les corps étrangers.
	2. La température du liquide est excessive.	2. Le liquide transporté doit avoir une température maximale de 35 °C.
	3. La tension électrique se trouve en dehors de la plage de tolérance.	3. Raccorder l'appareil à un circuit électrique conforme aux prescriptions figurant sur l'étiquette.
	4. Le moteur est défectueux.	4. Informer le revendeur.
	5. Le niveau d'eau dans le puits est insuffisant et/ou l'eau ne s'écoule pas assez rapidement.	5. Contrôler le niveau d'eau dans le puits.
Le thermostat désactive l'appareil	1. Le moteur est en surcharge à cause du frottement de corps étrangers avec la roue.	1. Nettoyer le corps pompe (A4) à l'intérieur par le raccord de refoulement (A2) avec un jet d'eau. Laisser refroidir le thermostat pendant 1 heure environ. Le cas échéant, faire contrôler l'appareil par le centre d'assistance.
	2. La quantité d'eau dans le puits est insuffisante pour refroidir l'appareil.	2. Contrôler le niveau d'eau dans le puits. Utiliser les robinets raccordés pour diminuer le débit de l'appareil. Attention, une réduction du débit d'eau supérieure à 50 % endommage l'appareil.
L'eau transportée par l'appareil contient du sable	1. L'eau du puits n'est pas propre.	1. Contrôler le puits et installer dans le puits un filtre pour éliminer le sable.
	2. L'appareil est trop près du fond du puits.	2. Soulever l'appareil du fond.

FR

## GARANTIE

Les garanties relatives aux appareils décrits dans ce manuel impliquent le respect de toutes les instructions y figurant, et notamment celles concernant l'utilisation, l'installation et le fonctionnement.

Conformément aux lois en vigueur, les vices de matériau ou de fabrication relatifs au produit décrit sont couverts par une garantie de 24 mois (12 mois en cas de vente à un professionnel) à compter de la date d'achat. La preuve d'achat (facture originale) est nécessaire pour activer la garantie.

La garantie ne couvre pas les frais de démontage/montage de l'appareil défectueux à son lieu d'installation, les frais de déplacement du personnel chargé de la réparation vers et depuis le lieu d'installation, les frais de transport.

Les défauts suivants ne sont pas couverts par la garantie ni ne sauraient être imputables à la responsabilité du fabricant : mauvaise installation ou mise en marche incorrecte, conditions d'utilisation inappropriées, manque de maintenance, utilisation commerciale ou tentatives de réparation inappropriées, usure normale.

Les frais en découlant, et notamment les coûts liés aux contrôles et au transport, sont à la charge de l'expéditeur et/ou de l'exploitant de l'appareil. Cette règle s'applique en particulier quand, après une demande d'intervention sous garantie, l'appareil contrôlé s'avère fonctionner parfaitement et ne comporter aucun défaut, ou le problème n'est pas provoqué par des vices de matériau ou de fabrication.

Avant son retour, chaque produit est soumis à un contrôle technique sévère. Les réparations sous garantie doivent être effectuées uniquement par notre centre d'assistance ou par un atelier agréé. Toute tentative de réparation par le client ou par des tiers non autorisés, pendant la période de validité de la garantie, entraîne la perte du droit de garantie.

Le cisaillement de la fiche et/ou le raccourcissement du câble secteur entraînent l'annulation de la garantie.

Les interventions sous garantie ne prolongent pas la durée de la garantie, ni ne motivent une nouvelle période de garantie pour les parties remplacées ou réparées. Sont exclus tous les autres droits, et notamment ceux relatifs à une remise, à un remplacement ou à une indemnisation des dommages directs et indirects.

En cas de panne, veuillez vous rendre, avec la preuve d'achat, chez le revendeur où vous avez acheté le produit.

Données techniques	Unité	SXUP1000XWE
Tension	V/Hz	230 V ~ 50 Hz
Puissance	W	1000
Hauteur d'élévation max ( $H_{max}$ )	m	55
Débit max ( $Q_{max}$ )	l/h	5200
Température eau max ( $T_{max}$ )	°C	35
Profondeur d'immersion max.	m	16
Hauteur d'eau résiduelle	mm	70
Granulométrie max	Ø mm	0
Classe de protection	-	⊕
Isolation du moteur	-	Classe B
Protection du moteur	-	IPX8
Poids net	kg	11.50
Poids total	kg	12.3
Diamètre des raccords	mm	31.75
Longueur de câble	m	20

**Sous réserve de modifications techniques !**

## 1 SIGURNOSNE UPUTE

1.1 Uređaj koji ste kupili proizvodi jedan od vodećih europskih proizvođača kućanskih i vrtnih pumpi. Naši uređaji nisu namijenjeni za teške radne uvjete karakteristične za komercijalnu ili industrijsku primjenu, kao ni za kontinuiran rad. Morate biti upoznati s uputama iz ovog priručnika i pridržavati ih se kako biste izvukli najbolje iz svoje pumpe. Tijekom povezivanja, uporabe i servisiranja uređaja poduzmite sve moguće mjere opreza kako biste zajamčili vlastitu sigurnost i sigurnost drugih osoba u neposrednoj blizini. Pažljivo pročitajte sigurnosne odredbe i strogo ih se pridržavajte; nepoštovanje tih odredbi može dovesti u opasnost vaše zdravlje i sigurnost ili prouzročiti znatnu materijalnu štetu. Proizvođač ne odgovara ni za kakvu štetu nastalu uslijed nepravilne ili neprikladne uporabe.

## 2 SIGURNOSNI ZNAKOVI / INFORMATIVNI ZNAKOVI

2.1 Pridržavajte se preporuka na znakovima koji se nalaze na uređaju. Vodite računa da su pričvršćeni na uređaj i da su čitljivi; u protivnom stavite zamjenske znakove na izvorna mjesta.

 **Upozorenje - opasnost**

 **Prije uporabe pažljivo pročitajte ove upute.**

 **Simbol E1.** Uređaj se ne smije odlagati u komunalni otpad; možete ga vratiti prodavaču pri kupnji novog uređaja. Električni i elektronički dijelovi uređaja ne smiju se ponovno upotrebljavati niti zloupotrebljavati jer sadržavaju tvari koje su opasne po zdravlje.

 **Simbol E3.** Označava da je uređaj namijenjen za uporabu u kućanstvu.

HR



**CE Simbol CE.** Označava da je uređaj u skladu s važećim direktivama EU-a.

 **Ovaj proizvod ocijenjen je klasom izolacije I.** To znači da je opremljen zaštitnim vodičem spojenim s uzemljivačem (samo ako se simbol nalazi na uređaju).

HR



### 3 SIGURNOSNA PRAVILA / PREOSTALI RIZICI

#### 3.1 SIGURNOSNE MJERE OPREZA: ZABRANE

- 3.1.1 Opasnost od ozljede!** NEMOJTE dopustiti da uređaj upotrebljavaju djeca ili osobe s umanjenim fizičkim, osjetilnim ili mentalnim sposobnostima, odnosno osobe s nedostatkom potrebnog iskustva i znanja. Djeca ne smiju upotrebljavati uređaj kao igračku. Čišćenje i održavanje koje obavlja korisnik ne smiju obavljati djeca.
- 3.1.2 Opasnost od eksplozije ili trovanja!** Uređaj nikad nemojte rabiti sa zapaljivim, toksičnim ili agresivnim tekućinama ili tekućinama čije karakteristike nisu kompatibilne s ispravnim radom uređaja.
- 3.1.3 Opasnost od ozljede!** Vodeni mlaz nemojte usmjeravati prema ljudima ili životinjama.
- 3.1.4 Opasnost od strujnog udara!** Vodeni mlaz nemojte usmjeravati prema uređaju, električnim dijelovima ili drugim električnim uređajima.
- 3.1.5 Opasnost od kratkog spoja!** Nemojte upotrebljavati uređaj na otvorenom tijekom kiše. To se ne odnosi na potopne pumpe, koje se mogu upotrebljavati i na kiši; međutim, potrebno je osigurati da su priključci utikača (A12) i svi produžni kabeli koji se upotrebljavaju zaštićeni od prskanja vode i poplavlivanja.
- 3.1.6 Opasnost od ozljede!** Nemojte dopustiti da uređaj upotrebljavaju djeca, osobe s umanjenim fizičkim, osjetilnim ili mentalnim sposobnostima ili druge neovlaštene osobe.
- 3.1.7 Opasnost od strujnog udara!** Nemojte dodirivati utikač (A12) i/ili utičnicu vlažnim rukama.
- 3.1.8 Opasnost od strujnog udara i kratkog spoja!** Ako je kabel napajanja (A8) oštećen, mora ga zamijeniti proizvođač, jedan od njegovih ovlaštenih servisnih centara ili slično kvalificirane osobe kako bi se izbjegli svi rizici.
- 3.1.9 Opasnost od eksplozije!** Nemojte rabiti uređaj ako je usisno ili odvodno crijevo oštećeno.
- 3.1.10 Opasnost od ozljede!** Postavite uređaj u stabilan položaj; ako upotrebljavate uređaj u blizini bazena, vrtnih ribnjaka ili drugih vanjskih vodnih tijela, držite ga najmanje 2 m od ruba vode i zaštitite ga od pada u vodu ili poplavlivanja. To se ne odnosi na potopne pumpe jer se one mogu upotrebljavati dok su uronjene u vodu.
- 3.1.11 Opasnost od ozljede!** Provjerite nalazi li se na uređaju natpisna pločica sa specifikacijama; ako nedostaje, odmah se obratite prodavaču. Uređaji bez natpisne pločice ne smiju se rabiti jer ih nije moguće identificirati pa su potencijalno opasni.
- 3.1.12 Opasnost od eksplozije!** Nije dopušteno namještanje regulacijskih ventila, sigurnosnih ventila ili drugih sigurnosnih uređaja, niti neovlašteno mijenjanje njihovih postavki.

HR



- 3.1.13 Opasnost od opekline!** U slučaju kvara tlačne sklopke ili dovoda vode, voda koja ostane u tijelu pumpe (A4) može se pregrijati i uzrokovati opekline tijekom ispuštanja.
- 3.1.14 Opasnost od ozljede!** Nemojte upotrebljavati uređaj bez nadzora ako postoji rizik od zapetljavanja.
- 3.1.15 Opasnost od kratkog spoja!** Nemojte pomicati uređaj povlačenjem utikača (A12), kabela napajanja (A8) ili drugih spojnih elemenata; upotrebljavajte ručku (A4b).
- 3.1.16 Opasnost od eksplozije!** Nemojte dopustiti da vozila prelaze preko usisnog ili odvodnog crijeva. Nemojte vući uređaj ili ga transportirati držeći ga za usisno ili odvodno crijevo.
- 3.1.17 Opasnost od ozljede!** Nemojte upotrebljavati uređaj kada su osobe ili kućni ljubimci u usisnoj tekućini ili ako mogu doći s njom u kontakt.

## **3.2 SIGURNOSNE MJERE OPREZA: OBAVEZNI POSTUPCI**

- 3.2.1 Opasnost od kratkog spoja!** Svi električni vodiči moraju biti zaštićeni od prskanja vodom.
- 3.2.2 Opasnost od strujnog udara!** Uređaj spajajte samo s izvorom električnog napajanja koji je u skladu s važećim normama (IEC 603641-1); tijekom pokretanja uređaj može uzrokovati smetnje na električnom sustavu. Uređaj priključite samo u utičnicu opremljenu zaštitnim strujnim uređajem s nazivnim podacima od 30 mA ili manje. Upotrebljavajte samo produžne kabele usklađene s važećim propisima, odobrene za vanjsku uporabu i s mjeracom koji je barem jednak onom od kabela napajanja uređaja. Kabele napajanja omotane oko kolotura potrebno je potpuno odmotati.
- 3.2.3 Opasnost!** Uređaj nikad ne smije raditi suh; uvijek napunite tijelo pumpe (A4) vodom prije njegova pokretanja. Čak i kratko razdoblje rada bez vode može uzrokovati oštećenje.
- 3.2.4 Opasnost od slučajnog uključivanja!** Prije izvođenja bilo kakvog rada na uređaju izvucite utikač (A12) iz utičnice za napajanje.
- 3.2.5 Opasnost!** Kako bi sigurnost uređaja bila zajamčena, maksimalna temperatura usisne tekućine ne smije premašivati 35 °C. Temperatura okoline ne smije pasti ispod +5 °C.
- 3.2.6 Opasnost!** Uređaj nije namijenjen za pumpanje pitke vode ili vode za ljudsku potrošnju. Voda koja se pumpa može biti zagađena mazivom koje curi.
- 3.2.7 Opasnost od ozljede!** Održavanje i/ili popravak uređaja ili električnih komponenti mora provoditi samo stručno osoblje.
- 3.2.8 Opasnost od ozljede!** Prije nego što odvojite crijevo od uređaja ispustite preostali tlak; da biste to učinili, iskopčajte uređaj iz električnog napajanja i otvorite korisnički izlaz.
- 3.2.9 Opasnost od ozljede!** Prije uporabe i u redovitim intervalima pregledavajte dodatnu opremu i provjeravajte komponente uređaja kako biste utvrdili ima li znakova kvara i/ili trošenja.



## 4 OPĆE INFORMACIJE

### 4.1 Uporaba priručnika

Ovaj je priručnik sastavni dio uređaja i trebalo ga sačuvati za buduću uporabu. Prije ugradnje/uporabe uređaja pažljivo pročitajte priručnik. Ako se uređaj prodaje, prodavatelj mora proslijediti priručnik novom vlasniku zajedno s uređajem. Pobrinite se da svaki korisnik ima pristup priručniku prije pokretanja uređaja te da može pronaći sigurnosne i radne upute.

### 4.2 Isporuka

Uređaj se isporučuje u kartonskoj kutiji.

**Paket u kojem se uređaj isporučuje prikazan je na sl. 1.**

#### 4.2.1 Informativni materijali koji se isporučuju s uređajem

- D1 Priručnik za uporabu i održavanje
- D2 Sigurnosne upute
- D3 Jamstvene odredbe

### 4.3 Odlaganje ambalaže

Materijali korišteni za pakiranje uređaja nisu štetni za okoliš, ali se svejedno moraju reciklirati ili odložiti u skladu s relevantnim propisima u zemlji u kojoj se uređaj upotrebljava.

## 5 TEHNIČKI PODACI

### 5.1 Namjena

Uređaj je namijenjen za pumpanje čiste vode iz bunara ili cisterni za kišnicu u svrhu vrtarenja ili uporabe u sustavima za dovod vode u kućanstvu. Kemijski agresivne ili mehanički abrazivne tvari u usisnoj tekućini oštećuju pumpu.

So obzirom na kompaktnu strukturu uređaja, moguće ga je upotrebljavati u bunarima početnog promjera 110 mm, pod uvjetom da je zajamčeno da dovoljno vode utječe u bunar kako bi hladila uređaj i spriječila njegov suhi rad.

Minimalna dopuštena brzina protoka po satu iznosi 80 l/h (1,3 l/min). Ti uređaji nisu prikladni za sustave navodnjavanja kap po kap jer je brzina protoka vode premala, što znači da usisna tekućina ne može ohladiti uređaj u mjeri u kojoj je to potrebno.

Uređaj je u skladu s europskom normom EN 60335-2-41.

### 5.2 Neispravna uporaba

Nekvalificiranim osobama ili osobama koje nisu pročitale i razumjele upute iz priručnika zabranjena je uporaba uređaja.

Isporuka uređaja sa zapaljivim, eksplozivnim, toksičnim ili kemijski agresivnim tekućinama je zabranjena.

Uporaba uređaja u potencijalno zapaljivim ili eksplozivnim okruženjima je zabranjena.

Zabranjeno je provoditi bilo kakve izmjene na uređaju. Svaka izmjena na uređaju čini jamstvo ništavnim i oslobađa proizvođača od svake odgovornosti prema građanskom i kaznenom zakonu.

Tvari za brušenje i poliranje ili druge tvari koje djeluju agresivno na materijale oštećuju uređaj. Te primjene nisu prikladne za usisne tekućine koje sadržavaju abrazivni pijesak, blato ili glinu. Ovi su uređaji pogodni za pumpanje vode u sanitarne svrhe, ali ne i za pumpanje pitke vode!

Fekalne se tvari ne smiju pumpati s pomoću ovih uređaja.

Uređaji nisu prikladni za uporabu kao pumpe za fontane, filterske pumpe za vrtno ribnjake ili za neprekidan rad (npr. neprekidno recikliranje vode u filterskim sustavima bazena ili industrijska uporaba). Nemojte uključivati uređaj dok je suh niti pumpati tekućine dok je ventil zatvoren!

### 5.3 Glavni dijelovi (sl. 1.)

- A1 Usisno sito
- A2 Odvodni nastavak s navojima
- A4 Tijelo pumpe
- A5 Okasti prsten uzeta
- A8 Kabel napajanja
- A12 Utikač

## 6 UGRADNJA

### **Upozorenje - opasnost!**

Svi postupci ugradnje i sastavljanja moraju se provoditi dok uređaj nije spojen na napajanje iz elektroenergetske mreže (sl. 3.).

### **Upozorenje - opasnost!**

Prije uporabe uvijek obavite vizualni pregled uređaja, posebice utikača (A12) i kabela napajanja (A8), kako biste utvrdili ima li oštećenja. Oštećeni se uređaj ne smije upotrebljavati; u slučaju oštećenja odnesite uređaj na pregled u servisni centar ili ovlaštenom električaru.

### **Upozorenje - opasnost!**

Ako je kabel napajanja (A8) prekinut, jamstvo postaje nevažeće, a tijekom popravka potrebno je ugraditi zamjenski originalni kabel napajanja (A8), i to o trošku kupca (čak i u slučaju popravka pod jamstvom). Ako je potrebno produžiti kabel napajanja (A8), upotrebljavajte samo produžetak s mjeracom koji je barem jednak onom od originalnog kabela napajanja (A8). Nikad nemojte podizati uređaj ili uklanjati utikač (A12) iz utičnice povlačenjem kabela napajanja (A8).

### 6.1 Postavljanje odvodnog crijeva

Spojite crijevo minimalnog unutarnjeg promjera 25 mm s pomoću nastavka s navojima na odvodni nastavak (A2). Preporučuje se crijevo promjera 32 mm. Manji promjeri crijeva drastično smanjuju brzinu protoka uređaja. Da biste osigurali da priključak ne propušta zrak, upotrijebite telefonsku traku (12 – 15 slojeva) (sl. 4.).

Preporučuje se uporaba odvodnog crijeva s nožnim nepovratnim ventilom kako bi se spriječilo vraćanje vode kada je uređaj isključen.

Ugradnja brzog zapornog ventila za odvajanje crijeva na odgovarajućem mjestu pojednostavljuje čišćenje i održavanje.

### 6.2 Odzračivanje uređaja

Uređaj se odzračuje automatski pod uvjetom da je na dovoljnoj dubini uronjen u tekućinu.

Nakon pokretanja uređaja provjerite je li odvodno crijevo otvoreno (da nije začepjeno čepom, primjericom) kako bi se omogućilo ispuštanje preostalog zraka.

### 6.3 Napomene za mjesto ugradnje

Uređaj je namijenjen za ugradnju u bunaru minimalnog promjera 10 cm, s dubinom uranjanja do 16 m (sl. 5.).

Prije ugradnje uređaja na okasti prsten potrebno je pričvrstiti podizno uže (A5) kako bi se omogućilo njegovo jednostavno spuštanje na željeno mjesto / podizanje (sl. 6.).

Ako je to moguće, uređaj bi trebao biti ovisen u usisnoj tekućini, dovoljno udaljen od dna kako bi se omogućilo usis krutih tvari neprimjerene veličine koje bi mogle oštetiti usisno sito (A1) ili zaglaviti pokretač (sl. 6.).

Uređaj hladi voda koju on prenosi te voda u koju je uronjen. Pobrinite se da je uređaj potpuno uronjen u usisnu tekućinu kako bi se osiguralo njegovo hlađenje.

## 6.4 Sigurnosne mjere

Budući da uređaj nema prekidač ON/OFF (uključeno/isključeno), trebalo bi ga priključiti u utičnicu kojom se upravlja s pomoću dodatnog prekidača ON/OFF.

Tijekom svih postupaka ugradnje i uporabe imajte na umu da propuštanje vode može uzrokovati oštećenje.

### **Upozorenje - opasnost! Suhi rad**

Ako uređaj dulje od 5 minuta radi sa zatvorenim mjestom usisa vode, mogao bi se oštetiti zbog pregrijavanja. Isključite uređaj u slučaju da je normalan protok vode onemogućen.

Suhi rad oštetit će uređaj do mjere da ga neće biti moguće popraviti, stoga nikad nemojte dopustiti da radi na suho dulje od 10 sekundi.

## 10 POHRANA

Nužno je zaštititi uređaje od mraza, a u slučaju temperatura od +5 °C ili nižih, uređaje je potrebno ukloniti i pohraniti na suho mjesto, zaštićeno od mraza.

## 7 PRILAGODBE

### 7.1 Preliminarne prilagodbe

Nakon spajanja odvodnog crijeva uređaj je spreman za uporabu. Imajte na umu da se, ako se utičnica s prekidačem ON/OFF (uključeno/isključeno) ne upotrebljava, uređaj pokreće čim se spoji utikač (A12).

## 8 POKRETANJE

### **Upozorenje - opasnost!**

Svi postupci ugradnje i sastavljanja moraju se provoditi dok uređaj nije spojen na napajanje iz elektroenergetske mreže (sl. 3.).

#### 8.1 Pokretanje

Nakon spajanja uređaja kako je opisano u točki 6. i nakon provođenja svih sigurnosnih uputa moguće je spojiti utikač (A12).

#### 8.2 Priprema uređaja

Uređaj usisava vodu kroz usisno sito (A1) na svojem postolju i prenosi je kroz crijevo spojeno na odvodni nastavak (A2).

Pobrinite se da je uređaj tijekom rada neprekidno uronjen u vodu kako bi se osiguralo da ne radi na suho. Kada su korisnički izlazi zatvoreni isključite uređaj s pomoću prekidača ON/OFF (uključeno/isključeno) ili isključivanjem utikača (A12).

#### 8.3 Tehnički podaci

Navedene vrijednosti brzine protoka uređaja su maksimalne vrijednosti koje se smanjuju ako se premaši preporučena veličina glave i ako se upotrebljavaju vanjske komponente (npr. odvodno crijevo, koljena, ograničavači, itd.). To bi trebalo imati na umu tijekom odabira pumpe. Stvarna brzina protoka za specifične uvjete ugradnje navedena je u grafu brzine protoka (sl. 7.).

## 9 ODRŽAVANJE

### **Upozorenje - opasnost!**

Prije bilo kakvog postupka održavanja i/ili tijekom rješavanja problema isključite kabel napajanja (A8) iz utičnice. U ovoj je fazi moguće izvršiti sve poslove održavanja i čišćenja.

#### 9.1 Čišćenje

Nakon svake uporabe isperite uređaj i sve vanjske komponente čistom vodom. Uklonite tvrdokorne naslage mlazom vode. Prijavština i glina unutar tijela pumpe (A4) uzrokuju zaglavljivanje pokretača, što dovodi do kvarova tijekom ponovnog pokretanja pumpe.

U slučaju da se ovaj postupak zanemari, uređaj je moguće uroniti u vodu temperature do 35 °C na nekoliko dana kako bi se otopile nečistoće.



## 11 RJEŠAVANJE PROBLEMA

Problemi	Mogući uzroci	Rješenja
Uređaj ne pumpa vodu jer motor ne radi	1. Prenizak napon elektroenergetske mreže.	1. Provjerite ima li napajanja iz elektroenergetske mreže i je li utikač (A12) čvrsto spojen.
	2. Utikač (A12) nije dobro spojen.	2. Čvrsto spojite utikač (A12).
	3. Zaštitni strujni uređaj je aktiviran.	3. Ponovno postavite zaštitni strujni uređaj. Ako se uređaj ponovno aktivira, posavjetujte se s električarom.
	4. Pokretač je zaglavljen.	4. Oslobodite pokretač od mogućih prepreka.
	5. Motor ili kondenzator su oštećeni.	5. Obavijestite prodavača.
Uređaj ne pumpa vodu iako motor radi	1. Prijavo usisno sito (A1).	1. Očistite usisno sito (A1).
	2. Nepovratni ventil je zaglavljen (ako je ugrađen).	2. Očistite ili zamijenite ventil (ako je ugrađen).
	3. Zračni mjehurić u tijelu pumpe (A4).	3. Nagnite uređaj ispod vode kako biste omogućili da izađe zrak iz tijela pumpe (A4).
Uređaj odvodi samo malu količinu vode	1. Djelomično prijavo usisno sito (A1).	1. Očistite usisno sito (A1).
	2. Crijevo je začepljeno.	2. Uklonite začepljenje.
	3. Odvodno crijevo je premalo.	3. Upotrebljavajte crijeva minimalnog promjera $\varnothing$ 25 mm.
	4. Mjesto ispuštanja vode je previsoko u odnosu na uređaj.	4. Imajte na umu da prevelika glava smanjuje brzinu protoka.
Neujednačen rad	1. Krute tvari sprječavaju slobodno rotiranje pokretača.	1. Uklonite nečistoću!
	2. Tekućina je prevruća.	2. Maksimalna temperatura usisne tekućine ne smije premašivati 35 °C.
	3. Strujni napon izvan raspona dopuštenih odstupanja.	3. Prikjučite uređaj na električni sustav koji zadovoljava zahtjeve navedene na natpisnoj pločici.
	4. Motor je neispravan.	4. Obavijestite prodavača.
	5. Razina vode u bunaru je preniska i/ili voda ne teče dovoljno brzo.	5. Provjerite razinu vode u bunaru.
Termostat isključuje uređaj	1. Motor je preopterećen zbog trenja između čestica prijavštine i pokretača.	1. Očistite unutrašnjost tijela pumpe (A4) usmjeravanjem mlaza vode kroz odvodni nastavak (A2), ostavite termostat da se ohladi oko sat vremena te, prema potrebi, odnesite uređaj na provjeru u servisni centar.
	2. U bunaru nema dovoljno vode da bi ohladila uređaj.	2. Provjerite razinu vode u bunaru. Smanjite brzinu protoka uređaja podešavanjem povezanih korisnika. Upozorenje: smanjenje brzine protoka veće od 50 % oštetit će uređaj.
Uređaj pumpa vodu koja sadržava pijesak	1. Voda u bunaru nije čista.	1. Pregledajte bunar; ugradite filter za pijesak u bunar.
	2. Uređaj je postavljen preblizu dna bunara.	2. Podignite uređaj kako biste ga udaljili od dna bunara.

## JAMSTVO

Jamstva koja se odnose na uređaje opisane u ovom priručniku uvjetovana su pridržavanjem svih preporuka u priručniku, osobito onih koje se odnose na uporabu, ugradnju i rad.

Pružamo jamstvo u trajanju od 24 mjeseca (12 mjeseci za profesionalnu prodaju) od datuma kupnje opisanog proizvoda koje pokriva nedostatke u materijalu ili izradi u skladu s važećim propisima. Zahtjevi za servis pod jamstvom moraju biti popraćeni originalnim dokazom o kupnji.

Jamstvo ne pokriva troškove rasklapanja i ugradnje uređaja o kojemu je riječ na mjestu uporabe, troškove prijevoza do i od mjesta uporabe za osoblje koje obavlja popravak, ni troškove transporta.

Potraživanja koja proizlaze iz nepravilne ugradnje ili upravljanja, neodgovarajućih uvjeta uporabe, nemara, komercijalne uporabe ili neprikladnih pokušaja popravaka nisu obuhvaćena ovim jamstvom i za njih se ne preuzima nikakva odgovornost; uobičajeno trošenje i habanje također je isključeno.

Nastali troškovi, a osobito troškovi pregleda i transporta, bit će naplaćeni pošiljatelju i/ili korisniku uređaja. To također osobito vrijedi ako se preda jamstveni zahtjev, ali se utvrdi da uređaj radi besprijekorno i bez kvarova, ili da problem nije uzrokovan nedostacima u materijalu ili izradi.

Prije vraćanja korisniku svaki uređaj prolazi strogo tehnički pregled. Popravke pod jamstvom mora izvoditi jedan od naših servisnih centara ili ovlaštena radionica za popravke. Ako kupac ili neovlaštena treća osoba pokušaju popraviti uređaj tijekom jamstvenog roka, to će rezultirati gubitkom svih prava na jamstvo.

Uklanjanje utikača za napajanje i/ili skraćivanje kabela napajanja rezultirat će gubitkom prava na jamstvo.

Posao koji mi obavljamo pod jamstvom ne produljuje trajanje jamstva, niti predstavlja razlog za dodjelu novog jamstvenog roka za zamijenjene ili popravljene dijelove. Sva dodatna prava, uključujući pravo na popuste, izmjene ili kompenzacije, ili bilo kakve posljedične odštete, su isključena.

U slučaju kvara obratite se prodajnom mjestu gdje ste kupili uređaj i predočite dokaz o kupnji.

Tehnički podaci	Jedinica	SXUP1000XWE
Napon	V/Hz	230 V ~ 50 Hz
Snaga	W	1000
Maks. glava ( $H_{maks.}$ )	m	55
Maksimalna brzina protoka ( $Q_{maks.}$ )	l/h	5200
Maksimalna temperatura vode ( $T_{maks.}$ )	°C	35
Maks. dubina uranjanja	m	16
Preostala razina vode	mm	70
Maksimalna veličina čestica	Ø mm	0
Klasa zaštite	-	⊕
Izolacija motora	-	Klasa B
Zaštita motora	-	IPX8
Neto težina	kg	11.50
Bruto težina	kg	12.3
Promjer nastavka	mm	31.75
Duljina kabela	m	20

**Podložno tehničkim izmjenama!**

## 1 BIZTONSÁGI UTASÍTÁSOK



1.1 Az Ön által megvásárolt berendezés Európa egyik legnagyobb háztartási- és kertiszivattyú-gyártójának terméke. Berendezéseink nem alkalmasak kereskedelmi vagy ipari felhasználásra, illetve folyamatos használatra. A szivattyú által kínált előnyök maximális kihasználása érdekében olvassa el és kövesse a jelen útmutatóban ismertetett utasításokat. A berendezés csatlakoztatása, használata és szervizelése során a saját és a közvetlen közelében tartózkodók biztonsága érdekében tegyen meg minden lehetséges óvintézkedést. Gondosan olvassa el és mindig tartsa be a biztonsági előírásokat; ennek elmulasztása személyi sérülést vagy komoly anyagi kárt okozhat. A gyártó nem vállal felelősséget a nem megfelelő vagy nem rendeltetésszerű használatból adódó károkért.

## 2 BIZTONSÁGI/TÁJÉKOZTATÓ CÍMKÉK

2.1 Kövesse a berendezésen található címkéken szereplő ajánlásokat. Ellenőrizze, hogy a címkék megvannak-e és jól láthatóak-e; hiányuk esetén eredeti helyükön pótolja azokat.

 **Figyelem – veszély!**

 **Használat előtt figyelmesen olvassa el ezt az útmutatót.**

 **E1 szimbólum.** Azt jelzi, hogy  a berendezést tilos háztartási hulladékként kezelni; ehelyett új berendezés vásárlása esetén a kereskedőnél leadható. A berendezés elektromos és elektronikus alkatrészeit tilos nem megfelelő célra újra felhasználni, mert egészségre ártalmas anyagokat tartalmaznak.

 **E3 szimbólum.** Azt jelzi, hogy a berendezést háztartási felhasználásra tervezték.



**CE-jelölés.** Azt jelzi, hogy a berendezés megfelel az EU vonatkozó irányelveiben meghatározott követelményeknek.

 **A termék az I. érintésvédelmi osztályba tartozik.** Ez azt jelenti, hogy földelő védővezetékekkel rendelkezik (csak ha ez a szimbólum szerepel a berendezésen).

HU



### 3. BIZTONSÁGI ELŐÍRÁSOK / JÁRULÉKOS KOCKÁZATOK

#### 3.1 BIZTONSÁGI ÓVINTÉZKEDÉSEK: TILTÁSOK

- 3.1.1 Sérülésveszély!** NE ENGEDJE, hogy a berendezést gyermekek, valamint csökkent fizikai, érzékszervi vagy szellemi képességű, illetve kellő tapasztalattal és ismerettel nem rendelkező személyek használják. Gyermekeknek TILOS a berendezéssel játszani. A tisztítást és a felhasználó általi karbantartást nem végezhetik gyermekek.
- 3.1.2 Robbanás- vagy mérgezésveszély!** Soha ne használja a berendezést gyúlékony, mérgező vagy vegyileg agresszív folyadékkal, illetve bármilyen olyan folyadékkal, amelynek egyes tulajdonságai nem teszik lehetővé a berendezés helyes használatát.
- 3.1.3 Sérülésveszély!** Ne irányítsa a vízsugarat emberekre vagy állatokra.
- 3.1.4 Áramütésveszély!** Ne irányítsa a vízsugarat magára a berendezésre vagy annak feszültség alatt álló részeire, illetve más elektromos berendezésekre.
- 3.1.5 Rövidzárlatveszély!** Ne használja a berendezést a szabadban, esős időben. Ez nem vonatkozik a búvárszivattyúkra, amelyek esőben is használhatók; azonban ilyen berendezés használata esetén is gondoskodjon arról, hogy a hálózati csatlakozó (A12) és a hosszabbító védve legyen vízbehatalás ellen.
- 3.1.6 Sérülésveszély!** Ne engedje, hogy a berendezést gyermekek, valamint csökkent fizikai, érzékszervi vagy szellemi képességű, illetve illetéktelen személyek használják.
- 3.1.7 Áramütésveszély!** Ne érintse meg a hálózati csatlakozót (A12) és/vagy az aljzatot nedves kézzel.
- 3.1.8 Áramütés- és rövidzárlatveszély!** A kockázatok elkerülése érdekében a hálózati kábelt (A8) annak sérülése esetén a gyártónak, valamely márkaszervizének, vagy egy szakképzett személynek kell kicserélnie.
- 3.1.9 Robbanásveszély!** Ne használja a berendezést, ha a szívó- vagy a nyomótömlő megsérült.
- 3.1.10 Sérülésveszély!** A berendezést stabilan helyezze el; ha úszómedence, kerti tó vagy más vizes létesítmény mellett helyezi el, a víztől való távolság legalább 2 méter legyen, és gondoskodjon a berendezés vízbe esés és beázás elleni védelméről. Ez nem vonatkozik a búvárszivattyúkra, mivel azok víz alatt is használhatók.
- 3.1.11 Sérülésveszély!** Ellenőrizze, hogy a berendezésen megvan-e a műszaki adatokat rögzítő az adattábla. Ha nincs, vegye fel a kapcsolatot az értékesítővel. Az adattábla nélküli berendezések használata tilos, mivel beazonosíthatatlanok, és használatuk veszélyes lehet.
- 3.1.12 Robbanásveszély!** A vezérlőszelepek, biztonsági szelepek és más biztonsági eszközök módosítása, valamint beállításaik megváltoztatása tilos.



HU

- 3.1.13 Forrázásveszély!** A nyomáskapcsoló vagy a vízellátási rendszer meghibásodása esetén a szivattyúházban (A4) lévő víz túlmelegedhet, és kiengedéskor forrázásos sérülést okozhat.
- 3.1.14 Sérülésveszély!** Ha fennáll az eltömődés kockázata, ne működtesse a berendezést felügyelet nélkül.
- 3.1.15 Rövidzárlatveszély!** Ne mozgassa a berendezést a hálózati csatlakozónál (A12), a kábelnél (A8) vagy más csatlakozó tartozéknál fogva; erre a célra a fogantyút (A4b) használja.
- 3.1.16 Robbanásveszély!** Ügyeljen arra, hogy ne hajtsanak át gépjárművek a szívó- vagy a nyomótömlőn. Ne húzza a berendezést a szívó- vagy a nyomótömlőnél fogva.
- 3.1.17 Sérülésveszély!** Ne használja a berendezést, ha a szivattyúzott folyadékban emberek vagy háziállatok tartózkodnak, vagy azzal érintkezésbe kerülhetnek.

## 3.2 BIZTONSÁGI ÓVINTÉZKEDÉSEK: KÖTELEZŐEN BETARTANDÓ UTASÍTÁSOK

- 3.2.1 Rövidzárlatveszély!** Minden elektromos vezetékét védeni kell a ráfröccsenő víztől.
- 3.2.2 Áramütésveszély!** A berendezést csak a vonatkozó szabványoknak (IEC 603641-1) megfelelő áramforráshoz csatlakoztassa; beindítás során a berendezés zavart okozhat az elektromos rendszerben. A berendezést csak olyan aljzatba csatlakoztassa, amely rendelkezik legfeljebb 30 mA-es maradékáram-megszakítóval. Csak olyan hosszabbítót használjon, amely megfelel a vonatkozó előírásoknak, alkalmas kültéri használatra, és a paramétere nem rosszabbak a berendezés kábelének jellemzőinél. Kábeldob használata esetén teljesen tekerceslje le a kábelt a dobról.
- 3.2.3 Veszély!** Fontos, hogy kerülje a szárazonfutást; a berendezés beindítása előtt mindig töltsse fel a szivattyúházat (A4) vízzel. A víz nélküli működtetés már rövid idő alatt is meghibásodást okozhat.
- 3.2.4 Véletlen bekapcsolás veszélye!** A berendezésen végzendő munkák megkezdése előtt húzza ki a hálózati csatlakozót (A12) az aljzataból.
- 3.2.5 Veszély!** A berendezés biztonsága érdekében a szivattyúzott folyadék hőmérséklete ne haladja meg a 35 °C-ot, a környezeti hőmérséklet pedig ne legyen alacsonyabb +5 °C-nál.
- 3.2.6 Veszély!** A berendezés nem alkalmas ivóvíz vagy emberi fogyasztásra szánt víz szivattyúzására. A szivattyún áthaladó vízbe szivárgás esetén kenőanyag kerülhet.
- 3.2.7 Sérülésveszély!** A berendezés és annak elektromos komponenseinek karbantartását és/vagy javítását kizárólag képzett szakember végezheti.
- 3.2.8 Sérülésveszély!** A tömlő lecsatlakoztatása előtt nyomásmentesítse a berendezést; ehhez válassza le a berendezést az elektromos hálózatról, és nyissa meg valamelyik fogyasztói kimenetet.
- 3.2.9 Sérülésveszély!** Minden használat előtt, valamint rendszeres időközönként ellenőrizze a tartozékokat, és vizsgálja meg a berendezés részegységeit károsodások vagy kopás szempontjából.



## 4. ÁLTALÁNOS INFORMÁCIÓK

### 4.1 Az útmutató használata

Ez az útmutató a berendezés fontos tartozéka; őrizze meg, mert később szüksége lehet rá. A berendezés telepítése/használatát előtt figyelmesen olvassa el az útmutatót. Ha eladja a berendezést, azzal együtt ezt az útmutatót is adja át az új tulajdonosnak. Gondoskodjon arról, hogy a berendezés használata előtt minden felhasználó elolvassa az útmutatót, és tisztában legyen a biztonsági és üzemeltetési utasításokkal.

### 4.2 Szállítás

A berendezés szállítása kartondobozban történik.

A csomag tartalmát az 1. ábra mutatja be.

#### 4.2.1 A berendezéshez mellékelt tájékoztató anyagok

- D1 Használati és karbantartási útmutató
- D2 Biztonsági utasítások
- D3 Jótállási szabályok

### 4.3 A csomagolóanyagok ártalmatlanítása

Bár a csomagolóanyagok nem környezetszennyezőek, újrahasznosításukról vagy ártalmatlanításukról a felhasználás helyén érvényes jogszabályok betartásával kell gondoskodni.

## 5. MŰSZAKI INFORMÁCIÓK

### 5.1 Rendeltetészerű használat

A berendezés tiszta víz kutakból vagy esővízgyűjtő ciszternákból történő szivattyúzására szolgál kertészeti vagy háztartási felhasználásra. A szivattyúzott folyadékban lévő vegyileg agresszív vagy dörzshatású anyagok a szivattyú meghibásodását okozhatják. Mivel a berendezés kompakt méretű, akár 110 cm átmérőjű kútban is használható, feltéve, hogy elegendő víz található a kútban a berendezés hűtéséhez és a szárazonfutás megelőzéséhez.

A minimális megengedett áramlási sebesség 80 l/óra (1,3 l/perc). A berendezés nem használható csepegtetési öntözőrendszerekhez, mivel ilyen esetben a víz áramlási sebessége túl alacsony, ezért nem tudja megfelelően hűteni a berendezést.

A berendezés megfelel az EN 60335-2-41 európai szabvány előírásainak.

### 5.2 Rendeltetésellenes használat

A berendezést nem használhatja olyan személy, aki nem rendelkezik a szükséges készségekkel, illetve nem olvasta el vagy nem értette meg az útmutatóban ismertetett utasításokat.

A berendezés nem használható gyúlékony, robbanásveszélyes, mérgező vagy vegyileg agresszív folyadékok szivattyúzására.

A berendezést tilos gyúlékony vagy robbanásveszélyes környezetben használni.

A berendezésen tilos bármilyen változtatást végezni. A berendezés megváltoztatása esetén a jótállás érvényét veszti, és a gyártó mentesül minden polgári és büntetőjogi felelősség alól.

Csiszolásra és polírozásra használt anyagok, illetve más, felület roncsoló anyagok a berendezés meghibásodását okozzák. Ezek a berendezések nem alkalmasak dörzshatású homokot, iszapot vagy agyagot tartalmazó folyadékok szivattyúzására. Ezek a berendezések háztartási felhasználásra szánt víz szivattyúzására alkalmasak, ivóvíz szivattyúzására azonban nem használhatók!

A berendezések szennyvíz szivattyúzására szintén nem alkalmasak.

A berendezések nem használhatók szökőkutakhoz, szűrőszivattyúként kerți tavakhoz, továbbá nem alkalmasak folyamatos üzemelésre (pl. úszómedence szűrőrendszerének részeként a víz folyamatos cirkuláltására vagy ipari felhasználásra).

A berendezést ne használja folyadék nélkül, illetve úgy, hogy valamelyik szelep el van zárva!

### 5.3 Főbb részegységek (1. ábra)

- A1 Szívókosár
- A2 Menetes nyomóoldali csatlakozóelem
- A4 Szivattyúház
- A5 Kötélszem
- A8 Hálózati kábel
- A12 Hálózati csatlakozó

## 6. ÜZEMBE HELYEZÉS

### Figyelem – veszély!

Üzembe helyezés vagy összeszerelés előtt csatlakoztassa le a berendezést a táphálózatról (3. ábra).

### Figyelem – veszély!

Használat előtt mindig ellenőrizze szemrevételezéssel, hogy nem sérült-e a berendezés, különös tekintettel a hálózati csatlakozóra (A12) és kábelre (A8). Ha a berendezés sérült, ne használja. Ilyen esetben vizsgáltsa meg a berendezést a márkaszervizzel vagy engedéllyel rendelkező villanyszerelővel.

### Figyelem – veszély!

A hálózati kábel (A8) elvágása esetén a jótállás érvényét veszti; a kábelt a javítás során eredeti hálózati kábelre (A8) kell kicserélni az ügyfél költségére (akkor is, ha a javításra a jótállási időszakban kerül sor). Ha szükséges a hálózati kábel (A8) meghosszabbítása, olyan hosszabbítót használjon, amelynek paraméterei nem rosszabbak az eredeti hálózati kábel (A8) jellemzőinél. A berendezést ne emelje fel és a hálózati csatlakozót (A12) ne húzza ki a hálózati kábelnél (A8) fogva.

### 6.1 A nyomótömlő felszerelése

Csatlakoztasson egy legalább 25 mm belső átmérőjű tömlőt a menetes nyomóoldali csatlakozóelemhez (A2). Lehetőség szerint 32 mm átmérőjű tömlőt használjon. Kisebb átmérőjű tömlő esetén jelentősen csökken az áramlási sebesség a berendezésben. A légmentes csatlakozás érdekében használjon teflonszalagot (12-15 rétegben) (4. ábra).

Erősen ajánlott lábszeleppel (visszacsapószeleppel) ellátott nyomótömlő használni, mivel így megakadályozható a víz visszaáramlása a berendezés leállításakor.

A tisztítási és a karbantartási munkák megkönnyítése érdekében a berendezés megfelelő részére egy egyszerűen használható elzárószelep szerelhető.

### 6.2 A berendezés leeresztése

A berendezés leeresztése automatikusan történik, feltéve, hogy kellően mélyen van a folyadékban.

A berendezés beindítása után ügyeljen arra, hogy a nyomótömlő nyitott állapotban legyen (vagyis ne legyen elzárva a csap), hogy a szivattyúba szorult levegő eltávozhasson.

### 6.3 A telepítés helyére vonatkozó megjegyzések

A berendezést legalább 10 cm átmérőjű kútban telepítse, akár 16 m mélységben (5. ábra).

A berendezés telepítése előtt rögzítsen kötelet a kötélsemhez (A5), amely lehetővé teszi a berendezés leeresztését és felhúzását (6. ábra).

Lehetőség szerint a berendezést csak olyan mélységig engedje le a folyadékba, ahol még elég távol van a fenéktől ahhoz, hogy ne szivjon be nagy szemcseméretű szilárd anyagokat, amelyek eltömíthetik a szívókosarat (A1), vagy a járkerék elakadását eredményezhetik (6. ábra).

A berendezést a szivattyúzott víz hűti, valamint az a víztömeg, amelyben elhelyezkedik. A megfelelő hűtés érdekében ügyeljen arra, hogy a berendezés teljesen elmerüljön a szivattyúzott vízben.

#### 6.4 Biztonsági intézkedések

Mivel a berendezésen nincs főkapcsoló, olyan aljzathoz csatlakoztassa azt, amely fel van szerelve kiegészítő főkapcsolóval. A telepítés és a használat során mindig vegye figyelembe, hogy a vízszivárgás meghibásodást okozhat.

#### **Figyelem – veszély! Szárazonfutás**

Ha a berendezés 5 percnél hosszabb ideig nem szív be vizet, akkor túlemelegedés miatt meghibásodhat. Ha valami akadályozza a vízáramlást, állítsa le a berendezést.

A szárazonfutás tönkretelheti a berendezést, ezért ügyeljen arra, hogy a szivattyú soha ne üzemeljen 10 másodpercnél hosszabb ideig víz nélkül.

### 7. BEÁLLÍTÁSOK

#### 7.1 Előzetes beállítások

A nyomótömlő csatlakoztatása után a berendezés készen áll a használatra. Ne felejtse, hogy ha főkapcsolóval nem rendelkező aljzathoz használja, a berendezés a hálózati csatlakozó (A12) bedugásakor automatikusan beindul.

### 8. BEINDÍTÁS

#### **Figyelem – veszély!**

Üzembe helyezés vagy összeszerelés előtt csatlakoztassa le a berendezést a táphálózatról (3. ábra).

#### 8.1 Beindítás

A berendezés csatlakoztatása (lásd: 6. pont), valamint a biztonsági óvintézkedések elvégzése után a hálózati csatlakozót (A12) bedughatja az aljzatba.

#### 8.2 A berendezés feltöltése

A berendezés az alsó részén elhelyezkedő szívókosáron (A1) keresztül szívja be a vizet, amely a nyomóoldali csatlakozóelemre kötött nyomócsövön keresztül távozik (A2).

A szárazonfutás elkerülése érdekében ügyeljen arra, hogy a használatban lévő berendezés folyamatosan a szivattyúzott víz felszíne alatt legyen. Ha a fogyasztói kimenetek elzáródnak, állítsa le a berendezést a főkapcsolóval, vagy húzza ki a hálózati csatlakozót (A12).

#### 8.3 Műszaki információk

A jelzett áramlási sebességek maximális értékek; ezek az ajánlott szállítómagasság túllépése és külső komponensek (pl. nyomótömlő, könyökcsatlakozás, előszűrő, átfolyáskorlátozó) használata esetén alacsonyabbak lehetnek. Ezt vegye figyelembe a szivattyú kiválasztásánál. A konkrét telepítési körülményekhez tartozó áramlási sebességeket az áramlási sebességek grafikonja tartalmazza (7. ábra).

### 9. KARBANTARTÁS

#### **Figyelem – veszély!**

Mielőtt bármilyen karbantartási vagy hibaelhárítási műveletet megkezdene, húzza ki a berendezés hálózati kábelét (A8) az aljzathoz. Ezt követően elvégezhetőek a tisztítási és karbantartási műveletek.

#### 9.1 Tisztítás

A berendezést és a külső tartozékokat minden használat után alaposan öblítse le tiszta vízzel. A makacs szennyeződésekelt vízsugárral távolítsa el. A szivattyúházban (A4) felhalmozódó por és agyag a járókerék elakadását eredményezi, ami újraindítás után a berendezés nem megfelelő működését okozza.

A fenti eljárás elmulasztása esetén a berendezés néhány napig legfeljebb 35 °C hőmérsékletű vízbe meríthető, hogy feloldódjanak a szennyeződések.

### 10. TÁROLÁS

Mindig gondoskodjon a berendezések fagy elleni védelméről. Ha a hőmérséklet +5 °C-ra vagy az alá esik, helyezze a berendezéseket száraz, fagytól védett helyre.



## 11. HIBELHÁRÍTÁS

Problémák	Lehetséges okok	Megoldások
A berendezés nem szivattyúzza a vizet, mert a motor nem üzemel	1. Túl alacsony a hálózati feszültség.	1. Ellenőrizze a hálózati tápellátást, és győződjön meg arról, hogy a hálózati csatlakozó (A12) megfelelően be van-e dugva.
	2. A hálózati csatlakozó (A12) nem megfelelően van bedugva.	2. Dugja be a hálózati csatlakozót (A12) stabilan az aljzatba.
	3. A maradékáram-megszakító aktiválódott.	3. Állítsa alaphelyzetbe a maradékáram-megszakítót. Ha a megszakító újra aktiválódik, forduljon villanyszerelőhöz.
	4. A járókerék elakadt.	4. Távolítsa el a járókerék mozgását akadályozó szennyeződést.
	5. A motor vagy a kondenzátor meghibásodott.	5. Vegye fel a kapcsolatot a forgalmazóval.
A berendezés nem szivattyúzza a vizet, de a motor üzemel	1. A szívókosár (A1) eltömődött.	1. Tisztítsa meg a szívókosarat (A1).
	2. Ellenőrizze, hogy nem ragadt-e be a visszacsapószelep (ha van a berendezésben).	2. Tisztítsa meg vagy cserélje ki a szelepet (ha van a berendezésben).
	3. Légbuborék a szivattyúházban (A4).	3. Döntse meg a feltöltött berendezést, hogy a levegő távozhasson a szivattyúházból (A4).
A berendezés kevés vizet továbbít	1. A szívókosár (A1) részben eltömődött.	1. Tisztítsa meg a szívókosarat (A1).
	2. A tömlőben valami akadályozza a víz továbbítását.	2. Távolítsa el a szennyeződést.
	3. A nyomótömlő átmérője nem elégséges.	3. Használjon legalább 25 mm átmérőjű tömlőt.
	4. A víz kilépési pontja túl magasan van a berendezéshez képest.	4. A túl nagy szállítómagasság csökkenti az áramlási sebességet.
Nem egyenletes működés	1. Valamilyen szilárd szennyeződés akadályozza a járókerék mozgását.	1. Távolítsa el a szennyeződést.
	2. A folyadék túl meleg.	2. A szivattyúzott folyadék hőmérséklete ne haladja meg a 35 °C-ot.
	3. A hálózati feszültség értéke a megengedett tartományon kívül esik.	3. Olyan elektromos hálózathoz csatlakoztassa a berendezést, amely megfelel az adattáblán szereplő paramétereknek.
	4. A motor meghibásodott.	4. Vegye fel a kapcsolatot a forgalmazóval.
	5. A kútban túl alacsony a vízszint, és/vagy a víz nem folyik be elég gyorsan.	5. Ellenőrizze a víz szintjét a kútban.
A termosztát leállítja a berendezést	1. A járókerék és a szennyeződések közötti súrlódás miatt a motor túlterhelt.	1. Tisztítsa meg a szivattyúházat (A4) a szívóoldali bemeneten és a nyomóoldali kimeneten (A2) keresztül vizsgárral, hagyja, hogy a termosztát lehűljön (kb. 1 óra), és ha szükséges, vizsgálta meg a berendezést a márkaszervizzel.
	2. Nincs elég víz a kútban ahhoz, hogy megfelelően hűtse a berendezést.	2. Ellenőrizze a víz szintjét a kútban. Csökkentse az áramlási sebességet a csatlakoztatott fogyasztók beállításainak módosításával. Figyelem: az áramlási sebesség 50%-nál nagyobb mértékű csökkentése károsítja a berendezést.
A berendezés homokos vizet szivattyúz	1. A kút vize nem tiszta.	1. Ellenőrizze a kút, és telepítsen bele homokszűrőt.
	2. A berendezés túl közel van a kút aljához.	2. Emelje magasabbra a berendezést.

## JÓTÁLLÁS

A jelen útmutatóban ismertetett berendezésekre vonatkozó jótállás csak az ajánlások követése esetén érvényes – különösen a használat, telepítés és üzemeltetés tekintetében.

A termékre a vásárlás napjától számítva 24 hónap (ipari célú felhasználás esetén 12 hónap) jótállást biztosítunk, amely a hatályos jogszabályoknak megfelelően az anyaghibából és a kivitelezésből adódó meghibásodásokra vonatkozik. A jótállás hatálya alá tartozó szervizelésre vonatkozó igényt a vásárlást igazoló dokumentummal kell alátámasztani.

A jótállás nem vonatkozik a berendezés felhasználási helyen történő szétszereléséhez és telepítéséhez kapcsolódó költségekre, a szerelők helyszínre utazási költségeire, valamint a szállítási költségekre.

A jótállás nem vonatkozik a nem megfelelő telepítésből vagy üzemeltetésből, a nem megfelelő környezeti feltételekből, a gondatlanságból, a kereskedelmi felhasználásból és a nem megfelelő javítási kísérletekből adódó meghibásodásokra; ezekért a gyártó nem vállal felelősséget. A jótállás mindezek mellett a normál használattal járó kopásból adódó problémákra sem vonatkozik.

Az ezekből adódó költségek – különös tekintettel az ellenőrzéssel és a szállítással járó költségekre – a vásárlót és/vagy az üzemeltetőt terhelik. Ez arra az esetre is vonatkozik, ha bejelentett jótállási igény esetén kiderül, hogy a berendezés tökéletesen működik, vagy a hiba nem az anyaghasználat vagy a gyártási folyamat következménye.

A gyártó a berendezést visszaküldés előtt alapos műszaki ellenőrzésnek veti alá. A jótállási időszakban javítást kizárólag márkaszerviz vagy más hivatalos szerviz végezhet. A jótállás érvényét veszti, ha a felhasználó vagy egy nem hivatalos szerviz a jótállási időszakban megkísérel megjavítani a meghibásodott berendezést.

A jótállás abban az esetben is érvényét veszti, ha a felhasználó levágja a hálózati csatlakozót és/vagy megrövidíti a hálózati kábelt.

A jótállás keretein belül elvégzett munka nem jelenti a jótállási időszak meghosszabbítását, sem pedig a kicserélt vagy kijavított alkatrészekre vonatkozó új jótállási időszak kezdetét. A gyártó elutasít minden további igényt, beleértve a kedvezményre, módosításra vagy kártérítésre vonatkozó igényeket is.

Hibás működés esetén vegye fel a kapcsolatot azzal az értékesítési hellyel, ahol a terméket vásárolta, és mutassa be a vásárlást igazoló dokumentumot.

Műszaki adatok	Egység	SXUP1000XWE
Hálózati feszültség	V/Hz	230 V ~ 50 Hz
Teljesítmény	W	1000
Max. szállítómagasság ( $H_{max}$ )	m	55
Max. áramlási sebesség ( $Q_{max}$ )	l/óra	5200
Max. vízhőmérséklet ( $T_{max}$ )	°C	35
Max. merítési mélység	m	16
Visszatartott víz szintje	mm	70
Max. szemcseméret	Ø mm	0
Védelmi osztály	-	⊕
Motorszigetelés	-	B osztály
Motorvédelem	-	IPX8
Nettó tömeg	kg	11.50
Bruttó tömeg	kg	12.3
Csatlakozóelem átmérője	mm	31.75
Kábelhossz	m	20

**A műszaki változtatások jogát fenntartjuk!**

## 1 SAUGOS INSTRUKCIJOS

1.1 Įrenginį, kurį įsigijote, pagamino vienas iš populiariausių Europoje buitinių ir sodo siurblių gamintojų. Mūsų įrenginiai neskirti atlaikyti apkrovų, būdingų komerciniams arba pramoniniams įrenginiams, ir neskirti naudoti nepertraukiamai. Privalote žinoti šiame vadove pateiktas instrukcijas ir jų laikytis, kad galėtumėte naudotis visomis savo siurblio funkcijomis. Prijungdami, naudodami ir remontuodami įrenginį, imkitės visų galimų saugumo priemonių, kad užtikrintumėte savo pačių ir netoliese esančių asmenų saugumą. Atidžiai perskaitykite saugumo reglamentus ir griežtai jais vadovaukitės. Priešingu atveju gali kilti pavojus sveikatai ir saugumui arba galite sukelti žalą, kurią ištaisyti bus brangu. Gamintojas neatsako už jokią žalą, patirtą neteisingai arba netinkamai naudojant įrenginį.

## 2 SAUGOS LIPDUKAI / INFORMACINIAI LIPDUKAI

2.1 Laikykitės rekomendacijų, pateiktų ant įrangos užklijuotuose lipdukuose. Patikrinkite, ar jie yra ir ar jie įskaitomi. Jei ne, jų pradinėse vietose užklijuokite pakaitinius lipdukus.

 **Įspėjimas – pavojus**

 **Prieš pradėdami naudoti įrenginį, atidžiai perskaitykite šias instrukcijas.**

 **Simbolis E1.** Įrenginio negalima šalinti kaip buitinių atliekų. Jį galima gražinti platintojui, įsigyjant naują įrenginį. Įrenginio elektrinių ir elektroninių dalių negalima naudoti pakartotinai netinkamais tikslais, nes jose yra medžiagų, kurios kelia pavojų sveikatai.

 **Simbolis E3.** Nurodo, kad įrenginys skirtas naudoti buityje.



**CE CE simbolis.** Nurodo, kad įrenginys atitinka susijusias ES direktyvas.

 **Šis gaminys priskiriamas I izoliacijos klasei.** Tai reiškia, kad jame įmontuotas apsauginis žemėjimo laidininkas (tik jei simbolis yra ant įrenginio).

LT



### 3 SAUGOS TAISYKLĖS / LIEKAMIEJI PAVOJAI

#### 3.1 SAUGOS ATSARGUMO PRIEMONĖS: DRAUDŽIAMSI ATLIKTI VEIKSMAI

- 3.1.1 Pavojus susižaloti!** NELEISKITE įrenginio naudoti vaikams arba fizinę, jausminę ar protinę negalią turintiems asmenims arba asmenims, kurie neturi reikalingos patirties ir žinių. Vaikams draudžiama įrenginį naudoti kaip žaislą. Valyti ir techniškai prižiūrėti vaikams draudžiama.
- 3.1.2 Sprogimo arba apsinuodijimo pavojus!** Niekada nenaudokite įrenginio kartu su degiais, toksiškais ar edžiais skysčiais arba skysčiais, kurių savybės nesuderinamos su tinkamu įrenginio veikimu.
- 3.1.3 Pavojus susižaloti!** Nenukreipkite vandens srovės į žmones arba gyvūnus.
- 3.1.4 Elektros srovės pavojus!** Nenukreipkite vandens srovės į įrenginį, elektrines dalis ar kitus elektrinius įrenginius.
- 3.1.5 Trumpojo jungimo pavojus!** Nenaudokite įrenginio lauke lyjant lietui. Tai netaikoma panardinamiems siurbliams, kuriuos galima naudoti ir lyjant lietui, tačiau būtina pasirūpinti, kad kištuko (A12) jungtys ir visi naudojami ilgintuvai būtų apsaugoti nuo vandens purlis ir nebūtų užlieti.
- 3.1.6 Pavojus susižaloti!** Neleiskite įrenginio naudoti vaikams, fizinę, jausminę ar protinę negalią turintiems asmenims arba jokiems neįgaliesiems asmenims.
- 3.1.7 Elektros srovės pavojus!** Nelieskite kištuko (A12) ir (arba) lizdo šlapiomis rankomis.
- 3.1.8 Elektros srovės ir trumpojo jungimo pavojus!** Jei maitinimo laidas (A8) pažeistas, siekiant išvengti bet kokio pavojaus jį turi pakeisti gamintojas, vienas iš jo įgaliotųjų techninės priežiūros centrų ar panašios kvalifikacijos asmenų.
- 3.1.9 Sprogimo pavojus!** Nenaudokite įrenginio, jei pažeista siurbimo arba tiekimo žarna.
- 3.1.10 Pavojus susižaloti!** Pastatykite įrenginį stabilioje padėtyje. Kai įrenginį naudojate šalia baseinų, sodo tvenkinių arba kitų lauke esančių vandens telkinių, jį laikykite bent 2 m atstumu nuo vandens krašto ir saugokite, kad jis neįkristų į vandenį arba nebūtų užlietas. Tai netaikoma panardinamiems siurbliams, nes juos galima nardinti į vandenį.
- 3.1.11 Pavojus susižaloti!** Patikrinkite, ar ant įrenginio pritvirtinta duomenų lentelė, kurioje pateikiamos specifikacijos. Jei jos nėra, kreipkitės į platintoją. Įrenginius be duomenų lentelės draudžiama naudoti, nes jų negalima identifikuoti ir jie yra potencialiai pavojingi.
- 3.1.12 Sprogimo pavojus!** Negalima reguliuoti reguliavimo vožtuvų, apsauginių vožtuvų arba kitų apsauginių įrenginių ir negalima piktavališkai keisti jų nuostatų.
- 3.1.13 Pavojus nusiplikyti!** Sugedus slėgio jungikliui arba esant vandens tiekimo trikdžiai, siurblio korpuso (A4) viduje likęs vanduo gali pernelyg įkaisti ir jį išleidžiant galima nusiplikyti.



- 3.1.14 Pavojus susižaloti!** Nenaudokite neprižiūrimo įrenginio, jei yra pavojus jam užsiteršti.
- 3.1.15 Trumpojo jungimo pavojus!** Nekilnokite įrenginio iš vienos vietos į kitą imdami už kištuko (A12), maitinimo laido (A8) ar kitų sujungimo dalių. Naudokite rankeną (A4 b).
- 3.1.16 Sprogimo pavojus!** Saugokite, kad transporto priemonės nevažiuotų per siurbimo arba tiekimo žarną. Nevilkite ir netransportuokite įrenginio už siurbimo arba tiekimo žarnos.
- 3.1.17 Pavojus susižaloti!** Nenaudokite įrenginio, kai telkinyje, iš kurio pumpuojamas skystis, yra žmonių ar gyvūnų arba kai jie gali kontaktuoti su šiuo skysčiu.

## **3.2 SAUGOS ATSARGUMO PRIEMONĖS: PRIVALOMI ATLIKI VEIKSMAI**

- 3.2.1 Trumpojo jungimo pavojus!** Visus elektros laidininkus būtina apsaugoti nuo vandens pusrų.
- 3.2.2 Elektros srovės pavojus!** Įrenginį junkite tik prie su atitinkamais standartais (IEC 603641-1) suderinamo elektros tiekimo šaltinio. Paleidžiamas įrenginys gali generuoti elektros sistemos trikdžius. Įrenginį junkite tik prie lizdo su įmontuotu liekamosios srovės įtaisu, kurio vardinė srovė yra 30 mA arba mažiau. Naudokite tik susijusius reglamentus atitinkančius elektrinius ilgintuvus, patvirtintus naudoti lauke, kurių dydis būtų bent jau lygus įrenginio maitinimo laido dydžiui. Į rites suvyniotus maitinimo laidus reikia visiškai išvynioti.
- 3.2.3 Pavojus!** Įrenginys niekada negali veikti be vandens. Prieš jį paleisdami visada pripildykite siurblio korpusą (A4) vandens. Net jei įrenginys be vandens veikia trumpai, jis gali sugesti.
- 3.2.4 Pavojus įjungti netyčia!** Prieš atlikdami bet kokius darbus su įrenginiu, visada ištraukite kištuką (A12) iš maitinimo lizdo.
- LT 3.2.5 Pavojus!** Kad būtų užtikrintas įrenginio saugumas, maksimali pumpuojamo skysčio temperatūra negali viršyti 35 °C. Aplinkos temperatūra negali nukristi žemiau +5 °C.
- 3.2.6 Pavojus!** Įrenginys neskirtas geriamajam arba žmonėms vartoti skirtam vandeniui pumpuoti. Pumpuojamas vanduo gali būti užterštas pratekėjusiu tepalu.
- 3.2.7 Pavojus susižaloti!** Įrenginio arba elektrinių komponentų techninės priežiūros ir (arba) remonto darbus atlikti turi tik specialistas.
- 3.2.8 Pavojus susižaloti!** Prieš atjungdami žarną nuo įrenginio, išleiskite likusį slėgį. Norėdami tai padaryti, atjunkite įrenginį nuo elektros tiekimo šaltinio ir atidarykite naudotojo angą.
- 3.2.9 Pavojus susižaloti!** Prieš naudodami ir reguliariais intervalais tikrinkite priedus ir įrenginio komponentus, kad nustatytumėte, ar nėra gedimo ir (arba) susidėvėjimo požymių.



## 4 BENDROJI INFORMACIJA

### 4.1 Vadovo naudojimas

Šis vadovas yra neatskiriama įrenginio dalis ir turi būti pasiliktas ateičiai. Prieš montuodami / naudodami įrenginį, atidžiai perskaitykite šį vadovą. Jei įrenginys parduodamas, pardavėjas turi perduoti šį vadovą naujam savininkui kartu su įrenginiu. Pasirūpinkite, kad prieš paleisdamas įrenginį kiekvienas naudotojas galėtų pasiekti šį vadovą ir išsiaiškinti saugos bei naudojimo instrukcijas.

### 4.2 Pristatymas

Įrenginys pristatomas kartotinėje dėžėje.

**Pristatymo pakuotė parodyta 1 pav.**

#### 4.2.1 Su įrenginiu pateikiama informacinė medžiaga

- D1 Naudojimo ir techninės priežiūros vadovas
- D2 Saugos instrukcijos
- D3 Garantijos reglamentai

### 4.3 Pakuotės išmetimas

Medžiagos, iš kurių pagaminta pakuotė, neteršia aplinkos, tačiau vis tiek turi būti perdirbamos ir šalinamos pagal susijusius teisės aktus, galiojančius šalyje, kurioje naudojamas įrenginys.

## 5 TECHNINĖ INFORMACIJA

### 5.1 Paskirtis

Įrenginys skirtas švariam vandeniui pumpuoti iš šulinių arba lietaus vandens cisternų sodo laistymo arba naudojimo buitinio vandens tiekimo sistemose tikslais. Chemiškai agresyvios arba mechaniškai abrazyvinės medžiagos, esančios pumpuojamame skystyje, pažeidžia siurbį.

Atsižvelgiant į šio įrenginio kompaktišką konstrukciją, jis gali būti naudojamas nuo 110 mm skersmens šuliniuose, jei garantuojamas pakankamas vandens srautas į šulinį, kad įrenginys būtų vėdinamas ir neveiktų be vandens.

Minimalus leidžiamas valandinis srautas yra 80 l/h (1,3 l/min). Šie įrenginiai netinkami naudoti su lašelinėmis drėkinimo sistemomis, nes vandens srautas yra per lėtas, o tai reiškia, kad pumpuojamas skystis negali atvėsinoti įrenginio, kaip reikia.

Įrenginys atitinka EN 60335-2-41 Europos standartą.

### 5.2 Netinkamas naudojimas

Draudžiama naudoti įgūdžių neturintiems asmenims arba asmenims, kurie neperskaitė ir nesuprato vadove pateiktą instrukcijų.

Draudžiama į įrenginį tiekti degius, sprogius, toksiškus arba chemiškai agresyvius skystis.

Draudžiama įrenginį naudoti galimai degioje ar sprogioje aplinkoje.

Draudžiama bet kaip modifikuoti įrenginį. Atlikus bet kokių įrenginio modifikacijų, garantija tampa negaliojanti ir gamintojas nebebus atsakingas pagal civilinę ir baudžiamąją teisę.

Šlifavimo ir poliravimo medžiagos arba kitos agresyvios medžiagos pažeidžia įrenginį. Šie įrenginiai netinkami skystiems, kuriuose yra abrazyvinio smėlio, purvo arba molio, pumpuoti. Šie įrenginiai tinkami vandeniui pumpuoti sanitariniais tikslais, tačiau netinkami geriamajam vandeniui pumpuoti!

Šiais įrenginiais negalima pumpuoti fekalinių medžiagų.

Įrenginiai netinkami naudoti kaip fontanų siurbiai, kaip sodo tvenkinių filtravimo siurbiai arba naudoti nepatraukiamai (pvz., baseinų filtravimo sistemų vandeniui nuolat perdirti arba naudoti pramoniniais tikslais).

Nepaleiskite įrenginio veikti be vandens ir nepumpuokite skystių, kai vožtuvas uždarytas!

### 5.3 Pagrindiniai komponentai (1 pav.)

- A1 Siurbimo filtras
- A2 Įsriegiama tiekimo jungtis
- A4 Siurblio korpusas
- A5 Virvės kilpinis žiedas
- A8 Maitinimo laidas
- A12 Kištukas

## 6 MONTAVIMAS



### Įspėjimas – pavojus!

Visus montavimo ir surinkimo veiksmus reikia atlikti įrenginį atjungus nuo maitinimo šaltinio (3 pav.).



### Įspėjimas – pavojus!

Prieš naudodami, visada apžiūrėkite įrenginį ir ypač kištuką (A12) bei maitinimo laidą (A8), kad nustatytumėte, ar jie nepažeisti. Pažeisto įrenginio naudoti negalima. Jei įrenginys pažeistas, jį turi patikrinti techninės priežiūros centro darbuotojas arba įgaliotas elektrikas.



### Įspėjimas – pavojus!

Nujovus maitinimo laidą (A8), garantija tampa negaliojanti ir atliekant remontą reikia prijungti pakaitinį originalų maitinimo laidą (A8). Tai įeina į kliento išlaidas (net jei remontas atliekamas pagal garantiją). Jei reikia prailginti maitinimo laidą (A8), naudokite tik tokį ilgtinuvą, kurio dydis būtų bent jau lygus originalaus maitinimo laido (A8) dydžiui. Niekada nekelkite įrenginio ir netraukite kištuko (A12) iš lizdo, laikydami už maitinimo laido (A8).

### 6.1 Tiekimo žarnos prijungimas

Prijunkite žarną, kurios vidinis skersmuo bent 25 mm (1 col.), su sriegine jungtimi prie tiekimo jungties (A2). Pageidautina naudoti žarną, kurios skersmuo 32 mm (1-1/4 col.). Mažesnių skersmenų žarnos gerokai sumažina įrenginio srautą. Norėdami užtikrinti jungties sandarumą, naudokite tefloninę juostelę (12–15 sluoksnių) (4 pav.).

Primygtinai rekomenduojama naudoti tiekimo žarną su siurbimo atgaliniu vožtuvu, kad vandens srautas netekėtų atgal, kai įrenginys išjungtas.

Įmontavus sparčiojo uždarymo vožtuvą, skirtą žarnai tinkamame taške atjungti, supaprastinamos valymo ir techninės priežiūros procedūros.

### 6.2 Oro išleidimas iš įrenginio

Oras iš įrenginio išleidžiamas automatiškai, jei jis į skystį panardintas iki tinkamo gylio.

Paleidę įrenginį, įsitikinkite, kad tiekimo žarna atidaryta (pavyzdžiui, čiaupas neužsuktas), kad galėtų išeiti likęs oras.

### 6.3 Pastabos dėl montavimo vietos

Įrenginys skirtas montuoti bent 10 cm skersmens šulinyje, kai panardinimo gylis yra iki 16 m (5 pav.).

Prieš montuojant įrenginį, prie kilpinio žiedo (A5) būtina pritvirtinti ištraukimo virvę, kad įrenginį būtų galima lengvai nuleisti į reikiamą vietą / iš jos ištraukti (6 pav.).

Jei įmanoma, įrenginys turi būti pakabintas pumpuojamame skystyje, pakankamai toli nuo dugno, kad į jį nebūtų įsibūta netinkamo dydžio kietųjų medžiagų, kurios gali užteršti siurbimo filtrą (A1) arba užkšti sparnuotę (6 pav.).

Įrenginys vėdinamas vandeniui, kuris juo transportuojamas, ir vandeniui, kuriame jis panardintas. Įsitikinkite, kad įrenginys iki galo panardintas į pumpuojamą skystį, kad būtumėte tikri, jog jis vėdinamas.

## 6.4 Saugos priemonės

Kadangi įrenginyje nėra ĮJUNGIMO / IŠJUNGIMO jungiklio, jis turi būti prijungtas prie lizdo, valdomo papildomu ĮJUNGIMO / IŠJUNGIMO jungikliu.

Atlikdami visas montavimo ir naudojimo procedūras, atminkite, kad vandens nuotėkis gali padaryti žalos.



### **Įspėjimas – pavojus! Veikimas be vandens**

Jei įrenginys ilgiau nei 5 minutes veikia vandens siurbimo taškui esant uždarytam, jis gali sugesti dėl perkaitimo. Kai įprastam vandens srautui kas nors trukdo, išjunkite įrenginį.

Įrenginiui veikiant be vandens, jis bus nepataisomai sugadintas, todėl niekada neleiskite jam veikti be vandens ilgiau nei 10 sekundžių.

## 10 LAIKYMAS

Įrenginius būtina apsaugoti nuo šalčio, o jei temperatūra yra +5 °C arba žemesnė, juos reikia išdaryti ir laikyti sausoje vietoje, apsaugotus nuo šalčio.

## 7 REGULIAVIMAS

### 7.1 Pirminis reguliavimas

Prijungus tiekimo žarną, įrenginys paruoštas naudoti. Atminkite, kad nenaudojant lizdo su ĮJUNGIMO / IŠJUNGIMO jungikliu įrenginys paleidžiamas iš karto, kai tik prijungiamas kištukas (A12).

## 8 PALEIDIMAS



### **Įspėjimas – pavojus!**

Visus montavimo ir surinkimo veiksmus reikia atlikti įrenginį atjungus nuo maitinimo šaltinio (3 pav.).

#### 8.1 Paleidimas

Prijungus įrenginį, kaip aprašyta 6 punkte, ir įvykdžius visas saugos instrukcijas, kištuką (A12) galima prijungti.

#### 8.2 Įrenginio pripildymas

Įrenginys siurbia vandenį per siurbimo filtrą (A1), esantį jo pagrinde, ir perduoda jį žarna, prijungta prie tiekimo jungties (A2).

Pasirūpinkite, kad veikiantis įrenginys būtų nuolat panardintas į vandenį, kad jis neveiktų be vandens. Kai naudotojo anga yra uždaryta, išjunkite įrenginį naudodami ĮJUNGIMO / IŠJUNGIMO jungiklį arba atjungdami kištuką (A12).

#### 8.3 Techninė informacija

Nurodytos įrenginio srauto vertės yra didžiausios vertės, kurios sumažinamos, jei viršijamas rekomenduojamas įsiurbimo aukštis ir naudojami išoriniai komponentai (pvz., tiekimo žarna, alkūninės jungtys, ribotuvi ir pan.). Į tai reikia atsižvelgti renkantis siurbį. Faktinis srautas, esant konkrečioms įrengimo sąlygoms, nurodomas srauto grafike (7 pav.).

## 9 TECHNINĖ PRIEŽIŪRA



### **Įspėjimas – pavojus!**

Prieš atlikdami bet kokią techninės priežiūros procedūrą ir (arba) šalindami triktis, atjunkite maitinimo laidą (A8) nuo lizdo. Visi techninės priežiūros ir valymo darbai, kuriuos galima atlikti.

#### 9.1 Valymas

Kiekvieną kartą panaudoję, išplaukite įrenginį ir visus išorinius komponentus švariu vandeniu. Vandens srove pašalinkite kietas nuosėdas. Siurblio korpuse (A4) esantis purvas ir molis užkiša sparnuotę, dėl ko iš naujo paleidžiant siurbį kyla trikių.

Jei ši procedūra praleidžiama, įrenginį galima panardinti į iki 35 °C temperatūros vandenį ir palaikyti kelias dienas, kad purvas išštrptų.



## 11 TRIKČIŲ ŠALINIMAS

Problemos	Galimos priežastys	Sprendimai
Įrenginys nepumpuoja vandens, nes motoras neveikia	1. Maitinimo įtampa per žema.	1. Patikrinkite, ar tiekiamas maitinimas ir ar kištukas (A12) tvirtai prijungtas.
	2. Kištukas (A12) netinkamai prijungtas.	2. Tvirtai prijunkite kištuką (A12).
	3. Suveikė liekamosios srovės įtaisas.	3. Iš naujo nustatykite liekamosios srovės įtaisą. Jei įtaisas suveikia dar kartą, kreipkitės į elektriką.
	4. Užsikimšęs sparnuotė.	4. Pašalinkite galimas sparnuotės užsikimšimo priežastis.
	5. Pažeistas motoras arba kondensatorius.	5. Praneškite platintojui.
Įrenginys nepumpuoja vandens, net jei motoras veikia	1. Siurbimo filtras (A1) užterštas.	1. Išvalykite siurbimo filtrą (A1).
	2. Patikrinkite užsikimšusį vožtuvą (jei įmontuotas).	2. Išvalykite arba pakeiskite vožtuvą (jei įmontuotas).
	3. Oro burbuliukai siurblio korpuse (A4).	3. Po vandeniui pakreipkite įrenginį, kad iš siurblio korpuso (A4) išeitų oras.
Įrenginys tiekia tik mažą kiekį vandens	1. Siurbimo filtras (A1) iš dalies užterštas.	1. Išvalykite siurbimo filtrą (A1).
	2. Užsikimšusi žarna.	2. Pašalinkite užsikimšimo priežastį.
	3. Tiekimo žarna per maža.	3. Naudokite bent $\varnothing 25$ mm (1 col.) žarnas.
	4. Vandens išleidimo taškas įrenginio atžvilgiu yra per aukštai.	4. Atminkite, kad pernelyg didelis įsiurbimo aukštis sumažina srautą.
Nevienodas veikimas	1. Kietosios dalelės neleidžia sparnuotei laisvai sukis.	1. Pašalinkite purvą!
	2. Skystis per karštas.	2. Maksimali pumpuojamo skysčio temperatūra negali viršyti 35 °C.
	3. Elektros įtampa nepatenka į leistinų nuokrypių diapazoną.	3. Prijunkite įrenginį prie elektros sistemos, kuri atitinka vardinį duomenų lentelėje nurodytus reikalavimus.
	4. Motoro triktis.	4. Praneškite platintojui.
	5. Vandens lygis šulinyje per mažas ir (arba) vanduo neteka pakankamai greitai.	5. Patikrinkite vandens lygį šulinyje.
Termostatas išjungia įrenginį	1. Motoras perkrautas dėl trinties tarp purvo dalelių ir sparnuotės.	1. Išvalykite siurblio korpuso vidų (A4) nukreipdami vandens srovę per tiekimo jungtį (A2), palikite termostatą apie 1 val. atvėsti ir, jei reikia, pasirūpinkite, kad įrenginį patikrintų techninės priežiūros centro darbuotojas.
	2. Šulinyje nėra pakankamai vandens, kad įrenginys būtų vėdinamas.	2. Patikrinkite vandens lygį šulinyje. Sumažinkite įrenginio srautą reguliuodami prijungtas naudotojo jungtis. Įspėjimas: srautą sumažinę daugiau nei 50 %, pažeisite įrenginį.
Įrenginys pumpuoja vandenį, kuriame yra smėlio	1. Šulinio vanduo nešvarus.	1. Patikrinkite šulinį, įmontuokite jame smėlio nepraleidžiantį filtrą.
	2. Įrenginys per arti šulinio dugno.	2. Pakelkite įrenginį nuo šulinio dugno.

## GARANTIJA

Garantijos, susijusios su šiaime vadove aprašytais įrenginiais, įpareigoja laikytis visų jame pateiktų rekomendacijų, ypač susijusių su naudojimu, montavimu ir veikimu.

Suteikiame 24 mėnesių (12 mėnesių, jei parduodama profesionalams) garantiją, kuri įsigalioja nuo aprašyto gaminio įsigijimo dienos. Garantija apima medžiagų arba gamybos defektus pagal taikomus teisės aktus. Užklauso pagal garantiją atlikti techninės priežiūros darbus turi būti pateikiamos kartu su pradinio pirkimo įrodymu.

Garantija neapima minimo įrenginio išmontavimo ir montavimo naudojimo vietoje išlaidų, remonto specialistų kelionių į naudojimo vietą ir iš jos išlaidų bei transportavimo išlaidų.

Ši garantija neapima pretenzijų, kylančių dėl netinkamo montavimo arba naudojimo, netinkamų naudojimo sąlygų, aplaidumo, komercinio naudojimo arba netinkamų bandymų remontuoti. Taip pat nepriimama jokia atsakomybė dėl minėtų veiksmų, įprastas susidėvėjimas ir įtrūkimai į garantiją taip pat neįtraukiami. Patirtos išlaidos, ypač patikros ir transportavimo išlaidos, bus priskaičiuojamos siuntėjui ir (arba) įrenginio naudotojui. Tai taip pat taikoma atvejams, kai pateikiama garantijos užklausa, tačiau nustatoma, kad įrenginys veikia puikiai ir be jokių defektų, arba problemos kyla ne dėl medžiagų ar gamybos defektų. Prieš gražinant naudotojui, kiekvienas gaminytis yra kruopščiai techniškai patikrinamas. Remonto darbai pagal garantiją turi būti atliekami tik viename iš mūsų techninės priežiūros centrų arba įgaliojose remonto dirbtuvėse. Klientui arba neįgaliotoms trečiosioms šalims garantiniu laikotarpiu bandant remontuoti įrenginį, klientas praras visas garantines teises.

Nuėjus maitinimo kištuką ir (arba) sutrumpinus maitinimo laidą, bus prarastos garantinės teisės.

Jei darbus pagal garantiją atliekame mes, garantijos trukmė nėra pratęsiama ir nesuteikiamas naujas garantinis laikotarpis pakeistoms arba suremontuotoms dalims. Visos kitos teisės, įskaitant teisę į nuolaidas, pakeitimus arba kompensaciją, arba pasekminiai bet kokio tipo nuostoliai į garantiją neįtraukiami.

Gedimo atveju kreipkitės į pardavimo vietą, kurioje įsigijote gaminį, ir parodykite pirkimo įrodymą.

Techniniai duomenys	Vienetas	SXUP1000XWE
Įtampa	V / Hz	230 V ~ 50 Hz
Galia	W	1000
Maks. išsiurbimo aukštis ( $H_{maks.}$ )	m	55
Maks. srautas ( $Q_{maks.}$ )	l/h	5200
Maks. vandens temperatūra ( $T_{maks.}$ )	°C	35
Maks. panardinimo gylis	m	16
Likusio vandens lygis	mm	70
Maks. dalelių dydis	Ø mm	0
Apsaugos klasė	-	⊕
Motora izoliacija	-	B klasė
Motora apsauga	-	IPX8
Grynasis svoris	kg	11.50
Bendrasis svoris	kg	12.3
Jungties skersmuo	mm	31.75
Laido ilgis	m	20

**Gali būti atliekama techninė modifikacija!**

## 1 DROŠĪBAS NORĀDĪJUMI

1.1 Ierīci, ko Jūs esat iegādājies, ir ražojis viens no Eiropas vadošajiem mājsaimniecības un dārzkopības sūkņu ražotājiem. Mūsu ražotās ierīces nav paredzētas slodzēm, kas ir raksturīgas komerciālai vai rūpnieciskai izmantošanai, vai ekspluatācijai nepārtrauktā režīmā. Lai sūknis nodrošinātu maksimālu lietderību, Jums ir jāapgūst un jāīrkojas saskaņā ar šajā rokasgrāmatā sniegtajām instrukcijām. Ierīces pievienošanas, lietošanas un apkopšanas laikā veiciet visus iespējamus piesardzības pasākumus, lai sargātu savu un tuvākajā apkārtnē esošo cilvēku drošību. Rūpīgi iepazīstieties ar drošības noteikumiem un vienmēr tos ievērojiet; šo noteikumu neievērošana var izraisīt veselības un drošības risku vai radīt ievērojamus zaudējumus. Ražotājs neuzņemas nekādu atbildību par jebkādiem kaitējumiem, kas radušies nepareizas vai neatbilstošas lietošanas rezultātā.

## 2 DROŠĪBAS UZLĪMES / INFORMATĪVAS UZLĪMES

2.1 Ievērojiet ieteikumus, kas ir norādīti ierīcei piestiprinātajās uzlīmēs. Vienmēr pārbaudiet, vai uz ierīces esošie simboli un apzīmējumi nav nozaudēti un ir salasāmi; pretējā gadījumā uzstādiet paredzētajās vietās jaunus.

 **Brīdinājums - briesmas!**

 **Lūdzu, rūpīgi izlasiet šo instrukciju pirms lietošanas.**

 **Simbols E1.** Ierīci nedrīkst izmest kopā ar sadzīves atkritumiem; to var nodot pārdevējam, iegādājoties jaunu ierīci. Ierīces elektriskās un elektroniskās detaļas nedrīkst izmantot atkārtoti neparedzētā veidā, jo tās satur vielas, kas rada veselības apdraudējumu.

 **Simbols E3.** Norāda, ka ierīce ir paredzēta lietošanai mājsaimniecībā.

LV



CE CE simbols. Norāda, ka ierīce atbilst attiecīgajām ES direktīvām.

 Šā izstrādājuma izolācijas klase ir I. Tas nozīmē, ka tas ir aprīkots ar aizsargzemējuma vadītāju (tikai tādā gadījumā, ja uz iekārtas ir norādīts simbols).

LV



### 3 DROŠĪBAS NOTEIKUMI / ATLIKUŠIE RISKI

#### 3.1 DROŠĪBAS PASĀKUMI: AIZLIEGUMI

- 3.1.1 Traumatisma risks!** NEDRĪKST ļaut ierīci izmantot bērniem vai personām, kam ir traucētas fiziskās, maņu orgānu vai garīgās spējas, vai kam nav nepieciešamās pieredzes un zināšanu. Bērni nedrīkst ierīci lietot kā rotaļlietu. Bērniem ir aizliegts veikt tīrīšanu un lietotajam paredzēto apkopi.
- 3.1.2 Sprādzienbīstamība vai saindēšanās risks!** Nekādā gadījumā nelietojiet ierīci ar uzliesmojošiem un toksiskiem šķidrumiem vai šķidrumiem, kuru īpašības neatbilst tās pareizai darbībai.
- 3.1.3 Traumatisma risks!** Nevērsiet ūdens strūklu pret cilvēkiem vai dzīvniekiem.
- 3.1.4 Nāvējošas elektrotraumas risks!** Nevērsiet ūdens strūklu pret pašu ierīci, elektrodetaļām vai citām elektroierīcēm.
- 3.1.5 Īsslēguma risks!** Nelietojiet ierīci ārpus telpām lietus laikā. Tas neattiecas uz iegremdējamajiem sūkņiem, kurus drīkst izmantot arī lietus laikā; tomēr ir svarīgi nodrošināt, lai kontaktdakšas savienojumi (A12) un jakburi pagarinātāji ir aizsargāti pret ūdens šļakatām un applūdināšanu.
- 3.1.6 Traumatisma risks!** Neļaujiet ierīci izmantot bērniem vai personām, kam ir traucētas fiziskās, maņu orgānu vai garīgās spējas, vai jebkurām nepiederošām personām.
- 3.1.7 Nāvējošas elektrotraumas risks!** Nepieskarieties kontaktdakšai (A12) un/vai kontaktligzdai ar slapjām rokām.
- 3.1.8 Nāvējošas elektrotraumas un īsslēguma risks!** Ja ir bojāts barošanas kabelis (A8), tas ir jānomaina ražotājam, autorizētam servisa centram vai atbilstoši kvalificētām personām, lai novērstu jebkādu riskus.
- 3.1.9 Sprādzienbīstamība!** Nelietojiet ierīci, ja ir bojāta sūkšanas vai padeves šļūtene.
- 3.1.10 Traumatisma risks!** Novietojiet ierīci stabilā stāvoklī; izmantojot ierīci peldbaseinu, dārza dīķu vai citu āra ūdenstilpju tuvumā, turiet to vismaz 2 m attālumā no ūdens malas un aizsargājiet to no iekrišanas ūdenī vai applūdināšanas. Tas neattiecas uz iegremdējamajiem sūkņiem, jo tos ir atļauts iegremdēt ūdenī.
- 3.1.11 Traumatisma risks!** Pārbaudiet, vai ierīce ir aprīkota ar datu plāksnīti, kurā ir norādīta tās specifikācija; ja tās nav, nekavējoties sazinieties ar izplatītāju. Nedrīkst lietot ierīces bez datu plāksnītes, jo tās nav iespējams identificēt un tās ir potenciāli bīstamas.
- 3.1.12 Sprādzienbīstamība!** Nav atļauta jebkāda regulētājrūrstu, drošības vārstu vai citu drošības ierīču regulēšana, kā arī iejaukšanās to iestatījumos.
- 3.1.13 Applaucēšanās risks!** Spiediena slēdža disfunkcijas vai ūdens padeves traucējumu gadījumā sūkņa korpusā (A4) palikušais ūdens var pārkarst un izplūstot izraisīt applaucēšanos.



LV

- 3.1.14 Traumatisma risks!** Ja pastāv aizķeršanās risks, nedarbiniet nepieskatītu ierīci.
- 3.1.15 Īsslēguma risks!** Nepārvietojiet ierīci, veicot aiz kontaktdakšas (A12), barošanas kabeļa (A8) vai citiem savienojuma armatūras elementiem; izmantojiet rokturi (A4 b).
- 3.1.16 Sprādzienbīstamība!** Neļaujiet transportlīdzekļiem braukt pāri sūkšanas vai padeves šļūtenei. Nevelciet vai nepārvietojiet ierīci aiz sūkšanas vai padeves šļūtenes.
- 3.1.17 Traumatisma risks!** Nelietojiet ierīci, ja sūkņejamajā šķidrumā atrodas cilvēki vai dzīvnieki, vai viņi var nonākt saskarē ar to.

## 3.2 DROŠĪBAS PASĀKUMI: PRASĪBAS

- 3.2.1 Īsslēguma risks!** Visiem elektrovadošajiem elementiem ir jābūt aizsargātiem pret ūdens šļakatām.
- 3.2.2 Nāvējošas elektrotraumas risks!** Pieslēdziet ierīci vienīgi tādām elektroenerģijas avotam, kas atbilst attiecīgajiem standartiem (IEC 603641-1); palaišanas laikā ierīce var radīt traucējumus elektriskajā sistēmā. Savienojiet ierīci vienīgi ar tādu kontaktrozeti, kurai ir uzstādīta paliekošās strāvas ierīce, kas ir paredzēta 30 mA vai mazāk. Izmantojiet vienīgi tādas elektrības pagarinātājus, kuri atbilst attiecīgajiem noteikumiem, ir apstiprināti izmantošanai ārpus telpām un kuru vada šķērsriezums nav mazāks kā ierīces barošanas kabelim. Uz spolēm uztīti barošanas kabeļi ir pilnībā jāatritina.
- 3.2.3 Briesmas!** Ierīce nekādā gadījumā nedrīkst darboties bez ūdens; vienmēr pirms tā iedarbināšanas pieļējiet sūkņa korpusu (A4) ar ūdeni. Pat īslaicīga ekspluatācija bez ūdens var radīt bojājumu.
- 3.2.4 Nejaušas ieslēgšanas risks!** Vienmēr pirms jebkādu darbu veikšanas ar ierīci atvienojiet kontaktdakšu (A12) no kontaktrozetes.
- 3.2.5 Briesmas!** Lai garantētu ierīces drošību, sūkņejamā šķidruma maksimālā temperatūra nedrīkst pārsniegt 35 °C. Apkārtējās vides temperatūra nedrīkst noslīdēt zem +5 °C.
- 3.2.6 Briesmas!** Ierīce nav paredzēta iedzīvotāju vajadzībām paredzētā ūdens vai dzeramā ūdens sūkņēšanai. Sūkņejamais ūdens var būt piesārņots ar noplūdušu smērvielu.
- 3.2.7 Traumatisma risks!** Ierīces un elektrisko komponentu apkopi un/vai remontu drīkst veikt tikai speciālisti.
- 3.2.8 Traumatisma risks!** Pirms šļūtenes atvienošanas no ierīces izlaidiet palikušo spiedienu; lai to izdarītu, atvienojiet ierīci no elektroenerģijas padeves un atveriet patērētāja izplūdes atveri.
- 3.2.9 Traumatisma risks!** Pirms lietošanas un regulāros intervālos pārbaudiet piederumus un pārlicinieties, vai ierīces sastāvdaļām nav atteices un/vai nolietojuma pazīmju.



## 4 VISPĀRĒJA INFORMĀCIJA

### 4.1 Rokasgrāmata lietošana

Šī rokasgrāmata ir neatņemama ierīces sastāvdaļa, un tā ir jā saglabā turpmākai uzziņai. Lūdzu, pirms ierīces uzstādīšanas/lietošanas rūpīgi izlasiet rokasgrāmatu. Pārdodot ierīci, rokasgrāmata ir jānodod kopā ar ierīci tās jaunajam īpašniekam. Nodrošiniet, lai pirms ierīces iedarbināšanas rokasgrāmata būtu pieejama ikvienam lietotājam un viņš varētu iepazīties ar drošības un ekspluatācijas instrukcijām.

### 4.2 Piegāde

Ierīce tiek piegādāta kartona kastē.

**Piegādes komplekts ir attēlots 1. attēlā.**

#### 4.2.1 Ierīcei pievienotais informatīvais materiāls

- D1 Lietošanas un apmaksas rokasgrāmata
- D2 Drošības norādījumi
- D3 Garantijas noteikumi

### 4.3 Iepakojuma utilizēšana

Iepakojuma materiāli nav kaitīgi apkārtējai videi, taču tie tik un tā ir jāpārstrādā vai jāizmet, ievērojot attiecīgajā valstī spēkā esošās prasības.

## 5 TEHNISKĀ INFORMĀCIJA

### 5.1 Paredzētais pielietojums

Ierīce ir paredzēta tīra ūdens sūkņšanai no akām vai lietus ūdens sistēmām dārzkopībai vai izmantošanai mājaiemniecības ūdens apgādes sistēmās. Ķīmiski agresīvas vai mehāniski abrazīvas vielas, kas atrodas sūkņjamajā šķidrumā, bojā sūkni.

Nemot vērā šīs ierīces kompakto konstrukciju, tā ir izmantojama akās, kuru diametrs ir vismaz 110 mm, ja tiek garantēts, ka akā iepļūst pietiekami daudz ūdens ierīces dzesēšanai un tiek novērsta tās sausā darbība.

Minimālais pieļaujama caurplūdums stundā ir 80 l/h (1,3 l/min). Šīs ierīces nav piemērotas pilnveida apūdeņošanas sistēmām, jo pārāk mazais ūdens plūsmas ātrums neļauj sūkņjamajam šķidrums dzesēt ierīci atbilstoši prasībām.

Ierīce atbilst Eiropas standartam EN 60335-2-41.

### 5.2 Nepareizs lietojums

Aizliegts lietot nekvalificētām personām un personām, kuras nav iepazīnušas un sapratušas lietošanas pamācībā izklāstītās instrukcijas. Aizliegta uzliesmojošu, sprādzienbīstamu, toksisku vai ķīmiski agresīvu šķidrumu padeve ierīcei.

Aizliegta ierīces lietošana potenciāli uzliesmojošā vai sprādzienbīstamā vidē.

Aizliegta jebkāda ierīces pārveidošana. Jebkāda ierīces pārveidošana anulēs garantiju un atbrīvos ražotāju no jebkādas civiltiesiskās un krimināltiesiskās atbildības.

Slīpēšanas un pulēšanas vielas vai citas vielas, kuras saēd materiālus, bojā ierīci. Šīs ierīces nav piemērotas tādu šķidrumu sūkņšanai, kuri satur abrazīvas smiltis, dubļus vai mālus. Šīs ierīces ir piemērotas ūdens sūkņšanai sanitārās higiēnas vajadzībām, taču ne dzeramā ūdens sūkņšanai!

Ar šīm ierīcēm nedrīkst sūkņēt fekālijas saturošas vielas.

Ierīces nav piemērotas izmantošanai kā strūklaku sūkņus, kā dārza dīķu filtrācijas sūkņus vai nepārtraukti ekspluatācijai (piemēram, nepārtrauktai ūdens recirkulācijai peldbaseinu filtru sistēmās vai industriālajai izmantošanai).

Nedarbiniet ierīci bez ūdens vai nesūkņiet šķidrumus, vārstam esot noslēgtam!

### 5.3 Galvenās sastāvdaļas (1. att.)

- A1 Sūkšanas sietiņš
- A2 Padeves savienotājelements ar vītņi
- A4 Sūkņa korpus
- A5 Virves gredzens
- A8 Barošanas kabelis
- A12 Kontaktdakša

## 6 UZSTĀDĪŠANA

### Brīdinājums - briesmas!

Visi uzstādīšanas un montāžas darbi ir jāveic, kad ierīce ir atvienota no strāvas (3. att.).

### Brīdinājums - briesmas!

Vienmēr pirms izmantošanas veiciet ierīces vizuālu pārbaudi, it īpaši pārbaudot, vai nav bojāta kontaktdakša (A12) un barošanas kabelis (A8). Aizliegts izmantot bojātu ierīci; bojājuma gadījumā ierīce ir jānodod pārbaudei servisa centrā vai pilnvarotam elektriķim.

### Brīdinājums - briesmas!

Ja tiek pārgriezts barošanas kabelis (A8), tad garantija tiek anulēta un uz klienta rēķina remonta laikā ir jāuzstāda oriģinālais nomaigās barošanas kabelis (A8) (pat veicot remontu garantijas laikā). Ja ir nepieciešams pagarināt barošanas kabeli (A8), tad ir atļauts lietot pagarinātāju, kura šķērsriezums nav mazāks kā oriģinālajam barošanas kabelim (A8). Nekādā gadījumā neceliet ierīci vai neatvienojiet kontaktdakšu (A12) no kontaktrozetes, velkot aiz barošanas kabuļa (A8).

### 6.1 Padeves šļūtenes uzstādīšana

Pievienojiet padeves savienotājelementam (A2) šļūteni, kuras iekšējais diametrs ir vismaz 25 mm (1") un uzstādīts savienotājelements ar vītņi. Vēlams lietot šļūteni ar diametru 32 mm (1-1/4"). Mazāks šļūtenes diametrs būtiski samazina ierīces caurplūdumu. Lai nodrošinātu hermētisku savienojumu, lietojiet teflona līmlenti (12 - 15 kārtas) (4. att.).

Lai novērstu ūdens atplūšanu pēc ierīces izslēgšanas, ir ļoti ieteicams uzstādīt padeves šļūteni ar prevārstu.

Uzstādot ātras darbības slēgvārstu šļūtenes atvienošanai piemērotā punktā, tiek atvieglota tīrīšana un apkope.

### 6.2 Ierīces atgaisošana

Ja ierīce šķidrumā ir iegremdēta pietiekamā dziļumā, tā tiek automātiski atgaisota.

Tiklīdz ierīce ir iedarbināta, pārliecinieties, ka padeves šļūtene ir vajā (piemēram, nav noslēgta krāna), lai palikušais gaiss varētu izplūst.

### 6.3 Piezīmes par uzstādīšanas vietu

Ierīce ir paredzēta uzstādīšanai akā, kuras diametrs ir vismaz 10 cm, iegremdēšanas dziļums nedrīkst pārsniegt 16 m (5. att.).

Pirms ierīces uzstādīšanas gredzenam (A5) ir jāuzstāda atgūšanas virve, lai to būtu viegli nolaist paredzētajā vietā/atgūt (6. att.).

Ja iespējams, ierīce ir jāiekarina sūkņjamajā šķidrumā pietiekamā augstumā no pamates, lai nepieļautu neatbilstoša izmēra cietu daļiņu iesūkšanu, kas varētu aizdambēt sūkšanas sietiņu (A1) vai nobloķēt darbratu (6. att.).

Ierīci dzesē ūdens, ko tā sūkņ, un ūdens, kurā tā ir iegremdēta. Lai nodrošinātu ierīces dzesēšanu, pārliecinieties, ka ierīce ir pilnībā iegremdēta sūkņjamajā šķidrumā.

#### 6.4 Drošības pasākumi

Ņemot vērā, ka ierīcei nav IESLĒGŠANAS/IZSLĒGŠANAS slēdža, tā ir jāpievieno kontaktrozetei ar papildu IESLĒGŠANAS/IZSLĒGŠANAS slēdzi.

Visu uzstādīšanas un ekspluatācijas procedūru laikā, lūdzu, ievērojiet, ka ūdens noplūdes var izraisīt kaitējumu.



#### **Bīdīnājums - briesmas! Sausā darbība**

Ja ierīce ilgāk kā 5 minūtes darbojas ar noslēgtu ūdens iesūkšanas punktu, pārkaršanas rezultātā tā var sabojāties. Ja ir traucēta normāla ūdens plūsma, izslēdziet ierīci.

Sausā darbība neatgriezeniski sabojās ierīci, tāpēc nekad neļaujiet tai darboties sausi ilgāk par 10 sekundēm.

#### 10 GLABĀŠANA

Ir būtiski, lai ierīces tiktu aizsargātas no sala ietekmes, tādēļ, temperatūrai nepārsniedzot +5 °C, tās ir jānomontē un jāglabā sausā vietā, kas nav pakļauta sala ietekmei.

### 7 REGULĒŠANA

#### 7.1 Sākotnējā regulēšana

Tiklīdz padeves šļūtene ir pievienota, ierīce ir sagatavota ekspluatācijai. Ņemiet vērā, ka, neizmantojot kontaktrozeti ar IESLĒGŠANAS/IZSLĒGŠANAS slēdzi, ierīce sāk darboties uzreiz pēc kontaktdakšas (A12) ievietošanas kontaktrozetē.

### 8 PALAIŠANA



#### **Bīdīnājums - briesmas!**

Visi uzstādīšanas un montāžas darbi ir jāveic, kad ierīce ir atvienota no strāvas (3. att.).

#### 8.1 Palaišana

Pēc ierīces pievienošanas, kā aprakstīts 6. punktā, un visu drošības norādījumu izpildīšanas drīkst savienot kontaktdakšu (A12).

#### 8.2 Ierīces piepildīšana ar ūdeni

Ierīce iesūc ūdeni caur sūkšanas sietiņu (A1) tās pamatnē un nogādā to pa šļūteni, kas ir savienota ar padeves savienotājaelementu (A2). Pārliecinieties, ka ekspluatācijas laikā ierīce ir pastāvīgi iegremdēta ūdenī, lai nodrošinātu, ka tā nedarbojas bez ūdens. Kad pātērētāju izplūdes atveres ir noslēgtas, ar IESLĒGŠANAS/IZSLĒGŠANAS slēdzi izslēdziet ierīci vai atvienojiet kontaktdakšu (A12).

#### 8.3 Tehniskā informācija

Ierīcei noteiktās caurplūduma vērtības ir maksimālās vērtības, kas samazinās, ja tiek pārsniegts spiedienaugstums un tiek izmantotas ārējās sastāvdaļas (piemēram, padeves šļūtene, līkumi, ierobežotāji utt.). IZVĒLOTIES SŪKNI, TAS IR JĀŅEM VĒRĀ. Faktiskais caurplūdums noteiktiem uzstādīšanas nosacījumiem ir norādīts caurplūduma diagrammā (7. att.).

### 9 APKOPE



#### **Bīdīnājums - briesmas!**

Pirms jebkādas tehniskās apkopes procedūras un/vai traucējummeklēšanas atvienojiet barošanas kabeli (A8) no kontaktrozetes. Pēc tam ir iespējams veikt visus tehniskās apkopes un tīrīšanas darbus.

#### 9.1 Tīrīšana

Pēc katras lietošanas reizes noskalojiet ierīci un visas ārējās sastāvdaļas ar tīru ūdeni. Notīriet cietos nosēdumus ar ūdens strūklu. Sūkņa korpusā (A4) iekļuvuši netīrumi un māls nobloķē darbratu, izraisot nepareizu darbību pēc sūkņa atkārtotas ieslēgšanas.

Ja šī procedūra netiek ievērota, ierīci vairākas dienas var iegremdēt 35 °C siltā ūdenī, lai izšķīdinātu netīrumus.



## 11 TRAUCĒJUMMEKLĒŠANA

Problēmas	Iespējamie iemesli	Risinājumi
Ierīce nesūknē ūdeni, jo nedarbojas motors.	1. Pārāk zems tīkla spriegums.	1. Pārbaudiet, vai ir tīkla spriegums un vai kontaktdakša (A12) ir cieši savienota.
	2. Kontaktdakša (A12) nav pienācīgi savienota.	2. Cieši savienojiet kontaktdakšu (A12).
	3. Nostrādā paliekošās strāvas ierīce.	3. Atiestietiet paliekošās strāvas ierīci. Ja ierīce nostrādā atkārtoti, tad sazinieties ar elektriķi.
	4. Iesprūdis darbrāts.	4. Atbrīvojiet darbratu no iespējamiem traucēkļiem.
	5. Bojāts motors vai kondensators.	5. Paziņojiet izplatītājam.
Ierīce nesūknē ūdeni, lai gan motors darbojas.	1. Aizsērējis sūkšanas sietiņš (A1).	1. Iztīriet sūkšanas sietiņu (A1).
	2. Iesprūdis pretvārsts (ja uzstādīts).	2. Tīriet vai nomainiet pretvārstu (ja uzstādīts).
	3. Sūkņa korpussā (A4) ir gaisa burbulis.	3. Sagāziet ierīci zem ūdens, lai gaiss varētu izplūst no sūkņa korpusa (A4).
Ierīce piegādā tikai nelielu ūdens daudzumu.	1. Daļēji aizsērējis sūkšanas sietiņš (A1).	1. Iztīriet sūkšanas sietiņu (A1).
	2. Nosprostota šūtene.	2. Atbrīvojiet aizsprostojumu.
	3. Pārāk maza padeves šūtene.	3. Lietojiet šūtenes ar minimālo $\varnothing$ 25 mm (1").
	4. Ūdens izvada punkts pārāk augstu attiecībā pret ierīci.	4. Ievērojiet, ka pārmērīgs spiedienaugstums samazina caurplūdumu.
Nevienmērīga darbība.	1. Cietlās daļiņas neļauj darbratam brīvi griezties.	1. Iztīriet netīrumus!
	2. Pārāk karsts šķidrums.	2. Sūkņejamā šķidruma maksimālā temperatūra nedrīkst pārsniegt 35 °C.
	3. Elektriskais spriegums ārpus pielaišanas diapazona.	3. Savienojiet ierīci ar elektrosistēmu, kas atbilst norādījumam plāksnītē noteiktajām prasībām.
	4. Bojāts motors.	4. Paziņojiet izplatītājam.
	5. Ūdens līmenis akā ir pārāk zems un/vai ūdens neplūst pietiekami ātri.	5. Pārbaudiet ūdens līmeni akā.
Termostats pārtrauc ierīces darbību.	1. Netīrumu daļiņu un darbrata berzes rezultātā pārslogots motors	1. Iztīriet sūkņa korpusa (A4) iekšpusi, vērot ūdens strūklu tajā iekšā caur padeves savienotājelementu (A2), ļaujiet termostatam atdzist 1 stundu un, ja nepieciešams, nododiet ierīci pārbaudei servisa centrā.
	2. Akā nepietiek ūdens ierīces dzesēšanai.	2. Pārbaudiet ūdens līmeni akā. Samaziniet ierīces caurplūdumu, regulējot pieslēgtos patērētājus. Brīdinājums: caurplūduma samazinājums par vairāk kā 50 % sabojās ierīci.
Ierīce sūknē ūdeni ar smilšu piemaisījumiem.	1. Akas ūdens nav tīrs.	1. Pārbaudiet aku, uzstādiet akā smilšu uztvērējfiltru.
	2. Ierīce pārāk tuvu akas pamatnei.	2. Paceliet ierīci no akas pamatnes.

## GARANTĪJA

Ar šajā rokasgrāmatā aprakstītajām ierīcēm saistītās garantijas ir atkarīgas no atbilstības visām rekomendācijām, kas tajā ir ietvertas, it īpaši tām, kas ir saistītas ar lietojumu, uzstādīšanu un ekspluatāciju.

Saskaņā ar spēkā esošajiem tiesību aktiem aprakstītajam produktam mēs nodrošinām 24 mēnešu garantiju (12 mēnešu garantija profesionālās tirdzniecības uzņēmumiem) no iegādes datuma, kas aptver materiālu vai izgatavošanas defektus. Garantijas pakalpojuma pieprasījumiem ir jāpievieno pirkumu apliecinājošs dokumenta oriģināls.

Garantija neietver attiecīgās ierīces demontāžas un uzstādīšanas izmaksas ekspluatācijas vietā, remonta personāla ceļa izdevumus uz un no ekspluatācijas vietas vai transporta izdevumus.

Prasības, kas izriet no nepareizas uzstādīšanas vai ekspluatācijas, izmantošanas nepiemērotos apstākļos, nolaidības, komerciālas lietošanas vai neatbilstošu remonta mēģinājumu rezultātā, netiek iekļautas garantijā un par tām mēs neuzņemamies nekādu atbildību; tāpat tiek izslēgta parastā nolietošana.

Izrietošas izmaksas un it īpaši pārbaudes un transporta izdevumi būs jāapmaksā sūttājam un/vai ierīces operatoram. Tas ir spēkā arī, it īpaši, ja garantijas pieprasījums ir iesniegts, bet tiek konstatēts, ka ierīce darbojas nevainojami bez defektiem, vai problēma nav saistīta ar materiālu vai izgatavošanas defektiem. Ikvienam produktam tiek veikta rūpīga tehniskā pārbaude, pirms tas tiek atdots lietotājam. Garantijas remontdarbi ir jāveic tikai kādā no mūsu servisa centriem vai pilnvarotā remontdarbnīcā. Klientam vai nepilnvarotām trešajām pusēm mēģinot veikt remontu garantijas perioda laikā, tiek zaudētas visas garantijas tiesības.

Nogriežot kontaktdakšu un/vai saīsinot barošanas kabeli, tiek zaudētas garantijas tiesības.

Mūsu garantijas laikā veiktais darbs nepagarina garantijas periodu un neļauj pieprasīt jaunu garantijas periodu nomainītajām vai remontētajām daļām. Ir izslēgtas visas turpmākas tiesības, ieskaitot tiesības uz atlaidēm, izmaiņām vai kompensācijām, vai jebkāda veida izrietošiem kaitējumiem.

Nepareizas darbības gadījumā sazinieties ar tirdzniecības vietu, kurā produkts tika iegādāts, uzrādot pirkumu apliecinājošu dokumentu.

Tehniskie dati	Mērvienība	SXUP1000XWE
Spriegums	V/Hz	230 V ~ 50 Hz
Jauda	W	1000
Maks. spiedienaugstums ( $H_{max}$ )	m	55
Maks. caurplūdums ( $Q_{max}$ )	l/h	5200
Maks. ūdens temperatūra ( $T_{max}$ )	°C	35
Max. iegremdēšanas dziļums	m	16
Atlikušais ūdens līmenis	mm	70
Maks. daļiņas izmērs	Ø mm	0
Aizsardzības klase	-	⊕
Motora izolācija	-	B klase
Motora aizsardzība	-	IPX8
Tirsvars	kg	11.50
Bruto svars	kg	12.3
Savienotājelementa diametrs	mm	31.75
Kabeļa garums	m	20

**Var tikt ieviesti tehniskie grozījumi!**

## 1 VEILIGHEIDSVOORSCHRIFTEN

**1.1** Het door u aangeschafte apparaat is geproduceerd door een toonaangevende fabrikant op Europees niveau van pompen voor huishoudelijk gebruik en voor tuinen. Onze apparaten zijn niet geschikt voor de typische belastingen van een commercieel of industrieel gebruik en voor een continu gebruik. Een optimaal gebruik van het apparaat vereist de kennis en navolging van de aanwijzingen in deze handleiding. Tijdens het aansluiten, gebruik en onderhoud van het apparaat moet u alle mogelijke voorzorgsmaatregelen treffen voor het waarborgen van uw eigen veiligheid en die van de personen in de onmiddellijke nabijheid. Lees de aanwijzingen aandachtig door en houdt u zich strikt aan de veiligheidsvoorschriften omdat het nalaten ervan de gezondheid en veiligheid van de personen in gevaar kan brengen of economische schade kan veroorzaken. De fabrikant is niet verantwoordelijk voor eventuele schade veroorzaakt door een foutief of oneigenlijk gebruik.

## 2 VEILIGHEIDSTICKERS / INFORMATIESTICKERS

**2.1** Houdt u zich aan de op het apparaat aangebrachte stickers. Controleer altijd of ze aanwezig en leesbaar zijn; mocht dit niet het geval zijn dan moet u ze vervangen en op dezelfde plek nieuwe stickers aanbrengen.

 **Let op - Gevaar**

 **Lees deze gebruiksaanwijzing vóór het gebruik aandachtig door.**

 **Pictogram E1.** Verbiedt de vernietiging van het apparaat als huishoudafval; hij kan bij aankoop van een nieuw apparaat weer bij de distributeur worden ingeleverd. Vanwege de aanwezigheid van schadelijke substanties voor de gezondheid mogen de elektrische en elektronische delen waarmee het apparaat is samengesteld niet opnieuw voor oneigenlijke doeleinden worden gebruikt.

 **Pictogram E3.** Geeft aan dat het apparaat bestemd is voor een huishoudelijk gebruik.



**CE** **CE-symbool.** Geeft aan dat het apparaat voldoet aan de geldende EU-richtlijnen.



**Dit product heeft een bescherming van isolatieklasse**

**I.** Dit betekent dat hij is uitgerust met een beschermende aardleiding (alleen wanneer dit symbool op het apparaat is aangebracht).

NL



### 3 VEILIGHEIDSVOORSCHRIFTEN / OVERIGE RISICO'S

#### 3.1 WAARSCHUWINGEN: NIET TOEGESTAAN

- 3.1.1 Gevaar voor verwondingen!** Het apparaat mag NIET worden gebruikt door kinderen of personen met beperkte lichamelijke, sensorische of verstandelijke vermogens of zonder ervaring en de noodzakelijke kennis van het apparaat. Kinderen mogen niet met het apparaat spelen. Het reinigen en onderhoud dat moet worden uitgevoerd door de gebruiker mag niet door kinderen worden gedaan.
- 3.1.2 Gevaar voor explosie of vergiftiging!** Gebruik in geen geval het apparaat met ontvlambare, giftige of agressieve vloeistoffen of met vloeistoffen die er de juiste werking van kunnen beïnvloeden.
- 3.1.3 Gevaar voor verwondingen!** Richt de waterstraal niet op personen of dieren.
- 3.1.4 Gevaar voor elektrocutie!** Richt de waterstraal niet op het apparaat, op elektrische onderdelen ervan of op andere elektrische apparaten.
- 3.1.5 Gevaar voor kortsluiting!** Gebruik het apparaat niet bij slecht weer buiten. Dit geldt niet voor de pompompen, die ook bij regen kunnen worden gebruikt; u moet echter garanderen dat de stekker (A12) en eventuele aansluitingen van verlengsnoeren beschermt zijn tegen waterspatten en overstromingen.
- 3.1.6 Gevaar voor verwondingen!** Sta niet toe dat het apparaat door kinderen of personen met beperkte lichamelijke, sensorische of verstandelijke vermogens of hoe dan ook zonder toestemming wordt gebruikt.
- 3.1.7 Gevaar voor elektrocutie!** Raak de stekker (A12) of het stopcontact niet aan met natte handen.
- 3.1.8 Gevaar voor elektrocutie en kortsluiting!** Als de voedingskabel (A8) beschadigd is moet u hem, om elk risico te voorkomen, laten vervangen door de fabrikant of door zijn technische servicedienst, of in ieder geval door een persoon met vergelijkbare kwalificatie.
- 3.1.9 Ontploffingsgevaar!** Gebruik het apparaat niet met een beschadigde zuig- of persleiding.
- 3.1.10 Gevaar voor verwondingen!** Het apparaat moet stabiel worden geplaatst; bij gebruik van het apparaat vlakbij zwembaden, vijvers of andere open wateren, moet u een minimumafstand aanhouden van 2 m en het apparaat beschermen tegen het vallen in water of overstromingen. Dit geldt niet voor de pompompen omdat die ondergedompeld in water kunnen worden gebruikt.



- 3.1.11 Gevaar voor verwondingen!** Controleer op de aanwezigheid van het plaatje met de technische karakteristieken op het apparaat, waarschuw onmiddellijk de dealer indien dit niet het geval is. Aangezien ze niet te identificeren en potentieel gevaarlijk zijn, mogen apparaten zonder typeplaatje NIET worden gebruikt.
- 3.1.12 Ontploffingsgevaar!** Het is niet toegestaan om werk uit te voeren op de bedieningskleppen, veiligheidskleppen of andere beveiligingen, of er de afstellingen van te veranderen.
- 3.1.13 Gevaar veroorzaakt door warm water!** In geval van een defecte pressostaat of bij een ontbrekende wateraanvoer, kan het nog in het pomphuis (A4) aanwezige water oververhit raken en bij het naar buiten komen verwondingen veroorzaken.
- 3.1.14 Gevaar voor verwondingen!** Gebruik het apparaat niet zonder toezicht wanneer de mogelijkheid bestaat dat vreemde bestanddelen het kunnen verstoppen.
- 3.1.15 Gevaar voor kortsluiting!** Verplaats het apparaat niet door aan de stekker (A12), de voedingskabel (A8) of andere aangesloten elementen te trekken; gebruik alleen de handgreep (A4 b).
- 3.1.16 Ontploffingsgevaar!** Voorkom dat voertuigen over de zuig- of persleiding rijden. Trek niet aan het apparaat of verplaats hem niet met de zuig- of persleiding.
- 3.1.17 Gevaar voor verwondingen!** Gebruik het apparaat niet wanneer personen of dieren in de pompvloeistof verblijven of ermee in aanraking kunnen komen.

## 3.2 WAARSCHUWINGEN: WEL TOEGESTAAN

- 3.2.1 Gevaar voor kortsluiting!** Alle elektriciteitsgeleidende delen moeten worden afgeschermd tegen waterspatten.
- 3.2.2 Gevaar voor elektrocutie!** Sluit het apparaat alleen aan op een geschikte stroombron conform de geldende normgevingen (IEC 60364-1). Tijdens het opstarten kan het apparaat netstoringen veroorzaken. Sluit het apparaat alleen aan op een stopcontact uitgerust met een differentieelschakelaar met nominale reststroom van maximaal 30 mA. Gebruik uitsluitend verlengsnoeren conform de geldende normgevingen, goedgekeurd voor gebruik buiten en met een diameter van ten minste gelijk aan, of groter dan die van de voedingskabel van het apparaat. De elektrische kabels op de kabelhaspel moeten volledig worden afgerold.
- 3.2.3 Gevaar!** Het apparaat mag nooit drooglopen; vul het pomphuis (A4) altijd eerst met water voor u hem inschakelt. Ook een korte periode van werking zonder water kan schade veroorzaken.
- 3.2.4 Gevaar van ongewenste inschakeling!** Trek, vóór alle werkzaamheden op het apparaat de stekker (A12) uit het stopcontact.



- 3.2.5 Gevaar!** Om de veiligheid van het apparaat te waarborgen mag de maximumtemperatuur van de pompvloeistof nooit hoger zijn dan 35°C. De omgevingstemperatuur mag niet lager zijn dan +5°C.
- 3.2.6 Gevaar!** Het apparaat is niet bestemd voor gebruik met drinkwater of water voor menselijke consumptie. Het door het apparaat vervoerde water kan worden verontreinigd door het verlies van smeermiddel.
- 3.2.7 Gevaar voor verwondingen!** Het onderhoud en/of de reparatie van het apparaat of het onderdeel moeten worden uitgevoerd door gespecialiseerd personeel.
- 3.2.8 Gevaar voor verwondingen!** Blaas de restdruk af voordat u de flexibele leiding loskoppelt van het apparaat; koppel het apparaat hiervoor los van de elektrische voeding en open een gebruikspunt.
- 3.2.9 Gevaar voor verwondingen!** Controleer vóór het gebruik en met regelmatige tussenpozen de accessoires en verzeker u ervan dat de onderdelen van het apparaat geen tekenen van breuk en/of slijtage vertonen.



## 4 ALGEMENE INFORMATIE

### 4.1 Gebruik van de handleiding

Deze handleiding is een integraal onderdeel van het apparaat; bewaar hem voor latere raadpleging. Lees de handleiding voor de installatie/het gebruik aandachtig door. Bij een eigendomsoverdracht is de oude eigenaar ertoe verplicht om de handleiding aan de nieuwe eigenaar te overhandigen. Verzeker u ervan dat iedere gebruiker voor de inbedrijfstelling van het apparaat beschikt over de handleiding en zich kan informeren over de aanwijzingen voor de veiligheid en het gebruik.

### 4.2 Levering

Het apparaat wordt geleverd in een kartonnen doos.

Zie voor de samenstelling van de levering fig. 1.

#### 4.2.1 Meegeleverd informatiemateriaal

D1 Gebruiks- en onderhoudshandleiding

D2 Veiligheidsvoorschriften

D3 Garantiebepalingen

### 4.3 Vernietiging van het verpakkingsmateriaal

De verpakkingsmaterialen vormen geen bedreiging voor het milieu, maar moeten wel gerecycled of vernietigd worden conform de geldende normen in het land van gebruik.

## 5 TECHNISCHE INFORMATIE

### 5.1 Beoogd gebruik

Het apparaat is bestemd voor het transport van schoon water uit putten of tanks met hemelwater voor gebruik in de tuin of met huishoudelijke watervoorzieningsystemen. Chemisch agressieve of mechanische slijpmiddelen in de pompvloeistof zullen het apparaat vernietigen.

Dankzij de compacte structuur van dit apparaat kan het worden gebruikt in putten met een diameter van 110 mm, op voorwaarde dat wordt gewaarborgd dat er voldoende water stroomt in de put om het apparaat te koelen en er het drooglopen van te voorkomen.

De minimale productstroom per uur moet 80 l/h (1,3 l/min) bedragen. Deze apparaten zijn niet geschikt voor druppelirrigatie, omdat daarbij de waterstroom te klein is en de pompvloeistof de koeling van het apparaat niet kan verzekeren.

Het apparaat voldoet aan de Europese norm EN 60335-2-41.

### 5.2 Niet toegestaan gebruik

Het gebruik door personen zonder ervaring of die de instructies in de handleiding niet hebben gelezen en begrepen, is verboden.

Het gebruik van het apparaat met ontvlambare, explosieve, giftige of chemisch agressieve vloeistoffen, is verboden.

Het gebruik van het apparaat in mogelijk ontvlambare of explosieve omgevingen, is verboden.

Het is verboden om wijzigingen aan te brengen aan het apparaat. Het aanbrengen van wijzigingen doet de garantie vervallen en ontheft de fabrikant van civielrechtelijke en strafrechtelijke aansprakelijkheid.

Slijpende stoffen of andere stoffen die het materiaal aantasten vernietigen het apparaat. Deze apparaten zijn niet geschikt voor gebruik in gepompte vloeistoffen die zand, slib of schurende klei bevatten. Deze apparaten zijn geschikt voor het transport van water voor voorzieningen, maar zijn niet geschikt voor het transport van drinkwater! Met deze apparaten is het transport van fecaliën niet toegestaan.

De apparaten zijn niet geschikt voor gebruik als pompen voor fontein, filtraatpompen voor tuinvijvers of voor continu gebruik (bijvoorbeeld in continue hercirculatiemodus in filtersystemen van zwembaden of voor een industrieel gebruik).

Vermijd het drooglopen van het apparaat of het transport van vloeistoffen met een gesloten klep!

### 5.3 Belangrijkste Onderdelen (fig. 1)

A1 Aanzuigrooster

A2 Persaansluiting met schroefdraad

A4 Pomphuis

A5 Oog voor hijskabel

A8 Voedingskabel

A12 Stekker

## 6 INSTALLATIE



### Let op - gevaar!

Tijdens alle werkzaamheden voor de installatie en montage moet het apparaat losgekoppeld zijn van het elektriciteitsnet (fig. 3).



### Let op - gevaar!

Voer, vóór het gebruik, altijd een visuele inspectie uit om te bepalen of het apparaat, en met name de stekker (A12) en de voedingskabel (A8), beschadigd zijn. Een beschadigd apparaat mag niet worden gebruikt; in geval van schade moet u het apparaat laten nakijken door de klantenservice of een erkende elektricien.



### Let op - gevaar!

Het doorsnijden van de voedingskabel (A8) doet de garantie vervallen en brengt tijdens de reparatie (ook bij reparaties onder garantie) een installatie tegen betaling met zich mee van een originele voedingskabel (A8). Gebruik voor de verlenging van de voedingskabel (A8) alleen een verlengkabel waarvan de diameter ten minste gelijk is aan die van de originele voedingskabel (A8). Gebruik de voedingskabel (A8) nooit om het apparaat mee op te tillen of om de stekker (A12) mee uit het stopcontact te trekken.

### 6.1 Montage van de persleiding

Sluit op de persaansluiting (A2) een flexibele leiding aan met een inwendige diameter van ten minste 25 mm (1 inch) met schroefdraadaansluiting. Gebruik bij voorkeur een leiding met een diameter van 32 mm (1-1/4 inch). Leidingen met kleinere diameters zullen het debiet van het apparaat drastisch verminderen. Gebruik voor de waterdichte aansluiting teflon tape (12 - 15 lagen) (fig. 4).

Het gebruik van een persleiding met terugslagklep aan de basis wordt aanbevolen om bij het uitschakelen van het apparaat de terugkeer van water te vermijden.

De installatie van een snelle sluiting op een geschikte plaats voor een scheiding van de leiding vergemakkelijkt het reinigings- en onderhoudswerk.

### 6.2 Ontluchting van het apparaat

Het apparaat wordt vanzelf ontlucht op voorwaarde dat het voldoende diep in de vloeistof is ondergedompeld.

Zodra u het apparaat heeft gestart moet u controleren of de persleiding open is (niet afgesloten door kranen bijvoorbeeld) om het ontsnappen van de resterende lucht mogelijk te maken.

### 6.3 Opmerkingen over de plaats van installatie

Het apparaat is ontworpen voor plaatsing in een put met een minimumdiameter van 10 cm en een onderdempeldiepte van maximaal 16 m (fig. 5).

Voordat u het apparaat plaatst moet u een installatiekabel vastmaken aan het oog (A5) om hem op geschikte wijze te kunnen laten zakken/ophalen (fig. 6).

Het apparaat wordt bij voorkeur op voldoende afstand van de bodem in de pompvloeistof opgehangen om het aanzuigen van vaste bestanddelen van ongeschikte grootte, en bijgevolg de mogelijke verstopping van het aanzuigrooster (A1) of blokkering van de waaier (fig. 6) te voorkomen.



Het apparaat wordt gekoeld door het getransporteerde water en het water waarin het is ondergedompeld. Zorg ervoor dat het apparaat volledig is ondergedompeld in de pompvloeistof om er de koeling van te verzekeren.

#### 6.4 Veiligheidsmaatregelen

Aangezien het apparaat niet is uitgerust met een AAN/UIT schakelaar, bevelen wij aan om hem te verbinden met een stopcontact dat met een extra aan/uit-schakelaar kan worden bediend.

U moet er rekening mee houden dat het lekken van water tijdens het installatiewerk en het gebruik schade kan veroorzaken.

#### Let op - gevaar! Drooglopen

Wanneer het apparaat langer dan 5 minuten draait met een gesloten wateraanzuigpunt, kan het door oververhitting beschadigd raken. Zet het apparaat uit als de normale waterstroom is onderbroken.

Het drooglopen vernietigt het apparaat, laat het apparaat dus nooit meer dan 10 seconden lang drooglopen.

### 7 AFSTELLINGEN

#### 7.1 Instellingen vooraf

Na aansluiting van de persleiding is het apparaat gereed voor gebruik. Houd er rekening mee dat wanneer u geen omschakelbaar stopcontact gebruikt het apparaat onmiddellijk gaat draaien zodra u de stekker (A12) in het stopcontact steekt.

### 8 INWERKINGSTELLING

#### Let op - gevaar!

Tijdens alle werkzaamheden voor de installatie en montage moet het apparaat losgekoppeld zijn van het elektriciteitsnet (fig. 3).

#### 8.1 Inwerkingstelling

Nadat het apparaat is aangesloten zoals beschreven in paragraaf 6, en alle veiligheidsinstructies zijn nagelopen, kunt u de stekker (A12) in het stopcontact steken.

#### 8.2 Het aanzuigen van water

Het apparaat zuigt water aan via het aanzuigrooster (A1) dat op de basis ervan is gemonteerd en vervoert het via de leiding die is verbonden met de persaansluiting (A2).

Verzekeer u ervan dat het apparaat tijdens de werking continu onder water gedompeld blijft, om het drooglopen ervan te voorkomen. Wanneer de gebruikspunten zijn gesloten, schakelt u het apparaat uit met de schakelaar of door de stekker (A12) uit het stopcontact te trekken.

#### 8.3 Technische informatie

De aangegeven debietwaarden van het apparaat zijn maximumwaarden die zullen verminderen bij overschrijding van de prevalentie en met gebruik van externe componenten (bv. persleiding, elleboogstukken, verloopstukken, enz.). Het verdient aanbeveling hier rekening mee te houden bij de keuze van het apparaat. Het werkelijke debiet voor de specifieke toepassingsgevallen staat vermeld in de debiettabel (fig. 7).

### 9 ONDERHOUD

#### Let op - gevaar!

Voor ieder onderhoud en/of tijdens het oplossen van problemen moet u de stekker (A8) van de voedingskabel uit het stopcontact trekken. Later kunt u alle onderhouds- en reinigingswerkzaamheden uitvoeren.

#### 9.1 Reiniging

Spoel het apparaat en de externe componenten na ieder gebruik met schoon water. Verwijder de afzettingen met een waterstraal. Vuil en klei in het pomphuis (A4) veroorzaken een blokkering van de waaier en werkingsstoringen als hij later weer in gebruik wordt genomen.

Mocht u deze handelingen zijn vergeten dan kunt u het apparaat een paar dagen ondergedompeld houden in water met een maximale temperatuur van 35°C om het vuil op te lossen.

### 10 OPSLAG

De apparaten moeten absoluut vorstvrij worden gehouden. Bij temperaturen van +5°C of lager moeten ze worden gedemonteerd en opgeslagen in een droge en tegen vorst beschutte ruimte.

## 11 PROBLEMEN OPZOEKEN

Storing	Mogelijke oorzaak	Oplossing
Het apparaat voert geen water aan omdat de motor niet werkt	1. Onvoldoende netspanning.	1. Controleer of er netspanning is en of de stekker (A12) goed in het stopcontact is gestoken.
	2. Stekker (A12) verkeerd geplaatst.	2. Steek de stekker (A12) goed in het stopcontact.
	3. Differentieelschakelaar getriggerd.	3. Activeer de differentieelschakelaar. Wordt de differentieelschakelaar wederom getriggerd, dan moet u een elektricien raadplegen.
	4. Waaier geblokkeerd.	4. Verwijder alle mogelijke belemmeringen van de waaier.
	5. Schade aan de motor of de condensator.	5. Informeer de leverancier.
Het apparaat voert geen water aan, hoewel de motor draait	1. Aanzuigrooster (A1) verstopt.	1. Reinig het aanzuigrooster (A1).
	2. Geblokkeerde terugslagklep (indien aanwezig).	2. Reinig of vervang de klep (indien aanwezig).
	3. Luchtbel in het pomphuis (A4).	3. Houd het apparaat schuin onder water om de lucht uit het pomphuis (A4) te laten ontsnappen.
Het apparaat voert slechts een beperkte hoeveelheid water aan	1. Aanzuigrooster (A1) gedeeltelijk verstopt.	1. Reinig het aanzuigrooster (A1).
	2. Leiding verstopt.	2. Verwijder de verstopping.
	3. Diameter van de persleiding te klein.	3. Gebruik flexibele leidingen van ten minste $\varnothing$ 25 mm (1 inch).
	4. Punt van uitgang van het water te hoog ten opzichte van het apparaat.	4. Houd er rekening mee dat de prevalentie ten koste van het debiet gaat.
Onregelmatige werking	1. Vaste bestanddelen blokkeren de vrije draaiing van de waaier.	1. Verwijder de vreemde bestanddelen.
	2. Temperatuur van de vloeistof te hoog.	2. De maximale temperatuur van de getransporteerde vloeistof mag niet hoger zijn dan 35°C
	3. Elektrische spanning buiten de tolerantie.	3. Sluit het apparaat aan op een elektrische installatie die voldoet aan de vereisten op het etiket.
	4. Motor defect.	4. Informeer de leverancier.
	5. Het waterniveau in de put is onvoldoende en/of het water stroomt niet snel genoeg.	5. Controleer het waterpeil in de put.
De thermostaat schakelt het apparaat uit	1. Motor overbelast als gevolg van de wrijving van vreemde bestanddelen tegen de waaier.	1. Reinig de binnenkant van het pomphuis (A4) met een waterstraal door de persaansluiting (A2), laat de thermostaat circa 1 uur lang afkoelen. Laat het apparaat eventueel controleren bij de klantenservice.
	2. Hoeveelheid water in de put onvoldoende voor de afkoeling van het apparaat.	2. Controleer het waterpeil in de put. Verminder het debiet van het apparaat met de aangesloten gebruikspunten. Let op! Een vermindering van de waterstroom met meer dan 50% kan het apparaat beschadigen.
Het apparaat voert water aan met zand	1. Het putwater is niet schoon.	1. Controleer de put, breng in de put een geschikt filter aan voor het verwijderen van zand.
	2. Apparaat te dicht op de bodem van de put.	2. Til het apparaat van de bodem van de put.

## GARANTIE

De garanties met betrekking tot de in deze handleiding beschreven apparaten veronderstellen het opvolgen en de naleving van alle erin opgenomen aanwijzingen, in het bijzonder die met betrekking tot het gebruik, de installatie en bediening.

Voor het beschreven product verlenen wij een garantie van 24 maanden (12 maanden voor de professionele verkoop) tegen materiaal- of productiefouten, gerekend vanaf de datum van aankoop, conform de geldende wetten. Garantieclaims kunnen alleen op vertoon van een bewijs van aankoop worden ingediend. De garantie geldt niet voor de kosten van demontage en montage van het betrokken apparaat op de plaats van gebruik, voor de reiskosten van het reparatiepersoneel van en naar de plaats van gebruik en voor de transportkosten.

Klachten waarvan de oorzaken kunnen worden teruggeleid naar een onjuiste installatie of bediening, ontoereikende arbeidsomstandigheden, onvoldoende zorg, ongeschikt commercieel gebruik of ondeskundige pogingen tot reparatie, evenals de normale slijtage, zijn uitgesloten van de garantie en aansprakelijkheid.

De resulterende kosten, met name die van het testen en de transportkosten, zijn voor rekening van de verzender en/of de bediener van het apparaat. Dit geldt in het bijzonder ook bij het doorsturen van een garantieverzoek terwijl bij de controle blijkt dat het apparaat perfect werkt en geen gebreken heeft of dat het probleem niet te wijten is aan materiaal- of productiefouten.

Vóór de terugzending wordt elk product onderworpen aan een strenge technische controle. Garantiereparaties mogen alleen worden uitgevoerd door onze geautoriseerde klantenservices of bevoegde en erkende werkplaatsen. Reparatiepogingen door de klant of onbevoegde derden tijdens de garantietermijn zullen de garantie doen vervallen.

Het doorsnijden van de voedingsstekker en/of het inkorten van de voedingskabel doen de garantie vervallen.

Het door ons verleende garantiewerk verlengt de garantieperiode niet, en zijn ook geen reden voor een nieuwe garantieperiode voor de vervangen of gerepareerde delen. Alle verdere rechten zijn uitgesloten, met name die op kortingen, wijzigingen of schadevergoedingen, maar ook die op indirecte schade van elke aard.

Neem in geval van een storing contact op met de winkel waar u het product heeft gekocht, samen met het aankoopbewijs.

Technische gegevens	Eenheid	SXUP1000XWE
Spanning	V/Hz	230 V ~ 50 Hz
Vermogen	W	1000
Max. prevalentie ( $H_{max}$ )	m	55
Max. debiet ( $Q_{max}$ )	l/h	5200
Max. watertemperatuur ( $T_{max}$ )	°C	35
Max. dompeldiepte	m	16
Hoogte restwater	mm	70
Max. deeltjesgrootte	Ø mm	0
Beschermingsklasse	-	⊕
Motorisolatie	-	Klasse B
Motorbescherming	-	IPX8
Nettogewicht	kg	11.50
Brutogewicht	kg	12.3
Diameter aansluitingen	mm	31.75
Lengte kabel	m	20

**Technische wijzigingen voorbehouden!**

NL

## 1 SIKKERHETSREGLER



1.1 Dette apparatet er produsert av en ledende europeisk produsent av husholdningspumper og hagepumper. Våre apparat er ikke egnet for typiske belastninger fra kommersiell eller industriell bruk, og til uavbrutt funksjon. En optimal bruk av apparatet forutsetter kjennskap og overhold av bruksanvisningens instruksjoner. Ta alle forholdsregler ved tilkobling, bruk og vedlikehold av apparatet for å beskytte egen og andres sikkerhet. Les nøye og følg sikkerhetsforskriftene. Manglende overhold kan sette personers helse og sikkerhet i fare eller forårsake økonomiske skader. Produsenten er ikke ansvarlig for eventuelle skader som skyldes feil eller skjødesløs bruk.

## 2 SIKKERHETSKLISTREMERKER/ INFORMASJONSKLISTREMERKER

2.1 Følg informasjonen på etikettene festet til apparatet. Kontroller at de alltid finnes og er lesbare. I motsatt tilfelle må det festes nye på samme plass.

 **Advarsel – fare**

 **Les disse instruksjonene nøye før bruk.**

 **Ikon E1.** Apparatet må ikke  kastes sammen med vanlig husholdningsavfall, men kan leveres inn til forhandleren ved kjøp av et nytt apparat. De elektriske og elektroniske delene i apparatet må ikke brukes om igjen til utilbørlig formål, fordi de kan være helseskadelige.

 **Ikon E3.** Angir at apparatet er ment til hjemmebruk.



**CE-symbol.** Angir at apparatet er i samsvar med gjeldende EU-direktiver.



**Apparatet er i isolasjonsklasse I.**

Det betyr at det har en jordleder (kun hvis symbolet finnes på apparatet).

NO



### 3 SIKKERHETSFORSKRIFTER/RESTERENDE RISIKOER

#### 3.1 ADVARSLER: SIKKERHETSMESSIGE FORBUD

- 3.1.1 Fare for skade!** Apparatet må IKKE brukes av barn eller personer med nedsatte fysiske, sensoriske eller psykiske evner, eller av personer uten erfaring eller kjennskap til apparatet. Barn må ikke leke med apparatet. Rengjøring og vedlikehold som skal utføres av brukeren må ikke overlates til barn.
- 3.1.2 Fare for eksplosjon eller forgiftning!** Apparatet må ikke i noen tilfeller brukes med brannfarlige, giftige eller aggressive væsker eller med væsker som kan kompromittere den riktige funksjonen.
- 3.1.3 Fare for skade!** Ikke rett vannstrålen mot personer eller dyr.
- 3.1.4 Fare for elsjokk!** Ikke rett vannstråler mot apparatet, elektriske deler eller elektrisk utstyr.
- 3.1.5 Fare for kortslutning!** Ikke bruk apparatet utendørs når det regner. Dette gjelder ikke for nedsenkbare pumper, som også kan brukes når det regner. Det er uansett nødvendig å garantere at støpslet (A12) og eventuelle skjøteledninger er koblet slik at de er beskyttet mot vannsprut og oversvømmelse.
- 3.1.6 Fare for skade!** Ikke la barn eller personer med nedsatte sensoriske, fysiske eller mentale evner, eller uautoriserte personer, bruke apparatet.
- 3.1.7 Fare for elsjokk!** Ikke ta på støpslet (A12) eller stikkkontakten med våte hender.
- 3.1.8 Fare for elsjokk og kortslutning!** Hvis strømledningen (A8) er ødelagt, må den skiftes ut av produsenten, servicesenteret eller kvalifisert personale for å unngå enhver risiko.
- 3.1.9 Eksplosjonsfare!** Ikke bruk apparatet med ødelagt suge- eller utløpsslange.
- 3.1.10 Fare for skade!** Plasser apparatet stabilt. Ved bruk i nærheten av svømmebassenger, hagedammer eller andre åpne vandammer, må apparatet plasseres på en minimumsavstand på 2 m, og beskyttes mot fall i vann eller oversvømmelser. Dette gjelder ikke for nedsenkbare pumper ettersom disse kan brukes nedsenket i vann.
- 3.1.11 Fare for skade!** Kontroller at apparatet har typeskilt med spesifikke egenskaper. Kontakt forhandleren hvis dette ikke finnes. Apparat uten typeskilt må ikke brukes, fordi de kan ikke identifiseres og kan være farlige.
- 3.1.12 Eksplosjonsfare!** Det er ikke tillatt å utføre inngrep på eller endre justeringene av styreventilene, sikkerhetsventilene eller andre sikkerhetsanordninger.
- 3.1.13 Fare fra varmt vann!** Hvis trykkbryteren er defekt, eller ved mangel på vannforsyning, kan vannet som er igjen i pumpehuset (A4) overopphetes og forårsake skader ved en lekkasje.



- 3.1.14 Fare for skade!** Ikke bruk apparatet uten tilsyn hvis det er fare for at fremmedlegemer kan tilstoppe apparatet.
- 3.1.15 Fare for kortslutning!** Ikke dra i støpslet (A12), strømledningen (A8) eller andre koblingselementer for å flytte apparatet, men bruk håndtaket (A4 b).
- 3.1.16 Eksplosjonsfare!** Unngå at kjøretøy kjører over suge- eller utløpsslangen. Ikke dra eller flytt apparatet med suge- eller utløpsslangen.
- 3.1.17 Fare for skade!** Ikke bruk apparatet når personer eller dyr står i væsken som pumpes, eller kan komme i kontakt med denne.

## 3.2 ADVARSLER: SIKKERHETSMESSIGE PÅBUD

- 3.2.1 Fare for kortslutning!** Alle strømførende deler må beskyttes mot vannsprut.
- 3.2.2 Fare for elsjokk!** Koble kun apparatet til en egnet strømkilde i samsvar med gjeldende standarder (IEC 60364-1). Under oppstart kan apparatet generere nettforstyrrelser. Koble kun apparatet til en stikkontakt med jordfeilbryter med en nominell reststrøm på maks 30 mA. Bruk kun skjøteledninger i samsvar med gjeldende forskrifter, godkjente for utendørsbruk og med samme tverrsnitt som apparatets strømledning. Strømledninger i slange tromler må ruller helt ut.
- 3.2.3 Fare!** Unngå tørrkjøring av apparatet. Før apparatet startes må alltid pumpehuset (A4) fylles med vann. Selv en kort periode med funksjon uten vann kan forårsake skader.
- 3.2.4 Fare for utilsiktet start!** Før vedlikeholdsinngrep på apparatet må støpslet (A12) trekkes ut av stikkontakten.
- 3.2.5 Fare!** For å garantere apparatets sikkerhet må væsken som pumpes ha en maks temperatur på 35 °C. Omgivelsestemperaturen må ikke synke under +5 °C.
- 3.2.6 Fare!** Apparatet er ikke egnet for transport av drikkevann eller forbruksvann. Vannet transportert av apparatet kan være kontaminert av smøremiddellekkasjer.
- 3.2.7 Fare for skade!** Vedlikeholdet og/eller reparasjonen av apparatet eller delene må kun utføres av kvalifisert personale.
- 3.2.8 Fare for skade!** Tøm ut resttrykket før slangen kobles fra apparatet. Gjør dette ved å koble apparatet fra strømforsyningen og åpne en funksjon.
- 3.2.9 Fare for skade!** Tilbehøret og apparatets deler må kontrolleres før bruk og jevnlig for ødeleggelse og/eller slitasje.



## 4 GENERELL INFORMASJON

### 4.1 Hvordan bruke bruksanvisningen

Bruksanvisningen er en viktig del av apparatet. Ta vare på den for senere bruk. Les bruksanvisningen grundig før installasjon og bruk. Hvis du selger apparatet, må bruksanvisningen overlates til den nye eieren. Forsikre deg om at hver bruker er i besittelse av bruksanvisningen og kan lese informasjon om sikkerhet og bruk før apparatet startes.

### 4.2 Levering

Apparatet leveres i en pappeske.

Se fig. 1 for leveringens sammensetning.

#### 4.2.1 Informasjonsmateriale som følger med

- D1 Bruks- og vedlikeholdsanvisning
- D2 Sikkerhetsregler
- D3 Garantiregler

### 4.3 Kasserung av emballasjen

Emballasjen er fremstilt i miljøvennlige materialer. Uansett må den resirkuleres eller avhendes i samsvar med gjeldende regelverk.

## 5 TEKNISK INFORMASJON

### 5.1 Tiltent bruk

Apparatet er tiltent transport av rent vann fra brønner eller regnvannssystemer for hagearbeid eller private vannforsyningsystemer. Kjemisk eller mekanisk aggressive stoffer i væsken som pumpes ødelegger apparatet.

Takket være apparatets kompakte struktur kan det brukes i brønner med en diameter f.o.m. 110 mm på betingelse av at det er nok vann i brønnen til å avkjøle apparatet og unngå tørrkjøring.

Min. strømning pr. time må være 80 L/t (1,3 L/min). Apparatene er ikke egnet for dryppvanning, fordi vannstrømmingen er for lav og væsken som pumpes kan derfor ikke garantere nedkjølingen av apparatet. Apparatet er i samsvar med europeisk standard EN 60335-2-4.1.

### 5.2 Ikke tiltent bruk

Personer uten erfaring eller personer som ikke har lest og forstått instruksjonene i bruksanvisningen må ikke bruke apparatet.

Det er forbudt å bruke apparatet med brannfarlige, eksplosive, giftige eller kjemisk aggressive væsker.

Det er forbudt å bruke apparatet i brannfarlige eller eksplosjonsfarlige omgivelser.

Det er forbudt å utføre endringer på apparatet. Utføring av endringer fører til bortfall av garantien og hever produsenten fra sivil- og strafferettslig ansvar.

Slipesoffer eller andre stoffer som angriper materialene ødelegger apparatet. Apparatene er ikke egnet for bruk i væsker som inneholder slipende sand, leire eller slam. Apparatene er egnet for transport av sanitetsvann, men ikke for transport av drikkevann!

Det er ikke tillatt å transportere kloakk med fekalier.

Apparatene er ikke egnet for å brukes som pumper for fontener, filtreringspumper for hagedammer eller i uavbrutt funksjon (f.eks. uavbrutt resirkulering i filteranlegg i svømmebasseng eller industribruk). Unngå tørrkjøring av apparatet eller transport av væsker dersom en ventil er lukket!

### 5.3 Hoveddeler (fig. 1)

- A1 Sugerist
- A2 Gjenget utløpskobling
- A4 Pumpehus
- A5 Malje for tau
- A8 Strømledning
- A12 Støpsel

## 6 INSTALLASJON



**Advarsel – fare!**

Apparatet må være koblet fra strømmen ved installasjon og montering (fig. 3).



**Advarsel – fare!**

Før bruk må det alltid gjøres en synlig kontroll av apparatet, spesielt støpslet (A12) og strømledningen (A8), for å se om de er skadet. Et apparat som er skadet må ikke brukes, men kontrolleres av servicesenteret eller en kvalifisert elektriker.



**Advarsel – fare!**

Hvis strømledningen (A8) kuttet, fører det til bortfall av garantien, og installasjon av en ny original strømledning (A8) i løpet av reparasjonen (også for reparasjoner som dekkes av garantien) må dekkes av kunden. Hvis strømledningen (A8) må forlenges, må det kun brukes en skjøteledning med minst samme tverrsnitt som den originale strømledningen (A8). Aldri bruk strømledningen (A8) for å løfte apparatet eller trekke støpslet (A12) ut av stikkkontakten.

### 6.1 Montering av utløpslangen

Koble en slange med en diameter på min. 25 mm (1") med gjengekobling til utløpskoblingen (A2). Det bør brukes en slange med en diameter på 32 mm (1-1/4"). Slinger med mindre diameter reduserer apparatets kapasitet betydelig. Bruk teflontape (12–15 lag) for en tett tilkobling (fig. 4).

Det anbefales på det sterkeste å bruke en utløpslange med tilbakeslagsventil i bunnen for å unngå retur av vannet når apparatet slås av.

For å forenkle rengjøring og vedlikehold kan det installeres en hurtiglukkning i et egnet punkt for å avgrense slangen.

### 6.2 Lufing av apparatet

Apparatet lufes på egenhånd bare det er senket dypt nok ned i væsken.

Pass på at utløpslangen er åpen (ikke stengt av f.eks. kraner) når apparatet startes slik at overflødig luft slipper ut.

### 6.3 Merknader til installasjonsstedet

Apparatet er utviklet for å senkes ned i en brønn med en min. diameter på 10 cm og en maks dybde på 16 m (fig. 5).

For apparatet plasseres et festepunkt for å feste et tau i maljen (A5), slik at det er mulig å senke/heise apparatet etter behov (fig. 6).

Apparatet bør helst henge i væsken som pumpes på god avstand fra bunnen for å unngå innsuging av faste stoffer av uegnet størrelse med påfølgende mulig tilstopping av sugeristen (A1) eller blokkering av pumpehullet (fig. 6).

Apparatet avkjøles av vannet det transporterer og vannet det er nedsenket i. Pass på at apparatet er senket helt ned i væsken som pumpes for å garantere avkjølingen.



## 6.4 Sikkerhetstiltak

Ettersom apparatet ikke har en strømbryter anbefaler vi å koble den til en stikkontakt med strømbryter.

Husk at under installasjon og bruk kan eventuelle vannlekkasjer forårsake skader.



### Advarsel – fare! Tørrkjøring

Hvis apparatet fungerer i mer enn 5 minutter med lukket vannuttak, kan det skades som følge av overoppheting. Slå av apparatet når den normale vannstrømningen er hindret.

Tørrkjøring ødelegger apparatet. Unngå tørrkjøring av apparatet i mer enn 10 sekunder.

## 10 OPPBEVARING

Det er helt nødvendig å beskytte apparatene mot frost. Ved en temperatur på +5 °C eller lavere, må apparatene demonteres og lagres på et tørt sted beskyttet mot frost.

## 7 JUSTERINGER

### 7.1 Forhåndsjusteringer

Når utløpslangen er koblet til apparatet, er apparatet klar til bruk. Hvis det ikke brukes en stikkontakt med strømbryter, starter apparatet med en gang støpslet (A12) settes inn.

## 8 START



### Advarsel – fare!

Apparatet må være koblet fra strømmen ved installasjon og montering (fig. 3).

#### 8.1 Start

Etter at apparatet er tilkoblet som beskrevet i avsnitt 6, og alle sikkerhetsinstruksjoner er tatt i betraktning, kan støpslet (A12) settes inn.

#### 8.2 Innsuging av vann

Apparatet suger inn vannet fra sugeristen (A1) på bunnen av apparatet, og vannet transporteres til utløpskoblingen (A2) med den tilkoblede slangen.

Pass på at apparatet hele tiden er senket ned i vann mens det er i funksjon for å unngå tørrkjøring. Når funksjonene er stengt, må apparatet slås av med strømbryteren eller ved å trekke ut støpslet (A12).

#### 8.3 Teknisk informasjon

Apparatets kapasitetsverdier er angitt som maksimumsverdier som reduseres dersom løftehøyden overstiges og med bruk av eksterne deler (f.eks. utløpslange, vinkelstykker, reduksjonskoblinger, osv.). Vær oppmerksom på dette ved valg av apparatet. Den effektive kapasiteten for de spesifikke tilfellene er angitt i kapasitetsdiagrammet (fig. 7).

## 9 VEDLIKEHOLD



### Advarsel – fare!

Før vedlikehold og/eller under feilsøking må strømledningen (A8) trekkes ut av stikkkontakten. Derneft kan alt vedlikehold og rengjøring utføres.

#### 9.1 Rengjøring

Etter hver bruk må apparatet og alle de eksterne delene skylles med rent vann. Fjern avsetninger med en vannstråle. Urenheter og slam i pumpehuset (A4) fører til at pumpehullet henger seg opp med påfølgende driftsfeil ved gjenoppstart.

Hvis man glemmer å utføre disse oppgavene, kan apparatet legges i vann med en maks temperatur på 35 °C, i flere dager for å løsne opp urenheten.

## 11 FEILSØKING

Feil	Mulig årsak	Løsning
Apparatet transporterer ikke vann, fordi motoren fungerer ikke.	1. Utilstrekkelig nettspenning.	1. Kontroller om det finnes nettspenning og om støpslet (A12) er satt skikkelig inn.
	2. Støpslet (A12) er satt feil inn.	2. Sett støpslet (A12) skikkelig inn.
	3. Jordfeilbryteren er utløst.	3. Aktiver jordfeilbryteren. Kontakt en elektriker hvis bryteren utløses igjen.
	4. Pumpehjulet er blokkert.	4. Frigjør pumpehjulet for mulige hindringer.
	5. Skader på motoren eller kondensatoren.	5. Kontakt forhandleren.
Apparatet transporterer ikke vann selv om motoren fungerer.	1. Sugeristen (A1) er tilstoppet.	1. Rengjør sugeristen (A1).
	2. Tilbakeslagsventilen er blokkert (hvis finnes).	2. Rengjør eller skift ut ventilen (hvis finnes).
	3. Luftbobler i pumpehuset (A4).	3. Hold apparatet på skrå, slik at luften kan slippe ut av pumpehuset (A4).
Apparatet pumper kun en begrenset mengde vann.	1. Sugeristen (A1) er delvis skitten.	1. Rengjør sugeristen (A1).
	2. Slangen er tilstoppet.	2. Fjern hindringen.
	3. Utløpsslangen er for liten.	3. Bruk slanger med en diameter på min. 25 mm (1").
	4. Vannutakspunktet er for høyt i forhold til apparatet.	4. Husk at løftehøyden går på bekostning av kapasiteten.
Ujevn funksjon.	1. Faste legemer blokkerer pumpehullets frie rotasjon.	1. Fjern fremmedlegemene.
	2. For høy væsketemperatur.	2. Maks temperatur for væsken som transporteres er 35 °C.
	3. Elektrisk spenning utenfor toleranse.	3. Koble apparatet til et elektrisk system som oppfyller de angitte kravene på etiketten.
	4. Defekt motor.	4. Kontakt forhandleren.
	5. Vannivået i brønnen er for lavt og/eller vannet renner ikke raskt nok.	5. Kontroller vannivået i brønnen.
Termostaten kobler ut apparatet.	1. Motoren er overbelastet pga. fremmedlegemer som gnir mot pumpehjulet.	1. Rengjør pumpehuset (A4) innvendig med en vannstråle gjennom utløpskoblingen (A2). La termostaten kjøles ned i ca. 1 time, og få apparatet eventuelt kontrollert av servicesenteret.
	2. For lite vann i brønnen til å nedkjøle apparatet.	2. Kontroller vannivået i brønnen. Reduser apparatets kapasitet med de tilkoblede funksjonene. Husk at en reduksjon av vannstrømmingen på over 50 % skader apparatet.
Apparatet transporterer vann med sand.	1. Vannet i brønnen er ikke rent.	1. Kontroller brønnen, og legg inn et sandfilter.
	2. Apparatet er for nært bunnen av brønnen.	2. Løft apparatet opp fra bunnen av brønnen.

NO

## GARANTI

Garantien til apparatene beskrevet i denne bruksanvisningen forutsetter overhold og etterfølgelse av alle anvisningene, spesielt med hensyn til bruk, installasjon og drift.

Produktet som beskrives har en 24 måneders garanti (12 måneder ved profesjonell bruk) fra kjøpedato mot material- eller produksjonsfeil i samsvar med gjeldende regelverk. Garantikrav godkjennes kun ved fremlegging av original kvittering.

Garantien dekker ikke utgifter til demontering og montering av apparatet på bruksstedet, reisekostnader til og fra bruksstedet for reparasjonspersonalet samt transportutgifter.

Klager hvis årsaker skyldes installasjons- eller aktiveringsfeil, uegnede bruksforhold, utilstrekkelig vedlikehold, kommersiell bruk eller forsøk på uautoriserte reparasjoner samt normal slitasje, dekkes ikke av garanti og produsentansvar.

Påfølgende kostnader, spesielt i forbindelse med kontroll og transport, må dekkes av apparatets bruker og/eller eier. Dette gjelder spesielt ved garantikrav når det fremgår av kontrollen at apparatet fungerer utmerket og problemfritt, eller at problemet ikke skyldes material- eller produksjonsfeil.

Før tilbakelevering av produktet undergår det en streng teknisk kontroll. Reparasjoner i garantiperioden må kun utføres av vårt servicesenter eller ved et godkjent og autorisert verksted. Forsøk på reparasjon av kunden eller uautoriserte tredjepersoner i løpet av garantiperioden, fører til bortfall av garantien.

Å kutte av støpslet og/eller forkorte strømledningen fører til bortfall av garantien.

Inngrep utført av oss i garantiperioden forlenger ikke garantiens varighet, og er heller ikke grunnlag for en ny garantiperiode for de delene som har blitt skiftet ut eller reparert. Alle andre rettigheter er utelukket, spesielt med hensyn til rabatt, endring eller skadeserstatning samt ulike typer skader.

Ved feil, kontakt forhandleren hvor produktet er kjøpt, og fremvis kvittering.

Tekniske data	Måleenhet	SXUP1000XWE
Spenning	V/Hz	230 V ~ 50 Hz
Effekt	W	1000
Maks løftehøyde ( $H_{max}$ )	m	55
Maks kapasitet ( $Q_{max}$ )	L/T	5200
Maks vanntemperatur ( $T_{max}$ )	°C	35
Maks nedsenkingsdybde	m	16
Restvannivå	mm	70
Maks partikkelstørrelse	Ø mm	0
Beskyttelsesklasse	-	⊕
Motorisolerings	-	Klasse B
Motorbeskyttelse	-	IPX8
Nettvekt	kg	11.50
Bruttvekt	kg	12.3
Diameter koblinger	mm	31.75
Lengde ledning	m	20

**Med forbehold om tekniske endringer!**

NO

## 1 INSTRUKCJE BEZPIECZEŃSTWA

1.1 Zakupione przez Państwa urządzenie jest produkowane przez jednego z czołowych europejskich producentów pomp dla gospodarstw domowych i ogrodnictwa. Nasze urządzenia nie są przystosowane do wytrzymywania naprężeń typowych dla zastosowań komercyjnych lub przemysłowych ani do pracy ciągłej. Aby uzyskać optymalną wydajność zakupionej pompy, należy zapoznać się z wytycznymi zawartymi w niniejszej instrukcji i ich przestrzegać. Podczas użytkowania i konserwacji urządzenia oraz podłączania jego elementów należy zachować wszelkie możliwe środki ostrożności zapewniające bezpieczeństwo własne oraz osób znajdujących się w bezpośrednim otoczeniu urządzenia. Należy dokładnie zapoznać się ze wszystkimi zasadami bezpieczeństwa i ściśle ich przestrzegać. Niezastosowanie się do zaleceń może być przyczyną urazów lub poważnego uszkodzenia sprzętu. Producent nie ponosi żadnej odpowiedzialności za uszkodzenia spowodowane przez niewłaściwe lub nieprawidłowe użytkowanie.

## 2 NAKLEJKI ZE ZNAKAMI BEZPIECZEŃSTWA / NAKLEJKI INFORMACYJNE

2.1 Należy przestrzegać zaleceń znajdujących się na naklejkach umieszczonych na urządzeniu. Należy zawsze sprawdzać, czy naklejki znajdują się we właściwych miejscach i są czytelne. W przeciwnym wypadku należy umieścić symbole zastępcze w pierwotnym położeniu.

 **Ostrzeżenie przed niebezpieczeństwem**

 **Przed użyciem należy uważnie przeczytać niniejszą instrukcję obsługi.**

 **Symbol E1.** Urządzenie nie może być używane wraz z odpadami komunalnymi. Można zwrócić je dystrybutorowi przy zakupie nowego urządzenia. Części elektryczne i elektroniczne urządzenia nie nadają się do ponownego użycia ani do innych niewłaściwych form użytkowania, ze względu na zawartość substancji groźnych dla zdrowia.

 **Symbol E3.** Oznacza, że urządzenie jest przeznaczone do użytku domowego.



**CE Symbol CE.** Oznacza, że urządzenie jest zgodne z wymaganiami odpowiednich dyrektyw UE.

**⚡ Produkt jest urządzeniem I klasy ochrony.**

Oznacza to, że jest wyposażony w ochronny przewód uziemiający (dotyczy wyłącznie urządzeń opatrzonych odpowiednim symbolem).

PL



### 3. ZASADY BEZPIECZEŃSTWA / RYZYKO SZCZĄTKOWE

#### 3.1 ŚRODKI OSTROŻNOŚCI: ZAKAZY

- 3.1.1 Ryzyko odniesienia urazu!** NIE dopuszczać do korzystania z urządzenia przez dzieci ani osoby o obniżonych zdolnościach fizycznych, sensorycznych lub umysłowych, a także przez osoby bez niezbędnego doświadczenia i wiedzy. Dzieci nie mogą traktować urządzenia jak zabawki. Czyszczenie i konserwacja urządzenia nie mogą być przeprowadzane przez dzieci.
- 3.1.2 Ryzyko wybuchu lub zatrucia!** Nigdy nie używać urządzenia do zasysania palnych, toksycznych lub żrących cieczy ani cieczy, których charakterystyka nie jest zgodna z parametrami właściwej eksploatacji urządzenia.
- 3.1.3 Ryzyko odniesienia urazu!** Nie wolno kierować strumienia wody na ludzi ani na zwierzęta.
- 3.1.4 Ryzyko śmiertelnego porażenia prądem elektrycznym!** Nie wolno kierować strumienia wody na samo urządzenie, części elektryczne ani inne urządzenia elektryczne.
- 3.1.5 Ryzyko zwarcia!** Nie wolno używać urządzenia na wolnym powietrzu w czasie deszczu. Nie odnosi się to do pomp zanurzeniowych, których można używać również podczas deszczu; trzeba jednak pamiętać, aby zabezpieczyć przewody przyłączone do wtyku (A12) i wykorzystywane przedłużacze przed rozpryskami wody i zalaniem.
- 3.1.6 Ryzyko odniesienia urazu!** Nie dopuszczać do korzystania z urządzenia przez dzieci ani osoby o obniżonych zdolnościach fizycznych, sensorycznych lub umysłowych, a także przez osoby nieupoważnione.
- 3.1.7 Ryzyko śmiertelnego porażenia prądem elektrycznym!** Nie dotykać wtyku (A12) ani gniazda mokrymi rękami.
- 3.1.8 Ryzyko śmiertelnego porażenia prądem elektrycznym i zwarcia!** By uniknąć zagrożenia bezpieczeństwa, uszkodzony przewód zasilający (A8) musi być wymieniony przez producenta, pracownika jednego z jego autoryzowanych centrów serwisowych lub osobę o podobnych kwalifikacjach.
- 3.1.9 Ryzyko wybuchu!** Nie wolno używać urządzenia w przypadku uszkodzenia węża ssawnego lub doprowadzającego.
- 3.1.10 Ryzyko odniesienia urazu!** Urządzenie ustawić w stabilnym położeniu; używając go w pobliżu basenów, stawów ogrodowych lub innych obiektów z wodą, należy zachować odległość co najmniej 2 m od krawędzi wody i zabezpieczyć je przed upadkiem do wody i zalaniem. Nie odnosi się to do pomp zanurzeniowych, ponieważ ich można używać, gdy są zanurzone w wodzie.



- 3.1.11 Ryzyko odniesienia urazu!** Sprawdzić, czy urządzenie jest opatrzone tabliczką znamionową. Jeżeli nie, niezwłocznie skontaktować się z dystrybutorem. Nie wolno używać urządzeń bez tabliczki znamionowej, ponieważ nie można poprawnie określić ich modelu, w związku z czym korzystanie z nich może stanowić potencjalne zagrożenie.
- 3.1.12 Ryzyko wybuchu!** Nie wolno dokonywać regulacji zaworów regulacyjnych, zaworów bezpieczeństwa ani żadnych innych urządzeń zabezpieczających, a także manipulować ich ustawieniami.
- 3.1.13 Ryzyko poparzenia!** W przypadku nieprawidłowego działania przełącznika ciśnienia lub awarii układu doprowadzania wody woda pozostała wewnątrz korpusu pompy (A4) może ulec przegrzaniu i spowodować oparzenia po wypłynięciu.
- 3.1.14 Ryzyko odniesienia urazu!** Nie wolno pozostawiać pracującego urządzenia bez nadzoru, jeżeli istnieje ryzyko zanieczyszczenia.
- 3.1.15 Ryzyko zwarcia!** Nie wolno przesuwając urządzenia, ciągnąc za wtyk (A12), przewód zasilający (A8) ani inne elementy łączące; korzystać z uchwytu (A4 b).
- 3.1.16 Ryzyko wybuchu!** Nie wolno dopuszczać do przejeżdżania pojazdów po węźu ssawnym lub doprowadzającym. Nie wolno przesuwając lub transportować urządzenia, ciągnąc za wąż ssawny lub doprowadzający.
- 3.1.17 Ryzyko odniesienia urazu!** Nie wolno używać urządzenia, jeżeli w pompowanej cieczy znajdują się ludzie lub zwierzęta, lub jeżeli mogą się z nią zetknąć.

## 3.2 ŚRODKI OSTROŻNOŚCI: NAKAZY

- 3.2.1 Ryzyko zwarcia!** Wszystkie przewody elektryczne muszą być zabezpieczone przed rozpryskami wody.
- 3.2.2 Ryzyko śmiertelnego porażenia prądem elektrycznym!** Urządzenie można podłączać wyłącznie do źródeł zasilania elektrycznego, które są zgodne z odpowiednimi normami (IEC 603641-1); podczas uruchamiania urządzenie może powodować zakłócenia w sieci elektrycznej. Urządzenie można podłączać wyłącznie do gniazda wyposażonego w wyłącznik różnicowoprądowy o znamionowym prądzie zadziałania równym 30 mA lub mniej. Wolno używać wyłącznie przedłużaczy zgodnych z odpowiednimi normami, zatwierdzonych do użytku zewnętrznego, których parametry elektryczne są co najmniej równe parametrom przewodu zasilającego urządzenia. Przewody zasilające nawinięte na bęben muszą być całkowicie rozwinięte.
- 3.2.3 Niebezpieczeństwo!** Urządzenie nigdy nie może działać na sucho; korpus pompy (A4) należy zawsze napełniać wodą przed uruchomieniem urządzenia. Nawet krótki okres pracy bez wody może spowodować uszkodzenie.



- 3.2.4 Ryzyko przypadkowego włączenia!** Przed wykonywaniem jakichkolwiek prac przy urządzeniu zawsze odłączać wtyk (A12) od gniazda zasilania.
- 3.2.5 Niebezpieczeństwo!** Dla zagwarantowania bezpieczeństwa urządzenia temperatura pompowanej cieczy nie może przekraczać 35°C. Temperatura otoczenia nie może spadać poniżej +5°C.
- 3.2.6 Niebezpieczeństwo!** Urządzenie nie jest przeznaczone do pompowania wody pitnej ani wody zdatnej do spożycia przez ludzi. Pompowana woda może być zanieczyszczona przez wycieki smaru.
- 3.2.7 Ryzyko odniesienia urazu!** Konserwację i/lub naprawę urządzenia lub jego podzespołów elektrycznych mogą przeprowadzać wyłącznie specjaliści.
- 3.2.8 Ryzyko odniesienia urazu!** Przed odłączeniem węża od urządzenia usunąć ciśnienie resztkowe; w tym celu odłączyć urządzenie od zasilania elektrycznego i otworzyć wylot po stronie użytkownika.
- 3.2.9 Ryzyko odniesienia urazu!** Przed przystąpieniem do użytkowania, a także w regularnych odstępach czasu, sprawdzać akcesoria i podzespoły urządzenia pod kątem oznak uszkodzenia i/lub zużycia.





## 4 INFORMACJE OGÓLNE

### 4.1 Korzystanie z instrukcji obsługi

Niniejsza instrukcja obsługi stanowi integralną część urządzenia i należy ją zachować na przyszłość. Należy dokładnie zapoznać się z nią przed przystąpieniem do montażu i użytkowania urządzenia. Przy sprzedaży osoba sprzedająca musi przekazać instrukcję nowemu właścicielowi wraz z urządzeniem. Należy upewnić się, że każdy użytkownik ma dostęp do niniejszej instrukcji przed uruchomieniem urządzenia i umie znaleźć w niej instrukcje bezpieczeństwa i obsługi.

### 4.2 Dostawa

Urządzenie jest dostarczane w kartonowym opakowaniu.

Opakowanie przedstawiono na rys. 1.

#### 4.2.1 Materiały informacyjne dostarczane wraz z urządzeniem

- D1 Instrukcja obsługi i konserwacji
- D2 Instrukcje bezpieczeństwa
- D3 Warunki gwarancji

### 4.3 Usuwanie opakowania

Materiały opakowaniowe nie stanowią zagrożenia dla środowiska, ale powinny być poddawane ponownemu przetworzeniu lub uтиzowane zgodnie z prawem obowiązującym w kraju użytkowania.

## 5 INFORMACJE TECHNICZNE

### 5.1 Zamierzone zastosowanie

Urządzenie jest przeznaczone do pompowania wody czystej ze studni lub zbiorników deszczówki, przeznaczonej do użytku w ogrodzie; można również wykorzystywać je w domowej sieci wodociągowej. Substancje agresywne chemicznie lub mechanicznie ściernie zawarte w pompowanej cieczy uszkadzają pompę.

Ze względu na kompaktową budowę niniejszego urządzenia, można używać go w studniach o średnicy od 110 mm, pod warunkiem, że zostanie zapewniony wystarczający przepływ wody w studni, aby chłodzić urządzenie i zapobiegać pracy na sucho.

Minimalne dopuszczalne godzinowe natężenie przepływu wynosi 80 l/h (1,3 l/min). Te urządzenia nie nadają się do stosowania w systemach nawadniania kropelkowego, ponieważ natężenie przepływu wody jest w nich za małe, co oznacza, że pompowana ciecz nie zapewni wymaganego chłodzenia urządzenia.

Urządzenie jest zgodne z wymaganiami normy europejskiej EN 60335-2-41.

### 5.2 Nieprawidłowe użytkowanie

Zabrania się użytkowania urządzenia przez osoby bez odpowiednich kwalifikacji lub przez osoby, które nie przeczytały ze zrozumieniem niniejszej instrukcji.

Zabrania się doprowadzania do urządzenia cieczy łatwopalnych, wybuchowych, toksycznych lub agresywnych chemicznie.

Zabrania się użytkowania urządzenia w atmosferze wybuchowej lub zawierającej substancje łatwopalne.

Zabrania się wszelkich modyfikacji urządzenia. Jakakolwiek modyfikacja urządzenia spowoduje unieważnienie gwarancji i zwolnienie producenta z odpowiedzialności cywilnej i karnej.

Substancje szlifujące i polerujące, a także inne substancje agresywne wobec materiałów, uszkadzają urządzenie. Urządzenia te nie nadają się do pompowania cieczy zawierających ścierny piasek, błoto lub glinę. Urządzenia te nadają się do pompowania wody dla celów sanitarnych, ale nie do pompowania wody pitnej!

Urządzenia te nie mogą pompować fekalii.

Urządzenia nie nadają się do użytku jako pompy do fontann, pompy filtracyjne w stawach ogrodowych ani do pracy ciągłej (np. do wymuszania ciągłego obiegu wody w basenowych systemach filtracji lub do użytku przemysłowego).

Urządzenia nie wolno używać, gdy jest suche; nie wolno pompować cieczy przy zamkniętym zaworze!

### 5.3 Główne podzespoły (rys. 1)

- A1 Sito ssawne
- A2 Gwintowany łącznik doprowadzający
- A4 Korpus pompy
- A5 Pierścień linowy
- A8 Przewód zasilający
- A12 Wtyk

## 6 INSTALACJA

### Ostrzeżenie przed niebezpieczeństwem!

Wszystkie czynności związane z instalacją lub montażem urządzenia należy wykonywać po odłączeniu urządzenia od źródła zasilania (rys. 3).

### Ostrzeżenie przed niebezpieczeństwem!

Przed przystąpieniem do użytkowania zawsze dokonywać oględzin urządzenia pod kątem uszkodzeń, zwracając szczególną uwagę na wtyk (A12) i przewód zasilający (A8). Nie wolno używać uszkodzonego urządzenia; w przypadku uszkodzenia urządzenie musi być poddane przeglądowi w centrum serwisowym lub przez upoważnionego elektryka.

### Ostrzeżenie przed niebezpieczeństwem!

Przecięcie przewodu zasilającego (A8) powoduje utratę gwarancji. W takiej sytuacji podczas naprawy musi być zamontowany oryginalny zamienny przewód zasilający (A8) na koszt klienta (nawet jeżeli naprawy dokonuje się w ramach gwarancji). Jeżeli zachodzi potrzeba przedłużenia przewodu zasilającego (A8), można używać wyłącznie przedłużacza o parametrach elektrycznych co najmniej równych parametrom oryginalnego przewodu zasilającego (A8). Nigdy nie podnosić urządzenia i nie wyciągać wtyku (A12) z gniazda, ciągnąc za przewód zasilający (A8).

### 6.1 Przygotowanie węża doprowadzającego

Do łącznika doprowadzającego (A2) podłączyć wąż z gwintowanym łącznikiem o średnicy wewnętrznej co najmniej 25 mm (1"). Zalecany jest wąż o średnicy 32 mm (1¼"). Mniejsze średnice węża znacznie zmniejszają natężenie przepływu urządzenia. By zagwarantować szczelność podłączenia, użyć taśmy teflonowej (12–15 warstw) (rys. 4).

Wysoce zalecane jest używanie węża doprowadzającego z zaworem zwrotnym stopowym, co pozwala zapobiec przepływowi wstecznemu wody, gdy urządzenie jest wyłączone.

Montaż szybkiego zaworu odcinającego do odłączania węża w odpowiednim punkcie ułatwia czyszczenie i konserwację.

### 6.2 Odpowietrzanie urządzenia

Urządzenie jest odpowietrzane automatycznie pod warunkiem, że jest zanurzone w cieczy na wystarczającą głębokość.

Po uruchomieniu urządzenia upewnić się, że wąż doprowadzający jest otwarty (a nie zamknięty, np. za pomocą kurka), co pozwoli na ucieczkę powietrza resztkowego.

### 6.3 Uwagi dotyczące miejsca instalacji

Niniejsze urządzenie jest przeznaczone do montażu w studni o średnicy co najmniej 10 cm, przy głębokości zanurzenia do 16 m (rys. 5).

Przed przystąpieniem do montażu urządzenia przymocować linię bezpieczeństwa do pierścienia (A5), co umożliwi łatwe opuszczenie/wyciągnięcie urządzenia (rys. 6).

Jeżeli to możliwe, urządzenie powinno być zawieszono w pompowanej cieczy, na tyle daleko od dna, aby zapobiec zasysaniu przez nie materiałów stałych o niewłaściwym rozmiarze, które mogą zanieczyścić sito ssawne (A1) lub zablokować wirnik pompy (rys. 6). Urządzenie jest chłodzone wodą, którą transportuje i wodą, w której jest zanurzone. Sprawdzić, czy urządzenie jest całkowicie zanurzone w pompowanej cieczy, aby zapewnić odpowiednie chłodzenie.

#### 6.4 Środki bezpieczeństwa

Ponieważ urządzenie nie jest wyposażone w przelącznik WŁ/WYŁ, powinno być podłączone do gniazda sterowanego przez dodatkowy przelącznik WŁ/WYŁ.

Przeprowadzając wszystkie procedury montażu i użytkowania, zawsze należy pamiętać, że wycieki wody mogą powodować uszkodzenia.

#### Ostrzeżenie przed niebezpieczeństwem! Praca na sucho

Urządzenie pracujące przez ponad 5 minut przy zamkniętym punkcie zasysania wody może ulec uszkodzeniu ze względu na przegrzanie. W przypadku zahamowania normalnego przepływu wody wyłączyć urządzenie.

Praca na sucho spowoduje uszkodzenie urządzenia w stopniu wykluczającym naprawę, więc nigdy nie należy dopuszczać, aby taki stan trwał dłużej niż 10 sekund.

### 7 REGULACJA

#### 7.1 Regulacja wstępna

Po podłączeniu węża doprowadzającego urządzenie jest gotowe do użycia. Należy pamiętać, że jeżeli używane gniazdo nie ma przelącznika WŁ/WYŁ, urządzenie rozpoczyna pracę natychmiast po podłączeniu wtyku (A12).

### 8 URUCHAMIANIE

#### Ostrzeżenie przed niebezpieczeństwem!

Wszystkie czynności związane z instalacją lub montażem urządzenia należy wykonywać po odłączeniu urządzenia od źródła zasilania (rys. 3).

#### 8.1 Uruchamianie

Po podłączeniu urządzenia zgodnie z opisem wg punktu 6 i po wdrożeniu zaleceń wszystkich instrukcji bezpieczeństwa, można podłączyć wtyk (A12).

#### 8.2 Zalewanie urządzenia

Urządzenie zasysa wodę poprzez sito ssawne (A1) znajdujące się w jego podstawie i transportuje ją wzdłuż węża podłączonego do łącznika doprowadzającego (A2).

Upewnić się, że urządzenie podczas pracy jest stale zanurzone w wodzie, aby uniknąć pracy na sucho. Gdy wyloty po stronie użytkownika są zamknięte, wyłączyć urządzenie za pomocą przelącznika WŁ/WYŁ gniazda lub odłączając wtyk (A12).

#### 8.3 Informacje techniczne

Podane wartości natężenia przepływu urządzenia to wartości maksymalne, które ulegają obniżeniu, gdy zostaje przekroczona zalecana wysokość podnoszenia i gdy używane są podzespoły zewnętrzne (np. wąż doprowadzający, kolanka, przepustnice itp.). Należy mieć to na uwadze przy wyborze pompy. Rzeczywiste natężenie przepływu dla konkretnych warunków instalacji podano na wykresie natężenia przepływu (rys. 7).

### 9 KONSERWACJA

#### Ostrzeżenie przed niebezpieczeństwem!

Przed rozpoczęciem procedury konserwacji i/lub wykrywania i usuwania usterek należy odłączyć przewód zasilający (A8) od gniazda. Następnie można przeprowadzić wszystkie prace związane z konserwacją i czyszczeniem.

#### 9.1 Czyszczenie

Po każdym użyciu urządzenia i wszystkie podzespoły zewnętrzne przepłukać czystą wodą. Uporczywe osady należy usuwać za pomocą strumienia wody. Brud i glina zostające wewnątrz korpusu pompy (A4) powodują zablokowanie wirnika, prowadząc do awarii pompy przy jej ponownym uruchomieniu.

W przypadku zaniedbania tej procedury urządzenie można na kilka dni zanurzyć w wodzie o temperaturze do 35°C, aby rozpuścić brud.

### 10 SKŁADOWANIE

Ochrona urządzeń przed mrozem jest sprawą kluczową. Jeżeli temperatura spada poniżej +5°C, urządzenia należy zdemontować i przechowywać w suchym, chronionym przed mrozem miejscu.

## 11 USUWANIE USTEREK

Problem	Możliwe przyczyny	Środki zaradcze
Urządzenie nie pompuje wody, ponieważ nie pracuje silnik	1. Napięcie zasilania jest zbyt niskie.	1. Sprawdzić, czy zasilanie sieciowe nie zanikło i czy wtyk (A12) jest prawidłowo podłączony.
	2. Wtyk (A12) nie jest podłączony prawidłowo.	2. Prawidłowo podłączyć wtyk (A12).
	3. Wyzwolony wyłącznik różnicowoprądowy.	3. Zresetować wyłącznik różnicowoprądowy. Jeżeli wyłącznik wyzwała się ponownie, skonsultować się z elektrykiem.
	4. Zablockowany wirnik pompy.	4. Usunąć ewentualne przeszkody z wirnika.
	5. Uszkodzony silnik lub kondensator.	5. Powiadomić sprzedawcę.
Urządzenie nie pompuje wody, mimo że silnik pracuje	1. Zanieczyszczone sito ssawne (A1).	1. Oczyszczyć sito ssawne (A1).
	2. Zatkany zawór zwrotny (jeżeli jest zamontowany).	2. Wyczyszczyć lub wymienić zawór (jeżeli jest zamontowany).
	3. Bąbel powietrza w korpusie pompy (A4).	3. Potrząsnąć urządzeniem pod wodą, aby umożliwić ucieczkę powietrza z korpusu pompy (A4).
Urządzenie doprowadza małą ilość wody	1. Częściowo zanieczyszczone sito ssawne (A1).	1. Oczyszczyć sito ssawne (A1).
	2. Zatkany wąż.	2. Usunąć zator.
	3. Za mały wąż doprowadzający.	3. Użyć węża o średnicy co najmniej 25 mm (1").
	4. Punkt wyprowadzenia wody znajduje się za wysoko w stosunku do urządzenia.	4. Pamiętać, że nadmierna wysokość podnoszenia obniża natężenie przepływu.
Nierówna praca	1. Materiał stały blokuje swobodne obroty wirnika pompy.	1. Usunąć brud.
	2. Ciecz jest zbyt gorąca.	2. Maksymalna temperatura pompowanej cieczy nie może przekraczać 35°C.
	3. Napięcie elektryczne poza zakresem tolerancji.	3. Podłączyć urządzenie do sieci elektrycznej, która spełnia wymagania podane na tabliczce znamionowej.
	4. Awaria silnika.	4. Powiadomić sprzedawcę.
	5. Poziom wody w studni jest zbyt niski i/lub woda nie płynie dostatecznie szybko.	5. Sprawdzić poziom wody w studni.
Termostat powoduje wyłączenie urządzenia	1. Przeciążenie silnika wywołane tarciami pomiędzy cząstkami brudu a wirnikiem pompy.	1. Wyczyścić wnętrze korpusu pompy (A4), kierując na nie strumień wody poprzez łącznik doprowadzający (A2); pozostawić termostat do schłodzenia się przez około 1 h; w razie potrzeby oddać urządzenie do przeglądu do centrum serwisowego.
	2. W studni nie ma wystarczająco dużo wody, aby zapewnić chłodzenie urządzenia.	2. Sprawdzić poziom wody w studni. Zmniejszyć natężenie przepływu urządzenia, regulując liczbę przyłączonych użytkowników. Ostrzeżenie: zmniejszenie natężenia przepływu o więcej niż 50% doprowadzi do uszkodzenia urządzenia.
Urządzenie pompuje wodę zawierającą piasek	1. Woda w studni nie jest czysta.	1. Sprawdzić studnię; zamontować filtr wychwytyjący piasek w studni.
	2. Urządzenie znajduje się zbyt blisko dna studni.	2. Podnieść urządzenie z dna studni.

## GWARANCJA

Gwarancje odnoszące się do urządzeń opisanych w niniejszej instrukcji uwarunkowane są stosowaniem się do wszystkich zaleceń, które zawiera niniejszy dokument, przede wszystkim tych dotyczących użytkowania, montażu i obsługi.

Udzielamy gwarancji na okres 24 miesiące (12 miesięcy w przypadku sprzedaży profesjonalnej) na opisany produkt, licząc od dnia zakupu urządzenia. Gwarancja obejmuje wady materiałowe i wykonania, zgodnie z obowiązującymi przepisami. Do żądania wykonania usług w ramach gwarancji musi być załączony oryginalny dowód zakupu.

Gwarancja nie obejmuje kosztów demontażu i ponownej instalacji urządzenia w miejscu użytkowania, kosztów przewozu do i z miejsca użytkowania ponoszonych przez serwisantów oraz kosztów transportu.

Uszkodzenia będące wynikiem nieprawidłowej instalacji lub obsługi, nieodpowiednich warunków użytkowania, zaniedbań, użytkowania komercyjnego lub nieprawidłowych prób naprawy nie są objęte gwarancją i nasza firma nie przyjmuje za nie odpowiedzialności; normalne zużycie urządzenia również jest wykluczone z zakresu gwarancji.

Powstałymi na skutek wymienionych powyżej czynników kosztami, zwłaszcza kosztami przeglądu i transportu, zostanie obciążony nadawca i/lub operator urządzenia. Odnosi się to również do przypadków, w których zostanie zgłoszona reklamacja w ramach gwarancji, ale okaże się, że urządzenie działa bez zarzutu lub problem nie wynika z wad materiałowych lub wad wykonania.

Przed zwróceniem użytkownikowi każdy produkt przechodzi dokładny przegląd techniczny. Naprawy w ramach gwarancji mogą być wykonywane wyłącznie w jednym z naszych centrów serwisowych lub w autoryzowanym zakładzie naprawczym. Próby naprawy podejmowane przez klienta lub nieupoważnione strony trzecie podczas okresu gwarancyjnego skutkować będą utratą gwarancji.

Odcięcie wtyku zasilającego i/lub zwieranie przewodu zasilającego skutkuje utratą gwarancji.

Prace wykonane przez nas w ramach gwarancji nie przedłużają czasu jej trwania i nie skutkują powstaniem nowego okresu gwarancyjnego na wymienione lub naprawione części. Wszelkie inne uprawnienia, włączając w to prawo do zniżek, wymiany lub rekompensaty, również za wynikłe uszkodzenia każdego rodzaju, są wyłączone.

W przypadku awarii należy skontaktować się z punktem, w którym zakupiono urządzenie, przedstawiając dowód zakupu.

Dane techniczne	Jednostka	SXUP1000XWE
Napięcie	V/Hz	230 V ~ 50 Hz
Moc	W	1000
Maks. wys. podnoszenia ( $H_{max}$ )	m	55
Maks. natężenie przepływu ( $Q_{max}$ )	l/h	5200
Maks. temperatura wody ( $T_{max}$ )	°C	35
Maks. głębokość zanurzenia	m	16
Poziom wody resztkowej	mm	70
Maks. rozmiar cząsteczek	Ø mm	0
Klasa ochronności	-	⊕
Izolacja silnika	-	Klasa B
Ochrona silnika	-	IPX8
Masa netto	kg	11.50
Masa brutto	kg	12.3
Średnica łącznika	mm	31.75
Długość przewodu	m	20

**Dane mogą ulec zmianie w wyniku modyfikacji technicznych!**

## 1 INSTRUÇÕES PARA A SEGURANÇA

1.1 O aparelho que adquiriu foi produzido por um fabricante líder a nível europeu de bombas para uso doméstico e bombas de jardim. Nossos aparelhos não são adequados para os esforços típicos do uso comercial ou industrial nem para o funcionamento contínuo. Para obter a utilização ótima do aparelho, é necessário conhecer e respeitar as instruções contidas neste manual. Durante as operações de ligação, uso e manutenção do aparelho, adote todas as precauções possíveis para salvaguardar a segurança sua e das pessoas que se encontram nas proximidades imediatas da máquina. Leia com atenção e respeite à risca as instruções de segurança porque, se descuidadas, podem colocar em risco a saúde e a segurança das pessoas ou provocar danos económicos. O fabricante não é responsável por possíveis danos causados por uma utilização errada ou imprópria.

## 2 ADESIVOS DE SEGURANÇA / ADESIVOS DE INFORMAÇÃO

2.1 Respeite as indicações das etiquetas aplicadas no aparelho. Verifique se estão sempre presentes e legíveis; caso contrário, substitua-as aplicando as etiquetas novas na posição original.

### **Atenção - Perigo**

 **Leia atentamente estas instruções antes de utilizar o aparelho.**

 **Ícone E1.** Proíbe a eliminação do aparelho como resíduo doméstico; o aparelho pode ser devolvido ao distribuidor na altura da compra de um aparelho novo. As partes elétricas e eletrónicas que constituem o aparelho não devem ser reutilizadas para usos impróprios porque contêm substâncias nocivas para a saúde.

 **Ícone E3.** Indica que o aparelho se destina a uma utilização doméstica.

PT



**CE Símbolo CE.** Indica que o aparelho cumpre os requisitos das diretivas UE em vigor.

 **Este produto pertence à classe de isolamento I.** Isso significa que está equipado com um condutor de proteção de ligação à terra (somente se o símbolo aparecer no aparelho).

PT



### 3 PRESCRIÇÕES DE SEGURANÇA / RISCOS RESIDUAIS

#### 3.1 ADVERTÊNCIAS: O QUE NÃO FAZER

- 3.1.1 Perigo de lesões!** O aparelho NÃO pode ser utilizado por crianças e por pessoas com capacidades físicas, sensoriais ou mentais reduzidas, ou então sem experiência ou conhecimento necessário. As crianças não devem brincar com o aparelho. As operações de limpeza e manutenção que são de competência do utilizador não devem ser efetuadas por crianças.
- 3.1.2 Perigo de explosão ou de envenenamento!** Nunca utilize o aparelho com líquidos inflamáveis, tóxicos ou agressivos, ou então com líquidos que possam prejudicar o funcionamento correto dele.
- 3.1.3 Perigo de lesões!** Não dirija o jato de água contra pessoas ou animais.
- 3.1.4 Perigo de fulguração!** Não dirija o jato de água contra o aparelho, partes elétricas ou outros aparelhos elétricos.
- 3.1.5 Perigo de curto-circuito!** Não utilize o aparelho ao ar livre em caso de chuva. Esta recomendação não se aplica às bombas submersíveis, que podem ser utilizadas mesmo em caso de chuva; todavia, é necessário garantir que a ficha (A12) e extensões do aparelho, se houver, sejam ligadas em posição protegida dos respingos de água e dos alagamentos.
- 3.1.6 Perigo de lesões!** Não permita que o aparelho seja utilizado por crianças ou pessoas com capacidades sensoriais, físicas ou mentais reduzidas ou, de qualquer maneira, por pessoas não autorizadas.
- 3.1.7 Perigo de fulguração!** Não toque na ficha (A12) ou na tomada com as mãos molhadas.
- 3.1.8 Perigo de fulguração e curto-circuito!** Se o cabo elétrico (A8) estiver danificado, deverá ser substituído pelo fabricante ou pelo seu serviço de assistência técnica ou, de qualquer maneira, por uma pessoa com qualificação similar, para prevenir quaisquer riscos.
- 3.1.9 Perigo de explosão!** Não utilize o aparelho com as mangueiras de aspiração ou de saída danificadas.
- 3.1.10 Perigo de lesões!** Coloque o aparelho numa posição estável; se for utilizado perto de piscinas, lagos de jardim ou outros depósitos de água abertos, mantenha uma distância mínima de 2 m e proteja o aparelho contra a queda de água ou alagamentos. Esta recomendação não se aplica às bombas submersíveis porque elas podem ser utilizadas submersas na água.
- 3.1.11 Perigo de lesões!** Verifique se o aparelho está provido da placa contendo as características específicas. Em caso negativo, avise o revendedor imediatamente. Os aparelhos sem a placa de características não devem ser utilizados porque são anónimos e potencialmente perigosos.



- 3.1.12 Perigo de explosão!** Não é permitido intervir em válvulas de comando, válvulas de segurança ou outros dispositivos de segurança, nem alterar as respetivas regulações.
- 3.1.13 Perigo causado pela água quente!** Se o pressóstato apresentar defeitos ou se faltar a alimentação hídrica, a água ainda presente no corpo da bomba (A4) pode sobreaquecer-se e provocar lesões se sair do aparelho.
- 3.1.14 Perigo de lesões!** Não utilize o aparelho sem vigilância se houver o perigo dele apresentar obstruções pela presença de objetos estranhos.
- 3.1.15 Perigo de curto-circuito!** Não transporte o aparelho puxando-o pela ficha (A12), pelo cabo elétrico (A8) ou por outros elementos de ligação; utilize a pega (A4 b).
- 3.1.16 Perigo de explosão!** Evite a passagem de veículos sobre as mangueiras de aspiração ou de saída. Não puxe nem transporte o aparelho pelas mangueiras de aspiração ou de saída.
- 3.1.17 Perigo de lesões!** Não utilize o aparelho se pessoas ou animais estiverem no líquido bombeado ou puderem entrar em contacto com ele.

## 3.2 ADVERTÊNCIAS: O QUE FAZER

- 3.2.1 Perigo de curto-circuito!** Todas as partes condutoras de corrente devem ficar protegidas contra os respingos de água.
- 3.2.2 Perigo de fulguração!** Ligue o aparelho exclusivamente a uma fonte de alimentação elétrica adequada e em conformidade com as normas em vigor (IEC 60364-1); durante o arranque, o aparelho pode gerar perturbações na rede. Ligue o aparelho unicamente a uma tomada provida de interruptor diferencial com corrente residual nominal não superior a 30 mA. Utilize exclusivamente extensões que cumpram os requisitos das normas em vigor, aprovadas para a utilização ao ar livre e com uma secção igual a pelo menos àquela do cabo de alimentação do aparelho. Os cabos elétricos enrolados em enrolador de cabo devem ser completamente desenrolados.
- 3.2.3 Perigo!** O aparelho nunca deve funcionar a seco; antes de ligar a bomba, encha sempre o seu corpo (A4) com água. Até mesmo um breve período de funcionamento sem água pode causar danos.
- 3.2.4 Perigo de ligação não intencional!** Antes de efetuar qualquer operação no aparelho, tire a ficha (A12) da tomada de corrente.
- 3.2.5 Perigo!** Para garantir a segurança do aparelho, a temperatura máxima do líquido bombeado não deve exceder 35°C. A temperatura ambiente não deve descer abaixo de +5°C.





- 3.2.6 Perigo!** O aparelho não se destina ao bombeamento de água potável ou de água para o consumo humano. A água bombeada pelo aparelho pode vir a ser contaminada por fugas de lubrificante.
- 3.2.7 Perigo de lesões!** A manutenção e/ou a reparação do aparelho ou dos componentes elétricos devem ser efetuadas exclusivamente por pessoal especializado.
- 3.2.8 Perigo de lesões!** Descarregue a pressão residual antes de desligar a mangueira do aparelho; para este efeito, desligue o aparelho da fonte de alimentação elétrica e abra um dispositivo utilizador.
- 3.2.9 Perigo de lesões!** Antes da utilização e a intervalos regulares, controle todos os acessórios e verifique se os componentes do aparelho não apresentam sinais de rotura e/ou desgaste.



## 4 INFORMAÇÕES GERAIS

### 4.1 Uso do manual

Este manual faz parte integrante do aparelho e deve ser guardado com cuidado para toda futura consulta. Leia o manual atentamente antes de instalar/usar o aparelho. Em caso de venda do aparelho, é obrigatório entregar o manual ao novo proprietário. Certifique-se de que todos os utilizadores disponham do manual antes de colocar o aparelho em funcionamento e que possam se informar acerca das instruções de segurança e de uso.

### 4.2 Entrega

O aparelho é entregue dentro de uma embalagem de cartão.

Para a composição do fornecimento, ver a fig. 1.

#### 4.2.1 Material de informação fornecido

- D1 Manual de uso e manutenção
- D2 Instruções para a segurança
- D3 Regras de garantia

### 4.3 Eliminação das embalagens

Os materiais que constituem a embalagem não são poluentes para o ambiente, todavia devem ser reciclados ou eliminados de acordo com as normas vigentes no país onde a máquina for utilizada.

## 5 INFORMAÇÕES TÉCNICAS

### 5.1 Uso previsto

O aparelho destina-se ao bombeamento de águas limpas provenientes de poços ou sistemas de recolha de água da chuva para a utilização em jardins ou em instalações domésticas de abastecimento hídrico. Substâncias quimicamente agressivas ou mecanicamente abrasivas no líquido bombeado destroem o aparelho.

Graças à estrutura compacta, este aparelho pode ser utilizado em poços com um diâmetro a partir de 110 mm, desde que seja garantido que no poço escorra uma quantidade suficiente de água para arrefecer o aparelho e evitar um funcionamento a seco.

O fluxo horário mínimo deve ser de 80 l/h (1,3 l/min). Estes aparelhos não são adequados para a irrigação por gotejamento porque o fluxo de água seria demasiado reduzido e o líquido bombeado não conseguiria garantir o arrefecimento do aparelho.

O aparelho cumpre os requisitos da norma europeia EN 60335-2-41.

### 5.2 Uso não permitido

É proibida a utilização do aparelho por pessoas não experientes ou que não tenham lido e compreendido as instruções indicadas no manual.

É proibido alimentar o aparelho com líquidos inflamáveis, explosivos, tóxicos ou quimicamente agressivos.

É proibido utilizar o aparelho em atmosfera potencialmente inflamável ou explosiva.

É proibido efetuar modificações no aparelho; a execução de modificações anula os termos da garantia e exonera o fabricante de toda e qualquer responsabilidade civil e penal.

Materiais abrasivos ou outras substâncias corrosivas para os materiais destroem o aparelho. Estes aparelhos não são adequados para a utilização em líquidos bombeados contendo areia, lama ou argila abrasivas. Estes aparelhos são adequados para o bombeamento de água sanitária, porém não são adequados para o bombeamento de água potável!

Com estes aparelhos não é permitido bombear substâncias fecais.

Os aparelhos não são adequados para ser utilizados como bombas para fontes, bombas de filtração para lagos de jardim ou para o funcionamento contínuo (por ex. no modo com recirculação contínua nas instalações de filtração de piscinas ou para uma utilização industrial).

Evite fazer o aparelho funcionar a seco ou para bombear líquidos com uma válvula fechada!

### 5.3 Partes principais (fig. 1)

- A1 Grade de aspiração
- A2 Conexão roscada de saída
- A4 Corpo da bomba
- A5 Olhal para corda
- A8 Cabo elétrico
- A12 Ficha

## 6 INSTALAÇÃO

### Atenção - perigo!

Todas as operações de instalação e montagem devem ser feitas com o aparelho desligado da rede elétrica (fig. 3).

### Atenção - perigo!

Antes de utilizar o aparelho, efetue sempre um controlo visual para se certificar de que o aparelho, sobretudo a ficha (A12) e o cabo elétrico (A8), não estão danificados. Um aparelho danificado não deve ser utilizado; em caso de danos, mande controlar o aparelho pelo Centro de Assistência ou por um electricista autorizado.

### Atenção - perigo!

Cortar o cabo elétrico (A8) acarreta a perda de validade dos termos da garantia e a instalação, a pagamento, durante a reparação (mesmo em caso de reparações em garantia), de um cabo elétrico (A8) original. Se for necessário prolongar o cabo elétrico (A8), utilize exclusivamente uma extensão cuja secção seja pelo menos igual à secção do cabo elétrico (A8) original. Nunca eleve o aparelho nem extraia a ficha (A12) da tomada puxando o cabo elétrico (A8).

### 6.1 Montagem da mangueira de saída

Ligue a conexão de saída (A2) a uma mangueira de diâmetro interior não inferior a 25 mm (1") provida de conexão roscada. É preferível usar uma mangueira de 32 mm (1-1/4") de diâmetro. Diâmetros menores das mangueiras reduzem drasticamente o caudal do aparelho. Para obter uma ligação estanque, utilize fita de Teflon (12 - 15 camadas) (fig. 4).

É altamente recomendado o uso de uma mangueira de saída provida de válvula de retenção na base, para evitar o retorno da água quando o aparelho for desligado.

A instalação de um fecho rápido para uma separação da mangueira num ponto adequado facilita as operações de limpeza e manutenção.

### 6.2 Purga de ar do aparelho

A purga de ar do aparelho acontece autonomamente desde que ele esteja submerso a uma profundidade suficiente no líquido.

Uma vez acionado o aparelho, assegure-se de que a mangueira de saída está aberta (não fechada por torneiras, por ex.), para permitir a saída do ar residual.

### 6.3 Observações sobre o local de instalação

O aparelho foi concebido para ser introduzido num poço com diâmetro mínimo de 10 cm e a uma profundidade máxima de submersão de 16 m (fig. 5).

Antes de posicionar o aparelho, é necessário fixar no olhal (A5) uma corda de recuperação para poder baixar/recuperar o aparelho de forma adequada (fig. 6).

Se possível, o aparelho deve ficar suspenso no líquido bombeado a uma distância suficiente do fundo, para evitar a aspiração de substâncias sólidas de dimensões inadequadas e, conseqüentemente, a possível obstrução da grade de aspiração (A1) ou o bloqueio do impulsor (fig. 6).

O aparelho é arrefecido pela água que bombeia e pela água na qual está submerso. Assegure-se de que o aparelho fica completamente submerso no líquido bombeado para garantir o respetivo arrefecimento.

### 6.4 Medidas de segurança

Visto que o aparelho não está equipado com um interruptor ON/OFF, recomendamos ligá-lo a uma tomada que possa ser acionada mediante um interruptor ON/OFF suplementar.

Durante todas as instalações e utilizações, lembre-se de que a eventual saída da água pode causar danos.

#### **Atenção - perigo! Funcionamento a seco**

Se o aparelho funcionar durante mais de 5 minutos com o ponto de aspiração de água fechado, poderá sofrer danos causados pelo sobreaquecimento. Desligue o aparelho quando faltar o fluxo normal de água.

O funcionamento a seco destrói o aparelho, pelo que nunca o deixe funcionar a seco durante mais de 10 segundos.

## 7 REGULAGÕES

### 7.1 Regulações preliminares

Uma vez ligada a mangueira de saída, o aparelho estará pronto a usar. Tenha em consideração que, se não for utilizada uma tomada comutável, o aparelho começará a funcionar assim que a ficha (A12) for introduzida na tomada.

## 8 COLOCAÇÃO EM FUNCIONAMENTO

### **Atenção - perigo!**

Todas as operações de instalação e montagem devem ser feitas com o aparelho desligado da rede elétrica (fig. 3).

#### 8.1 Colocação em funcionamento

Depois de o aparelho ter sido ligado conforme descrito no parágrafo 6 e todas as instruções para a segurança terem sido consideradas, será possível introduzir a ficha (A12) na tomada.

#### 8.2 Aspiração da água

O aparelho aspira a água pela grade de aspiração (A1) situada na sua base e bombeia-a mediante a mangueira ligada à conexão de saída (A2).

Certifique-se de que, durante o funcionamento, o aparelho permanece continuamente submerso na água, para evitar o funcionamento a seco. Quando os dispositivos utilizadores estiverem fechados, desligue o aparelho desativando o interruptor comutável ou tirando a ficha (A12) da tomada.

### 8.3 Informações técnicas

Os valores indicados de caudal do aparelho representam os valores máximos que diminuem se a altura manométrica for excedida e forem utilizados componentes externos (por ex. mangueira de saída, cotovelos, reduções, etc.). Pedimos que leve em consideração este aspeto na altura de escolher o aparelho. O caudal efetivo para os casos específicos de aplicação está indicado no diagrama de caudal (fig. 7).

## 9 MANUTENÇÃO

### **Atenção - perigo!**

Antes de efetuar qualquer operação de manutenção e/ou durante o diagnóstico das avarias, desligue o cabo elétrico (A8) da tomada. Em seguida será possível efetuar todas as operações de manutenção e limpeza.

#### 9.1 Limpeza

Depois de cada utilização, lave o aparelho e todos os componentes com água limpa. Remova as incrustações com um jato de água. A presença de sujidade e argila no interior do corpo da bomba (A4) provoca a gripagem do impulsor e, conseqüentemente, anomalias de funcionamento na altura de recolocar o aparelho em funcionamento. Se tiver se esquecido de efetuar estas operações, poderá deixar o aparelho submerso durante vários dias em água com uma temperatura máxima de 35°C, para dissolver a sujidade.

## 10 ARMAZENAGEM

Os aparelhos devem ficar absolutamente protegidos do gelo e, em caso de temperaturas de +5°C ou inferiores, devem ser desmontados e armazenados num ambiente seguro e ao abrigo do gelo.

## 11 DIAGNÓSTICO DE AVARIAS

Avaria	Causa possível	Solução
O aparelho não bombeia água porque o motor não funciona.	1. Tensão de rede insuficiente.	1. Verificar se há tensão de rede e se a ficha (A12) está completamente introduzida na tomada.
	2. Ficha (A12) introduzida de forma errada na tomada.	2. Introduzir a ficha (A12) completamente na tomada.
	3. Disparo do disjuntor magnetotérmico diferencial.	3. Ativar o disjuntor magnetotérmico diferencial. Se o disjuntor disparar de novo, consultar um electricista.
	4. Impulsor bloqueado.	4. Libertar o impulsor de possíveis impedimentos.
	5. Danificação do motor ou do condensador.	5. Informar o revendedor.
O aparelho não bombeia água embora o motor funcione.	1. Grade de aspiração (A1) obstruída.	1. Limpar a grade de aspiração (A1).
	2. Válvula de retenção bloqueada (se presente).	2. Limpar ou substituir a válvula (se presente).
	3. Bolha de ar no corpo da bomba (A4).	3. Manter o aparelho em posição oblíqua sob o nível da água para que o ar possa sair do corpo da bomba (A4).
O aparelho fornece apenas uma quantidade de água limitada.	1. Grade de aspiração (A1) parcialmente suja.	1. Limpar a grade de aspiração (A1).
	2. Mangueira obstruída.	2. Eliminar a obstrução.
	3. Mangueira de saída de dimensões insuficientes.	3. Utilizar mangueiras de pelo menos $\varnothing$ 25 mm (1").
	4. Ponto de saída da água demasiado alto em relação ao aparelho.	4. Ter em mente que quanto maior for a altura manométrica, menor será o caudal.
Funcionamento irregular.	1. Corpos sólidos impedem a rotação livre do impulsor.	1. Remover os objetos estranhos.
	2. Temperatura do líquido excessiva.	2. A temperatura máxima do líquido bombeado não deve exceder 35°C.
	3. Tensão elétrica fora da tolerância.	3. Ligar o aparelho a uma instalação elétrica que cumpra os requisitos indicados na etiqueta.
	4. Motor defeituoso.	4. Informar o revendedor.
	5. O nível de água no poço é insuficiente e/ou a água não escorre com a rapidez necessária.	5. Controlar o nível de água no poço.
O termóstato desliga o aparelho.	1. Motor sobrecarregado devido ao atrito de objetos estranhos contra o impulsor.	1. Limpar o interior do corpo da bomba (A4) através da conexão de aspiração (A2) com um jato de água. Deixar o termóstato arrefecer durante cerca de 1 hora. Se for necessário, mandar controlar o aparelho pelo Centro de Assistência.
	2. Quantidade de água no poço insuficiente para arrefecer o aparelho.	2. Controlar o nível de água no poço. Diminuir o caudal do aparelho atuando nos dispositivos utilizadores ligados. Cuidado: uma redução do fluxo de água superior a 50% danifica o aparelho.
O aparelho bombeia água contendo areia.	1. Água no poço não limpa.	1. Verificar o poço. Instalar nele um filtro adequado para a remoção da areia.
	2. Aparelho demasiado próximo do fundo do poço.	2. Elevar o aparelho em relação ao fundo do poço.

## GARANTIA

As garantias relativas aos aparelhos descritos neste manual pressupõem o cumprimento e respeito de todas as indicações nele contidas, nomeadamente aquelas relativas à utilização, à instalação e ao funcionamento.

Para o produto descrito concedemos uma garantia de 24 meses (12 meses para a venda profissional), a contar da data de compra, para defeitos de material ou de produção, em conformidade com as leis em vigor. É possível encaminhar solicitações de garantia somente com a apresentação de documento original que comprove a compra.

A garantia não cobre os custos de desmontagem e montagem do aparelho contestado no local de utilização, os custos de deslocação do pessoal encarregado da reparação para e do local de utilização, nem os custos de transporte.

As reclamações cujas causas sejam imputáveis a erros de instalação ou de acionamento, condições de utilização inadequadas, cuidado insuficiente, utilização para finalidades comerciais ou tentativas de reparação não apropriadas estão excluídas da garantia e da responsabilidade do fabricante, assim como o desgaste normal.

Os custos decorrentes, nomeadamente as despesas de verificação e de transporte, ficam a cargo do remetente e/ou gestor do aparelho. Isso vale sobretudo quando for encaminhada uma solicitação de garantia, mas do controlo resultar que o aparelho funciona perfeitamente e que está isento de defeitos ou que o problema não é imputável a defeitos de material ou de produção.

Antes de serem entregues, todos os produtos são submetidos a um controlo técnico rigoroso. As reparações em garantia devem ser efetuadas exclusivamente pelo nosso Centro de Assistência ou por uma oficina convencionada autorizada. Tentativas de reparação por parte do cliente ou de terceiros não autorizados durante o período de validade da garantia acarretam a perda do direito à garantia.

Cortar a ficha elétrica e/ou encurtar o cabo de rede acarretam a perda de validade da garantia.

As operações em garantia efetuadas por nós não prolongam a duração da garantia nem dão origem a um novo período de garantia para as peças substituídas ou reparadas. Estão excluídos demais direitos, nomeadamente os direitos de desconto, modificação ou ressarcimento de danos, mas também para danos consequentes de qualquer tipo.

Em caso de avaria, contacte o ponto de venda do qual comprou o produto apresentando o comprovante de compra.

Dados técnicos	Unidade	SXUP1000XWE
Tensão	V/Hz	230 V ~ 50 Hz
Potência	W	1000
Altura manométrica máx. ( $H_{max}$ )	m	55
Caudal máx. ( $Q_{max}$ )	l/h	5200
Temperatura da água máx. ( $T_{max}$ )	°C	35
Profundidade máx. de submersão	m	16
Nível de água residual	mm	70
Granulometria máx.	Ø mm	0
Classe de proteção	-	⊕
Isolamento do motor	-	Classe B
Proteção do motor	-	IPX8
Peso líquido	kg	11.50
Peso bruto	kg	12.3
Diâmetro das conexões	mm	31.75
Comprimento do cabo	m	20

**Reservados os direitos a alterações técnicas!**

## 1 INSTRUCȚIUNI DE SIGURANȚĂ

1.1 Aparatul pe care l-ați cumpărat este produs de unul dintre producătorii de top din Europa de pompe de uz casnic și grădinărit. Aparatele noastre nu sunt concepute pentru a rezista solicitărilor tipice uzului comercial sau industrial sau pentru funcționare continuă. Trebuie să cunoașteți și să respectați instrucțiunile prevăzute în acest manual pentru a obține cele mai bune rezultate de la pompă. Pe durata racordării, utilizării și întreținerii aparatului, luați toate măsurile de precauție posibile pentru a proteja siguranța dvs. și a persoanelor din imediata apropiere. Citiți cu atenție instrucțiunile privind siguranța și respectați-le cu strictețe; în caz contrar puteți risca sănătatea și siguranța sau puteți cauza daune costisitoare. Producătorul nu este răspunzător de daunele cauzate de utilizarea incorectă sau nepotrivită.

## 2 AUTOCOLANTE DE SIGURANȚĂ / AUTOCOLANTE INFORMATIVE

2.1 Respectați recomandările de pe autocolantele atașate de aparat. Verificați dacă acestea sunt prezente și lizibile; în caz contrar, atașați autocolante înlocuitoare în pozițiile originale.

### **Avertizare - Pericol**

 **Vă rugăm să citiți cu atenție aceste instrucțiuni înainte de utilizare.**

 **Simbolul E1.** Aparatul nu trebuie eliminat împreună cu deșeurile casnice; acesta poate fi returnat distribuitorului în momentul achiziției unui aparat nou. Componentele electrice și electronice ale aparatului nu trebuie reutilizate în mod necorespunzător, deoarece conțin substanțe periculoase pentru sănătate.

 **Simbolul E3.** Indică faptul că aparatul este destinat uzului casnic.



**CE** Simbolul CE. Indică faptul că aparatul respectă directivele UE relevante.



**Acest produs este evaluat în clasa de izolație I.**

Aceasta înseamnă că este echipat cu un conductor de împământare de protecție (numai dacă simbolul există pe aparat).



### 3 REGULI DE SIGURANȚĂ / RISCURI REZIDUALE

#### 3.1 PRECAUȚII DE SIGURANȚĂ: ACȚIUNI INTERZISE

- 3.1.1 Pericol de rănire!** NU permiteți ca aparatul să fie utilizat de copii sau persoane cu capacități fizice, senzoriale sau mentale reduse, sau care nu au experiența și cunoștințele necesare. Copiii nu trebuie să se joace cu aparatul. Lucrările de curățare și întreținere care revin utilizatorului nu trebuie efectuate de copii.
- 3.1.2 Pericol de explozie sau otrăvire!** Niciodată nu utilizați aparatul cu lichide inflamabile, toxice sau agresive, sau lichide cu caracteristici incompatibile cu funcționarea sa corespunzătoare.
- 3.1.3 Pericol de rănire!** Nu îndreptați jetul de apă spre persoane sau animale.
- 3.1.4 Pericol de electrocutare!** Nu îndreptați jetul de apă înspre aparat, componente electrice sau alte dispozitive electrice.
- 3.1.5 Pericol de scurt-circuit!** Nu utilizați aparatul afară în ploaie. Acest lucru nu se aplică pompelor submersibile, care pot fi utilizate în condiții de ploaie; cu toate acestea, este esențial să se asigure că racordurile ștecherului (A12) și orice prelungitoare utilizate sunt protejate de stropi de apă și inundații.
- 3.1.6 Pericol de rănire!** Nu permiteți ca aparatul să fie utilizat de copii, persoane cu capacități fizice, senzoriale sau mentale reduse, sau de orice persoane neautorizate.
- 3.1.7 Pericol de electrocutare!** Nu atingeți ștecherul (A12) și/sau priza cu mâinile ude.
- 3.1.8 Pericol de electrocutare și scurt-circuit!** În cazul deteriorării cablului de alimentare (A8), acesta trebuie înlocuit de producător, unul din centrele sale de service autorizate sau persoane calificate în mod similar, pentru a preveni toate riscurile.
- 3.1.9 Pericol de explozie!** Nu utilizați aparatul în cazul în care furtunul de aspirare sau de refulare este deteriorat.
- 3.1.10 Pericol de rănire!** Așezați aparatul într-o poziție stabilă; atunci când utilizați aparatul în apropiere de piscine, iazuri de grădină sau alte corpuri de apă în aer liber, păstrați o distanță de cel puțin 2 m de marginea apei și protejați împotriva căderii în apă sau inundațiilor. Acest lucru nu se aplică pompelor submersibile, deoarece acestea pot fi utilizate scufundate în apă.
- 3.1.11 Pericol de rănire!** Verificați dacă aparatul este echipat cu plăcuța cu datele de identificare și specificațiile sale; contactați distribuitorul imediat dacă aceasta lipsește. Aparatele fără plăcuță cu date de identificare nu trebuie utilizate, deoarece acestea nu pot fi identificate și sunt potențial periculoase.
- 3.1.12 Pericol de explozie!** Nu se permite reglarea supapelor de comandă, a supapelor de siguranță sau a altor dispozitive de siguranță, sau modificarea setărilor acestora.
- 3.1.13 Pericol de opărire!** În cazul unei defecțiuni la întrerupătorul pneumatic sau la sursa de alimentare cu apă, apa rămasă în interiorul corpului pompei (A4) se poate supraîncălzi și cauza opărire atunci când este evacuată.





- 3.1.14 Pericol de rănire!** Nu utilizați aparatul nesupravegheat dacă există riscul de funcționare defectuoasă.
- 3.1.15 Pericol de scurt-circuit!** Nu deplasați aparatul prin tragerea de ștecherul (A12), de cablul de alimentare (A8) sau de alte elemente de racordare; utilizați mânerul (A4 b).
- 3.1.16 Pericol de explozie!** Nu permiteți vehiculelor să treacă peste furtunul de aspirare sau de refulare. Nu trageți și nu transportați aparatul de furtunul de aspirare sau de furtunul de refulare.
- 3.1.17 Pericol de rănire!** Nu folosiți aparatul atunci când oameni sau animalele de companie se află în lichidul pompat, sau pot intra în contact cu acesta.

## **3.2 PRECAUȚII DE SIGURANȚĂ: ACȚIUNI OBLIGATORII**

- 3.2.1 Pericol de scurt-circuit!** Toți conductorii electrici trebuie protejați împotriva stropilor de apă.
- 3.2.2 Pericol de electrocutare!** Conectați aparatul numai la o sursă de energie electrică în conformitate cu standardele relevante (IEC 603641-1); în timpul pornirii, aparatul poate genera interferență asupra sistemului electric. Conectați aparatul la o priză prevăzută cu un dispozitiv de curent rezidual evaluat la 30 mA sau mai puțin. Utilizați numai cabluri electrice de legătură în conformitate cu reglementările relevante, aprobate pentru utilizare în exterior și cu un calibru cel puțin egal cu cel al cablului de alimentare al aparatului. Cablurile de alimentare înfășurate pe role trebuie să fie derulate în totalitate.
- 3.2.3 Pericol!** Aparatul nu trebuie să funcționeze niciodată uscat; umpleți întotdeauna corpul pompei (A4) cu apă înainte de a o porni. Chiar și o perioadă scurtă de funcționare fără apă poate cauza deteriorarea.
- 3.2.4 Pericol de pornire accidentală!** Deconectați întotdeauna ștecherul (A12) de la priza de alimentare înainte de a efectua orice fel de lucrare la aparat.
- 3.2.5 Pericol!** Pentru a garanta siguranța aparatului, temperatura maximă a lichidului pompat nu trebuie să depășească 35°C. Temperatura ambiantă nu trebuie să scadă sub +5°C.
- 3.2.6 Pericol!** Aparatul nu este destinat a pompa apă potabilă sau apă pentru consum uman. Este posibil ca apa pompată să fie contaminată de scurgerile de lubrefiant.
- 3.2.7 Pericol de rănire!** Întreținerea și/sau repararea aparatului sau a componentelor electrice trebuie efectuată numai de personal specializat.
- 3.2.8 Pericol de rănire!** Eliberați presiunea reziduală înainte de a deconecta furtunul de la aparat; pentru a face acest lucru, deconectați aparatul de la sursa de energie electrică și deschideți un orificiu de ieșire al utilizatorului.
- 3.2.9 Pericol de rănire!** Înainte de utilizare și la intervale regulate, inspectați accesoriile și verificați componentele aparatului la semne de uzură și/sau funcționare defectuoasă.



## 4 INFORMAȚII GENERALE

### 4.1 Utilizarea manualului

Acest manual este parte integrantă a aparatului și trebuie păstrat pentru consultarea pe viitor. Vă rugăm să citiți manualul cu atenție înainte de instalarea/utilizarea aparatului. Dacă aparatul este vândut, vânzătorul trebuie să înmăneze acest manual noului proprietar împreună cu aparatul. Asigurați-vă că fiecare utilizator are acces la manual înainte de pornirea aparatului și că are posibilitatea de a afla despre instrucțiunile de siguranță și funcționare.

### 4.2 Livrarea

Aparatul este livrat într-o cutie de carton.

Pachetul livrat este ilustrat în fig. 1.

#### 4.2.1 Materiale informative furnizate împreună cu aparatul

D1 Manualul de utilizare și de întreținere

D2 Instrucțiuni de siguranță

D3 Reglementări privind garanția

### 4.3 Eliminarea ambalajului

Materialele de ambalare nu poluează mediul, dar cu toate acestea trebuie reciclate sau eliminate în conformitate cu legislația în vigoare din țara de utilizare.

## 5 INFORMAȚII TEHNICE

### 5.1 Utilizarea prevăzută

Aparatul este proiectat pentru a pompa apă curată din puțuri sau sisteme de apă de ploaie pentru grădinarit sau pentru utilizarea în sistemele de alimentare cu apă de uz casnic. Substanțele agresive chimic sau abrazive mecanic din lichidul pompat deteriorează pompa. Având în vedere structura compactă a acestui aparat, poate fi utilizat în puțuri cu diametru pornind de la 110 mm, cu condiția să se garanteze că suficientă apă curge în puț pentru a răci aparatul și a preveni funcționarea uscată.

Debitul orar minim permis este de 80 l/h (1,3 l/min). Pompele nu sunt potrivite pentru sisteme de irigare prin picurare, deoarece debitul de apă este prea mic, ceea ce înseamnă că lichidul pompat nu este în măsură să răcească aparatul așa cum este necesar.

Aparatul este conform cu standardul european EN 60335-2-41.

### 5.2 Utilizarea corespunzătoare

Utilizarea de către persoane necalificate sau care nu au citit și înțeles instrucțiunile din manual este interzisă.

Alimentarea aparatului cu lichide inflamabile, explozive, toxice sau agresive chimic este interzisă.

Utilizarea aparatului într-o atmosferă potențial inflamabilă sau explozivă este interzisă.

Se interzice orice fel de modificare la aparat. Orice fel de modificare a aparatului va face garanția nulă și neavenită și va elibera producătorul de orice fel de răspundere în temeiul dreptului civil și penal.

Substanțe de șlefuire și lustruire sau alte substanțe care atacă materialele, pot deteriora aparatul. Aceste aparate nu sunt potrivite pentru pomparea de lichide care conțin noroi abrazivi, noroi sau lut. Aceste aparate sunt potrivite pentru pomparea apei în scopuri sanitare, dar nu pentru pomparea de apă potabilă!

Substanțe fecale nu pot fi pompate cu aceste aparate.

Aparatele nu sunt adecvate pentru utilizare ca pompe de fântână artizană, ca pompe de filtrare pentru bazine de grădină sau pentru funcționare continuă (de exemplu, reciclarea continuă a apei la sistemele de filtrare a piscinelor sau utilizarea industrială).

Nu utilizați aparatul în stare uscată și nu pompați lichide cu o supapă închisă!

### 5.3 Componentele principale (fig. 1)

A1 Epurator filtrant

A2 Fiting de refluxare filetat

A4 Corpul pompei

A5 Inel cu ochi pentru frânghie

A8 Cablu de alimentare

A12 Ștecher

## 6 INSTALAREA



### ⚠ Avertizare - pericol!

Toate operațiile de instalare și asamblare trebuie efectuate cu aparatul deconectat de la sursa de alimentare cu energie (fig. 3).



### ⚠ Avertizare - pericol!

Înainte de utilizare, efectuați întotdeauna o inspecție vizuală a aparatului, în special a ștecherului (A12) și a cablului de alimentare (A8), să nu fie deteriorate. Un aparat deteriorat nu trebuie utilizat; în caz de deteriorare, aparatul trebuie verificat de centrul de service sau de un electrician autorizat.



### ⚠ Avertizare - pericol!

În cazul în care cablul de alimentare (A8) este tăiat, garanția devine nulă și un cablu de alimentare original de înlocuire (A8) trebuie să fie instalat în timpul reparației, pe cheltuiela clientului (chiar și în cazul reparațiilor în garanție). Dacă este necesară extinderea cablului de alimentare (A8), folosiți numai o extensie de calibru cel puțin egal cu cel al cablului de alimentare original (A8). Niciodată nu ridicați aparatul și nu scoateți ștecherul (A12) din priză prin intermediul cablului de alimentare (A8).

### 6.1 Montarea furtunului de refluxare

Conectați un furtun cu diametru interior de cel puțin 25 mm (1"), cu fitting filetat, la fittingul de refluxare (A2). Un furtun cu un diametru de 32 mm (1-1/4") este de preferat. Diametre mai mici ale furtunului duc la reducerea drastică a debitului aparatului. Pentru a asigura un racord etanș la aer, utilizați bandă de teflon (12-15 straturi) (fig. 4).

Este foarte recomandată utilizarea unui furtun de refluxare cu supapă de control de picior, pentru a preveni curgerea înapoi a apei atunci când aparatul este oprit.

Instalarea într-un punct potrivit a unei supape cu închidere rapidă pentru a deconecta furtunul simplifică întreținerea și curățarea.

### 6.2 Aerisirea aparatului

Aparatul este aerisit automat cu condiția să fie scufundat în lichid la o adâncime suficientă.

După ce aparatul a fost pornit, asigurați-vă că furtunul de refluxare este deschis (și nu închis de un robinet, de exemplu) pentru a permite evacuarea aerului rezidual.

### 6.3 Note cu privire la locul de instalare

Aparatul este proiectat pentru a fi instalat într-un puț de cel puțin 10 cm în diametru, cu o adâncime de imersie de până la 16 m (fig. 5). Înainte de instalarea aparatului, trebuie prevăzută o frânghie de recuperare la inelul cu ochi (A5) pentru a permite coborârea acestuia în poziție sau recuperarea cu ușurință (fig. 6).

Dacă este posibil, aparatul trebuie suspendat în lichidul pompat, suficient de departe de fund pentru a preveni aspirarea de substanțe solide de dimensiuni necorespunzătoare care pot murdări epuratorul filtrant (A1) sau care pot bloca rotorul (fig. 6).

Aparatul este răcit de apa pe care o transportă și de apa în care este scufundat. Asigurați-vă că aparatul este complet scufundat în lichidul pompat pentru a vă asigura că acesta este răcit.

#### 6.4 Măsuri de siguranță

Deoarece aparatul nu are un întrerupător PORNIT/OPRIT, acesta ar trebui conectat la o priză controlată de un comutator suplimentar PORNIT/OPRIT.

La toate procedurile de instalare și utilizare, vă rugăm să țineți cont de faptul că scurgerile de apă pot provoca daune.

##### **Avertizare - pericol! Funcționarea uscată**

În cazul în care aparatul funcționează mai mult de 5 minute cu punctul de aspirare a apei închis, acesta poate fi deteriorat din cauza supraîncălzirii. Oprii aparatul atunci când debitul normal de apă este obstrucționat.

Funcționarea uscată va deteriora aparatul astfel încât nu va mai putea fi reparat, de aceea nu îl lăsați niciodată să funcționeze uscat mai mult de 10 secunde.

### 7 REGLAJE

#### 7.1 Reglaje preliminare

După ce furtunul de refulare a fost conectat, aparatul este gata de utilizare. Rețineți faptul că dacă nu se utilizează o priză cu comutator PORNIT/OPRIT, aparatul pornește imediat ce ștecherul (A12) este conectat.

### 8 PORNIREA

##### **Avertizare - pericol!**

Toate operațiile de instalare și asamblare trebuie efectuate cu aparatul deconectat de la sursa de alimentare cu energie (fig. 3).

#### 8.1 Pornirea

După conectarea aparatului așa cum s-a descris la punctul 6 și după implementarea tuturor instrucțiunilor de siguranță, ștecherul (A12) poate fi conectat.

#### 8.2 Amorsarea aparatului

Aparatul aspiră apă prin epuratorul filtrant (A1) la baza sa și o transportă de-a lungul furtunului conectat la fittingul de refulare (A2).

Asigurați-vă că aparatul este scufundat în mod continuu în apă atunci când funcționează, pentru a fi siguri că nu funcționează uscat. Atunci când orificiile de ieșire ale utilizatorului sunt închise, oprii aparatul cu întrerupătorul PORNIT/OPRIT sau prin deconectarea ștecherului (A12).

#### 8.3 Informații tehnice

Valorile declarate pentru debitul aparatului sunt valori maxime, care sunt reduse în cazul în care coloana recomandată este depășită și se utilizează componente externe (de exemplu furtun de refulare, coturi, locuri de strangulare etc.). Trebuie să se țină cont de acest lucru atunci când se alege pompa. Debitul efectiv pentru condițiile specifice de instalare este prezentat în graficul pentru debit (fig. 7).

### 9 ÎNTREȚINEREA

##### **Avertizare - pericol!**

Înainte de orice fel de procedură de întreținere și/sau pe durata depanării, deconectați cablul de alimentare (A8) de la priză. Toate lucrările de întreținere și curățare pot fi apoi efectuate.

#### 9.1 Curățarea

După fiecare utilizare, irigați aparatul și toate componentele externe cu apă curată. Îndepărtați depunerile de apă cu un jet de apă. Murdăria și noroiul în interiorul corpului pompei (A4) cauzează blocarea rotorului, ceea ce duce la defecțiuni atunci când pompa este repornită.

În cazul în care această procedură este trecută cu vederea, aparatul poate fi scufundat în apă până la 35°C timp de câteva zile pentru a dizolva murdăria.

### 10 DEPOZITAREA

Este esențială protejarea aparatelor de îngheț, iar în cazul temperaturilor de +5°C sau mai mici, acestea trebuie să fie dezinstalate și depozitate într-un loc uscat, ferite de îngheț.

## 11 DEPANAREA

Probleme	Cauze posibile	Rezolvări
Aparatul nu pompează apă pentru că motorul nu funcționează	1. Tensiunea de rețea este prea mică.	1. Verificați dacă rețeaua de alimentare este prezentă și dacă ștecherul (A12) este conectat ferm.
	2. Ștecherul (A12) nu este bine conectat.	2. Conectați ferm ștecherul (A12).
	3. Dispozitivul pentru curent rezidual a declanșat.	3. Resetați dispozitivul pentru curent rezidual. Dacă dispozitivul declanșează din nou, consultați un electrician.
	4. Rotor blocat.	4. Eliberați rotorul de posibilele obstrucții.
	5. Motorul sau condensatorul este deteriorat.	5. Înștiințați distribuitorul.
Aparatul nu pompează apă chiar dacă motorul funcționează	1. Epuratorul filtrant (A1) este murdar.	1. Curățați epuratorul filtrant (A1).
	2. Supapa de control este blocată (dacă este instalată).	2. Curățați sau înlocuiți supapa (dacă este instalată).
	3. Bule de aer în corpul pompei (A4).	3. Înclinați aparatul sub apă pentru a permite aerului să scape din corpul pompei (A4).
Aparatul livrează numai o cantitate mică de apă	1. Epuratorul filtrant (A1) este parțial murdar.	1. Curățați epuratorul filtrant (A1).
	2. Furtunul este obstrucționat.	2. Eliminați obstrucția.
	3. Furtunul de refulare este prea mic.	3. Utilizați furtunuri de cel puțin $\varnothing$ 25 mm (1").
	4. Punctul de evacuare a apei este prea sus față de aparat.	4. Rețineți faptul că o coloană excesivă va reduce debitul.
Funcționare neuniformă	1. Substanțe solide obstrucționează rotirea liberă a rotorului.	1. Îndepărtați murdăria!
	2. Lichidul este prea fierbinte.	2. Temperatura maximă a lichidului pompat nu trebuie să depășească 35°C.
	3. Tensiunea electrică este înafara intervalului admis.	3. Conectați aparatul la un sistem electric care corespunde cerințelor menționate pe plăcuța de identificare.
	4. Motor defect.	4. Înștiințați distribuitorul.
	5. Nivelul apei în puț este prea mic și/sau apa nu curge suficient de repede.	5. Verificați nivelul apei din puț.
Termostatul oprește aparatul	1. Motorul este încărcat în exces datorită frecării dintre particulele de murdărie și rotor.	1. Curățați interiorul corpului pompei (A4) prin direcționarea unui jet de apă prin fittingul de refulare (A2), lăsați termostatul să se răcească timp de aproximativ 1 oră, iar dacă este necesar, verificați aparatul la centrul de service.
	2. Nu există suficientă apă în puț pentru a răci aparatul.	2. Verificați nivelul apei din puț. Reduceți debitul aparatului prin ajustarea utilizatorilor racordați. Avertizare: o reducere mai mare de 50% a debitului va deteriora aparatul.
Aparatul pompează apă care conține nisip	1. Apa din puț nu este curată.	1. Inspectați puțul, instalați un filtru pentru captarea nisipului din puț.
	2. Aparatul este prea aproape de fundul puțului.	2. Ridicați aparatul de pe fundul puțului.

## GARANȚIA

Garanțiile referitoare la aparat descrise în acest manual sunt condiționate de îndeplinirea tuturor recomandărilor pe care le conține, în special cele cu privire la utilizare, instalare și funcționare.

Acordăm o garanție de 24 de luni (12 luni pentru vânzări profesionale) de la data de achiziție a produsului descris, acoperind defecte de material sau manoperă în conformitate cu legislația în vigoare. Solicitățile de service în cadrul garanției trebuie însoțite de dovada de achiziție în original.

Garanția nu acoperă costurile de demontare și instalarea aparatului în cauză la locul de utilizare, costurile de deplasare spre și de la locul de utilizare pentru personalul de reparații sau costurile de transport.

Solicitările rezultate din instalarea sau funcționarea incorectă, condiții improprii de utilizare, neglijență, utilizarea în scopuri comerciale sau încărcări de reparații necorespunzătoare nu sunt acoperite de garanție și nu se acceptă nicio responsabilitate pentru acestea; uzura normală este de asemenea exclusă.

Costurile rezultate, și în special costurile de inspecție și de transport, vor fi suportate de către expeditor și/sau operatorul aparatului. Acest lucru se aplică, în special, atunci când se prezintă o cerere de garanție, dar aparatul se dovedește a funcționa perfect, fără defecte, sau problema nu se datorează unor defecte de materiale sau de manoperă.

Înainte de returnarea la utilizator, fiecare produs este supus unor controale tehnice stricte. Reparațiile în perioada de garanție trebuie efectuate numai de către unul din centrele noastre de service sau un atelier de reparații autorizat. Încercările de reparație efectuate de client sau terțe părți neautorizate pe durata perioadei de garanție vor avea ca rezultat pierderea tuturor drepturilor oferite de garanție.

Tăierea ștecherului de alimentare și/sau scurtarea cablului de alimentare are ca rezultat pierderea drepturilor oferite de garanție.

Lucrările efectuate de noi în cadrul garanției nu extind perioada de garanție și nici nu dau naștere la o perioadă de garanție nouă pentru piesele înlocuite sau reparate. Toate drepturile suplimentare, inclusiv dreptul la reduceri, modificări sau compensații, sau daune ulterioare de orice fel, sunt excluse.

În cazul unei funcționări defectuoase, contactați punctul de vânzare de la care a fost achiziționat produsul, prezentând dovada de achiziție.

Date tehnice	Unitate	SXUP1000XWE
Tensiunea	V/Hz	230 V ~ 50 Hz
Puterea	W	1000
Coloană maximă ( $H_{max}$ )	m	55
Debitul maxim ( $Q_{max}$ )	l/h	5200
Temperatura maximă a apei ( $T_{max}$ )	°C	35
Adâncimea maximă de scufundare	m	16
Nivelul apei reziduale	mm	70
Dimensiunea maximă a particulelor	Ø mm	0
Clasa de protecție	-	⊕
Izolația motorului	-	Clasa B
Protecția motorului	-	IPX8
Greutatea netă	kg	11.50
Greutatea brută	kg	12.3
Diametrul fittingului	mm	31.75
Lungimea cablului	m	20

**Sub rezerva modificărilor tehnice!**

RO

## 1 ИНСТРУКЦИИ ПО БЕЗОПАСНОСТИ

1.1 Приобретенное вами изделие изготовлено лидирующим европейским производителем насосов для бытового и садового назначения. Наше оборудование не предназначено для нагрузок, характерных для коммерческой или промышленной сферы, а также для непрерывной работы. Оптимальное использование изделия подразумевает знание и соблюдение инструкций, содержащихся в этом руководстве. Во время подключения, эксплуатации и обслуживания изделия предпримите все возможные меры предосторожности для обеспечения безопасности вас самих, а также находящихся поблизости людей. Внимательно прочитайте и строго соблюдайте инструкции по безопасности, так как в случае пренебрежения ими, может возникнуть опасность здоровью и безопасности людей или же может быть нанесен экономический ущерб. Производитель не несет ответственность за ущерб, который может быть нанесен неправильным использованием или не по назначению.

## 2 НАКЛЕЙКИ СПРЕДУПРЕЖДЕНИЯМИ ПО БЕЗОПАСНОСТИ / ИНФОРМАЦИОННЫЕ НАКЛЕЙКИ

2.1 Выполняйте требования, изложенные на наклеенных на изделие этикетках. Убедитесь, что они всегда находятся на месте и разборчивы. В противном случае замените их и наклейте этикетки на старые места.

 **Внимание - Опасность**

 **Внимательно прочитайте эти инструкции перед использованием.**

 **Знак E1.** Запрещается — утилизация этого изделия в качестве бытовых отходов. Его можно сдать дилеру в момент покупки нового изделия. Электрические и электронные части, из которых состоит изделие, не должны использоваться повторно не по назначению ввиду наличия вредных для здоровья веществ.

 **Знак E3.** Обозначает, что это изделие предназначается для бытового применения.



**CE Символ CE.** Обозначает, что это изделие соответствует действующим директивам ЕС.

 **Данное изделие принадлежит к классу изоляции I.** Это означает, что оно имеет защитный проводник заземления (только в том случае, если символ нанесен на изделие).

RU



## 3 ПРЕДПИСАНИЯ ПО БЕЗОПАСНОСТИ / ОСТАТОЧНАЯ ОПАСНОСТЬ

### 3.1 ПРЕДУПРЕЖДЕНИЯ: НЕ ДЕЛАТЬ

- 3.1.1 Опасность травматизма!** Это изделие НЕ может использоваться детьми и людьми с ограниченными физическими, умственными возможностями и восприятием, а также не имеющими опыта или необходимых знаний. Дети не должны играть с этим изделием. Чистка и уход, которые должны выполняться пользователем, не должны выполняться детьми.
- 3.1.2 Опасность взрыва и отравления!** Ни в коем случае не используйте изделие с воспламеняющимися, токсичными или агрессивными жидкостями или же с теми, которые могут отрицательно сказаться на его работе.
- 3.1.3 Опасность травматизма!** Не направляйте струю воды на людей или животных.
- 3.1.4 Опасность поражения током!** Не направляйте струю воды на изделие, на электрические части или же на другие электрические приборы.
- 3.1.5 Опасность короткого замыкания!** Не используйте изделие на открытом воздухе под дождем. Это не распространяется на погружные насосы, которыми можно пользоваться также и в случае дождя. Тем не менее, необходимо гарантировать, что подключенная вилка (A12) и возможные удлинители изделия защищены от брызг и от разлива воды.
- 3.1.6 Опасность травматизма!** Не допускайте использования изделия детьми или людьми с ограниченными физическими, умственными возможностями и восприятием, а также не имеющими разрешения.
- 3.1.7 Опасность поражения током!** Не прикасайтесь к вилке (A12) или розетке мокрыми руками.
- 3.1.8 Опасность поражения током или короткого замыкания!** Если электрический кабель (A8) поврежден, то он должен быть заменен изготовителем, официальной сервисной службой или же лицом, обладающим сходной квалификацией, чтобы предотвратить любую опасность.
- 3.1.9 Опасность взрыва!** Не используйте изделие, если всасывающий или напорный шланг поврежден.
- 3.1.10 Опасность травматизма!** Надежно установите изделие. В случае использования изделия рядом с бассейнами, садовыми прудами или другими открытыми водоемами соблюдайте минимальное расстояние в 2 м и защищайте изделие от падения в воду или от разлива воды. Это не распространяется на погружные насосы, поскольку они могут использоваться погруженными в воду.





- 3.1.11 Опасность травматизма!** Убедитесь, что на изделии имеется табличка с его техническими характеристиками, в противном случае немедленно уведомьте об этом дилера. Изделия, не имеющие табличек с техническими характеристиками, не должны использоваться, поскольку в этом случае они являются анонимными и потенциально опасными.
- 3.1.12 Опасность взрыва!** Запрещается выполнение каких-либо действий с клапанами управления, предохранительными или же с другими средствами безопасности, а также изменять их настройки.
- 3.1.13 Опасность, вызванная горячей водой!** В случае неисправного реле давления или же отсутствия питания водой, вода, все еще присутствующая в корпусе насоса (A4) может перегреться и ошпарить при ее выходе наружу.
- 3.1.14 Опасность травматизма!** Не используйте изделие без надзора, если существует опасность его засорения посторонними телами.
- 3.1.15 Опасность короткого замыкания!** Не волоките изделие за вилку (A12), электрический провод (A8) или другие элементы подключения. Пользуйтесь ручкой (A4 b).
- 3.1.16 Опасность взрыва!** Не допускайте проезда транспортных средств по всасывающему или напорному шлангу. Не тяните и не перетаскивайте изделие за всасывающий или напорный шланг.
- 3.1.17 Опасность травматизма!** Не пользуйтесь изделием, когда люди или животные находятся в перекачиваемой жидкости или же могут вступить с ней в контакт.

## 3.2 ПРЕДУПРЕЖДЕНИЯ: СДЕЛАТЬ

- 3.2.1 Опасность короткого замыкания!** Все токопроводящие части должны быть защищены от брызг воды.
- 3.2.2 Опасность поражения током!** Подключайте изделие лишь только к подходящему источнику электрического питания, соответствующему действующим нормам (IEC 60364-1). Во время запуска изделие может создавать помехи в сети. Подключайте изделие лишь только к розетке с дифференциальным выключателем с номинальным остаточным током не более 30 мА. Пользуйтесь лишь только удлинителями, соответствующими действующим нормам, которые были одобрены для использования на открытом воздухе, сечение которых не меньше сечения электрического провода изделия. Электрические провода, смотанные в наматывателе, должны быть полностью размотаны.



- 3.2.3 Опасность!** Изделие никогда не должно работать всухую. Перед включением всегда заполняйте корпус насоса (А4) водой. Даже короткий период работы без воды может стать причиной ущерба.
- 3.2.4 Опасность непреднамеренного включения!** Перед выполнением каких-либо действий с изделием, отключайте вилку (А12) от сетевой розетки.
- 3.2.5 Опасность!** Для обеспечения безопасности изделия максимальная температура перекачиваемой жидкости не должна превышать 35°C. Температура окружающей среды не должна опускаться ниже +5°C.
- 3.2.6 Опасность!** Это изделие не предназначено для перекачки питьевой воды или же воды для употребления человеком. Перекачиваемая изделием вода может быть загрязнена протечками смазки.
- 3.2.7 Опасность травматизма!** Обслуживание и/или ремонт изделия или его компонентов должен выполнять лишь только квалифицированный персонал.
- 3.2.8 Опасность травматизма!** Сбросьте остаточное давление перед отсоединением шланга от изделия. Для этого отключите изделие от питания и откройте какой-либо потребитель.
- 3.2.9 Опасность травматизма!** Перед использованием и с равными интервалами времени проверяйте аксессуары и отсутствие признаков повреждения и/или износа компонентов изделия.



## 4 ОБЩАЯ ИНФОРМАЦИЯ

### 4.1 Пользование руководством

Данное руководство является неотъемлемой частью изделия. Бережно храните его для пользования им в будущем. Внимательно прочитайте руководство перед установкой и использованием. В случае перехода права собственности на изделие другому лицу, руководство по эксплуатации должно быть в обязательном порядке передано новому владельцу. Перед началом использования изделия убедитесь, что каждый пользователь имеет в своем распоряжении руководство, и что он может получить инструкции по безопасности и по использованию.

### 4.2 Поставка

Изделие поставляется упакованным в картонную коробку.

Комплектация при поставке приводится на рис. 1.

#### 4.2.1 Информационный материал в комплекте

- D1 Руководство по эксплуатации и обслуживанию
- D2 Инструкции по безопасности
- D3 Гарантийные положения

### 4.3 Утилизация упаковки

Материал, из которого изготовлена упаковка, не является загрязняющим для окружающей среды, тем не менее, его необходимо повторно использовать или утилизировать согласно правилам, действующим в стране использования изделия.

## 5 ТЕХНИЧЕСКАЯ ИНФОРМАЦИЯ

### 5.1 Предусмотренное использование

Изделие предназначено для перекачки чистой воды из колодезев или цистерн с дождевой водой для полива или же для использования в бытовых системах водоснабжения. Агрессивные химические или механические абразивные вещества, содержащиеся в перекачиваемой жидкости, разрушают изделие.

Благодаря компактной конструкции этого изделия, оно может использоваться в колодцах с диаметром от 110 мм, при условии, что колодезь питается достаточным количеством воды для охлаждения изделия и для предотвращения работы всухую.

Минимальная производительность должна составлять 80 л/ч (1,3 л/мин). Эти изделия не предназначены для капельного полива, потому что поток воды слишком мал, и перекачиваемая жидкость не может обеспечить охлаждение изделия.

Это изделие соответствует европейской норме EN 60335-2-41.

### 5.2 Неразрешенная эксплуатация

Запрещается эксплуатация неопытными людьми, а также лицами, не прочитавшими и не усвоившими приведенные в руководстве инструкции.

Запрещается питать это изделие воспламеняющимися, взрывоопасными, токсичными жидкостями или агрессивными химическими веществами.

Запрещается использовать изделие в потенциально воспламеняющейся или взрывоопасной атмосфере.

Запрещается выполнять изменения изделия. Выполнение изменений приводит к отмене гарантии и освобождает производителя от гражданской и уголовной ответственности.

Абразивные вещества или же другие вещества, оказывающие воздействие на материалы, разрушают изделие. Эти изделия непригодны для использования перекачиваемых жидкостей, содержащих абразивный песок, шлам или глину. Эти изделия предназначаются для перекачивания воды для санитарных нужд, но они непригодны для перекачивания питьевой воды!

При помощи этих изделий запрещается перекачивать фекальные стоки.

Данные изделия не предназначены для использования в качестве фонтанных насосов, фильтрующих насосов для садовых прудов или для непрерывной работы (напр., для непрерывной циркуляции в бассейновых системах фильтрации или для промышленного применения).

Не допускайте работы изделия всухую или же перекачивания жидкостей при закрытом клапане!

### 5.3 Основные узлы (рис. 1)

- A1 Всасывающая сетка
- A2 Напорный резьбовой штуцер
- A4 Корпус насоса
- A5 Проушина для троса
- A8 Электрический провод
- A12 Вилка

## 6 УСТАНОВКА

### Внимание, опасность!

Все операции по установке и монтажу должны выполняться, когда изделие отключено от электрической сети (рис. 3).

### Внимание, опасность!

Перед использованием всегда осматривайте изделие, чтобы убедиться в отсутствии повреждений изделия, в особенности вилки (A12) и электрического провода (A8). Поврежденное изделие не должно использоваться. В случае повреждений проверьте изделие в сервисном центре или же у уполномоченного электрика.

### Внимание, опасность!

Отрезание электрического провода (A8) приводит к отмене гарантии и платной установке (даже в случае гарантийного ремонта) оригинального электрического провода (A8). Если электрический провод (A8) должен быть удлинен, то используйте лишь только удлинитель, сечение которого хотя бы равно сечению оригинального электрического провода (A8). Никогда не тяните за электрический провод (A8), чтобы поднять изделие или же отключить вилку (A12) от розетки.

### 6.1 Установка напорного шланга

Подключите к напорному штуцеру (A2) шланг с внутренним диаметром не менее 25 мм (1") с резьбовым штуцером. Рекомендуется использовать шланг диаметром 32 мм (1-1/4"). Шланги с меньшими диаметрами существенно снижают производительность изделия. Для герметичного подключения используйте тефлоновую ленту (12 - 15 слоев) (рис. 4).

Настоятельно рекомендуется использование напорного шланга с обратным клапаном в начале, чтобы предотвратить возврат воды, когда изделие выключается.

Установка быстродействующего разъема в удобной точке для отключения шланга облегчает чистку и обслуживание.

### 6.2 Удаление воздуха из изделия

Воздух из изделия выходит самостоятельно, если оно погружено в жидкость на достаточную глубину.

После запуска изделия убедитесь, что напорный шланг открыт (напр., не перекрыт кранами), чтобы обеспечить выход находящегося внутри воздуха.

### 6.3 Примечания по месту установки

Изделие спроектировано для размещения в колодце с минимальным диаметром 10 мм, с максимальной глубиной погружения 16 м (рис. 5).

Перед установкой изделия необходимо прикрепить к проушине (A5) трос, чтобы удобно опускать и извлекать его из колодца (рис. 6).

По мере возможности изделие должно быть подвешено в жидкости на необходимом расстоянии от дна, чтобы не позволять всасывание твердых веществ с недопустимыми размерами, а также для предотвращения возможного засорения всасывающей сетки (A1) или блокировки крыльчатки (рис. 6).

Изделие охлаждается перекачиваемой водой и водой, в которую оно погружено. Убедитесь, что изделие полностью погружено в перекачиваемую жидкость для гарантии охлаждения.

### 6.4 Меры безопасности

Поскольку изделие не имеет выключателя ВКЛ/ВЫКЛ, рекомендуем подключить его к розетке, оборудованной специальным выключателем.

Во время установки и эксплуатации просим учитывать, что вытекание воды может стать причиной ущерба.

#### **Внимание, опасность! Работа всухую**

Если изделие работает более 5 минут с закрытой точкой подачи воды, то ему может быть нанесен ущерб по причине перегрева. Выключите изделие, если перекрывается нормальная подача воды.

Работа всухую разрушает изделие, следовательно, никогда не включайте изделие всухую более чем на 10 секунд.

## 7 РЕГУЛИРОВКА

### 7.1 Предварительная регулировка

После подключения напорного шланга изделие готово к эксплуатации. Учтите, что если не используется розетка с выключателем, то изделие немедленно запустится после подключения вилки (A12).

## 8 ПУСК В ЭКСПЛУАТАЦИЮ

### **Внимание, опасность!**

Все операции по установке и монтажу должны выполняться, когда изделие отключено от электрической сети (рис. 3).

### 8.1 Пуск в эксплуатацию

После того, как изделие было подключено, как описывается в параграфе 6, и все инструкции по безопасности были учтены, можно подключить вилку (A12).

### 8.2 Всасывание воды

Изделие всасывает воду через всасывающую сетку (A1), находящуюся в основании, и перекачивает ее по шлангу, подключенному к напорному штуцеру (A2).

Убедитесь, что во время работы изделие постоянно погружено в воду для предотвращения работы всухую. Когда потребители перекрыты, выключите изделие выключателем розетки или же вынув из нее вилку (A12).

### 8.3 Техническая информация

Указанные значения производительности изделия - это максимальные значения, которые снижаются при превышении напора и при использовании внешних компонентов (напр., напорный шланг, угольники, переходники и т.д.). Просим учитывать этот аспект при выборе изделия. Реальная производительность в особенных случаях применения указывается в графике производительности (рис. 7).

## 9 ОБСЛУЖИВАНИЕ

### **Внимание, опасность!**

Перед выполнением любых операций по обслуживанию и/или во время поиска неисправностей отключите электрический провод (A8) от розетки. Далее можно будет выполнять все работы по обслуживанию и чистке.

### 9.1 Чистка

После каждого использования промойте изделие и все наружные компоненты чистой водой. Удаляйте наросты струей воды. Грязь и глина в корпусе насоса (A4) вызывают заклинивание крыльчатки, следовательно, неисправности при возобновлении работы.

Если вы забыли выполнить эти операции, то можно погрузить изделие на несколько дней в воду с максимальной температурой 35°C, чтобы растворить грязь.

## 10 ХРАНЕНИЕ

Изделия должны быть обязательно защищены от мороза, а в случае температуры +5°C или ниже, их следует демонтировать и хранить в сухом и защищенном от мороза месте.

## 11 ПОИСК НЕИСПРАВНОСТЕЙ

Неисправность	Возможная причина	Способ устранения
Изделие не перекачивает воду, потому что двигатель не работает	1. Недостаточное напряжение сети.	1. Проверьте наличие напряжения в сети и что вилка (A12) полностью вставлена.
	2. Вилка (A12) неправильно вставлена.	2. Полностью вставьте вилку (A12).
	3. Сработал дифференциальный термоманитный выключатель.	3. Включите дифференциальный термоманитный выключатель. Если выключатель вновь сработал, то обратитесь к электрику.
	4. Крыльчатка заблокирована.	4. Освободите крыльчатку от возможных препятствий.
	5. Повреждение двигателя или конденсатора.	5. Сообщите дилеру.
Изделие не перекачивает воду несмотря на работающий двигатель	1. Всасывающая сетка (A1) засорена.	1. Очистите всасывающую сетку (A1).
	2. Заблокирован обратный клапан (при наличии).	2. Очистите или замените клапан (при наличии).
	3. Воздушный пузырь в корпусе насоса (A4).	3. Держите изделие наклоненным под водой, чтобы воздух мог выйти из корпуса насоса (A4).
Изделие подает лишь небольшое количество воды	1. Всасывающая сетка (A1) частично засорена.	1. Очистите всасывающую сетку (A1).
	2. Засорен шланг.	2. Устраните засорение.
	3. Напорный шланг недостаточных размеров.	3. Используйте шланги не менее $\varnothing 25$ мм (1").
	4. Точка выхода воды находится слишком высоко относительно изделия.	4. Помните, что напор ухудшает производительность.
Неравномерная работа	1. Твердые тела блокируют вращение крыльчатки.	1. Удалите посторонние тела.
	2. Слишком высокая температура жидкости.	2. Максимальная температура перекачиваемой жидкости не должна превышать 35°C.
	3. Напряжение питания выходит за допустимые пределы.	3. Подключите изделие к электрической системе, удовлетворяющей указанным на этикетке требованиям.
	4. Двигатель неисправен.	4. Сообщите дилеру.
	5. Уровень воды в колодце недостаточен и/или вода не подается достаточно быстро.	5. Проверьте уровень воды в колодце.
Терморегулятор отключает изделие	1. Двигатель перегружен из-за трения посторонних тел и крыльчатки.	1. Очистите струей воды внутреннюю полость корпуса насоса (A4) через напорный штуцер (A2), остудите терморегулятор в течение около 1 ч, при необходимости проведите осмотр изделия в сервисном центре.
	2. Недостаточное количество воды в колодце для охлаждения изделия.	2. Проверьте уровень воды в колодце. Снизьте производительность изделия при помощи подключенных к нему потребителей. Внимание! Снижение потока воды более чем на 50% повреждает изделие.
Изделие перекачивает воду с песком	1. Грязная вода в колодце.	1. Проверьте колодец, вставьте в колодец фильтр, пригодный для отделения песка.
	2. Изделие слишком близко к дну колодца.	2. Поднимите изделие со дна колодца.

## ГАРАНТИЯ

Гарантия на описанные в данном руководстве изделия предполагает соблюдение и выполнение всех содержащихся в ней указаний, в особенности тех, которые касаются применения, установки и эксплуатации.

На описанное изделие мы предоставляем гарантию на 24 месяца (12 месяцев в случае продажи юридическим лицам), которая действует с даты покупки и распространяется на дефекты материалов или изготовления, в соответствии с действующими нормами. Требование на гарантийное обслуживание можно предъявить только при предоставлении оригинального доказательства факта покупки.

Гарантия не покрывает расходы на демонтаж и монтаж изделия по месту его эксплуатации, расходы для выполняющего ремонт персонала на проезд туда и обратно, а также транспортные расходы.

Рекламации, причинами которых являются ошибки установки или запуска, неправильные условия эксплуатации, недостаточный уход, коммерческая эксплуатация или же недопустимые попытки ремонта, не покрываются гарантией и ответственностью, как и нормальный износ.

Вытекающие из этого расходы, в частности, расходы на проверку и перевозку, возлагаются на отправителя и/или эксплуатационщика изделия. Это действительно также и в случае предъявления требования на гарантийное обслуживание, но когда в результате контроля выявляется, что изделие исправно работает и не обнаруживает дефекты, а также, когда проблема не вызвана дефектами материалов или изготовления.

Перед возвратом клиенту каждое изделие подвергается тщательному техническому контролю. Гарантийный ремонт должен осуществляться лишь только в нашем сервисном центре или же в уполномоченной ремонтной мастерской. Попытки ремонта силами клиента или же неуполномоченных третьих лиц во время действия гарантийного периода приводят к утрате права на гарантийное обслуживание.

Отрезание сетевой вилки и/или укорачивание сетевого кабеля приводит к прекращению действия гарантии.

Выполненный нами гарантийный ремонт не увеличивает срок деятельности гарантии, а также не является причиной начала действия нового гарантийного периода на замененные или отремонтированные части. Исключаются любые другие права, в частности, на скидку, замену или возмещение ущерба, а также на вытекающий ущерб какого-либо характера.

В случае обнаружения неисправностей обращайтесь в торговую точку, в которой вы приобрели изделие, предъявляя доказательство покупки.

Технические данные	Единица	SXUP1000XWE
Напряжение	В/Гц	230 В ~ 50 Гц
Мощность	Вт	1000
Макс. напор ( $H_{max}$ )	м	55
Макс. производительность ( $Q_{max}$ )	л/ч	5200
Макс. температура воды ( $T_{max}$ )	°C	35
Макс. глубина погружения	м	16
Остаточный уровень воды	мм	70
Макс. гранулометрия	Ø мм	0
Класс защиты	-	⊕
Изоляция двигателя	-	Класс В
Степень защиты двигателя	-	IPX8
Вес нетто	кг	11.50
Вес брутто	кг	12.3
Диаметр штуцеров	мм	31.75
Длина кабеля	м	20

**С сохранением права на внесение технических изменений!**

## 1 BEZPEČNOSTNÉ POKYNY

1.1 Zariadenie, ktoré ste si zakúpili, bolo vyrobené jedným z popredných európskych výrobcov čerpadiel pre domácnosť a záhradu. Naše zariadenia nie sú navrhnuté tak, aby odolávali namáhaniu typickému pre komerčné alebo priemyselné účely, ani na nepretržitú prevádzku. Aby ste zo svojho čerpadla vyťažili maximum, musíte poznať a dodržiavať pokyny pre údržbu uvedené v tomto návode. Počas pripájania, používania a servisu zariadenia vykonajte všetky možné opatrenia na ochranu svojej vlastnej bezpečnosti a bezpečnosti ľudí v bezprostrednej blízkosti. Pozorne si prečítajte bezpečnostné predpisy a dôsledne ich dodržiavajte. V opačnom prípade môžete ohroziť zdravie a bezpečnosť a spôsobiť škody spojené s vysokými nákladmi. Výrobca nezodpovedá za škody spôsobené nesprávnym alebo neprimeraným použitím.

## 2 BEZPEČNOSTNÉ NÁLEPKY/ INFORMATÍVNE NÁLEPKY

2.1 Dodržiavajte odporúčania uvedené na nálepkách umiestnených na zariadení. Skontrolujte, či sú prítomné a čitateľné. V opačnom prípade namontujte náhradné na pôvodné miesta.

 **Upozornenie – nebezpečenstvo**

 **Pred použitím si pozorne prečítajte tento návod.**

 **Symbol E1.** Zariadenie nesmie byť likvidované ako komunálny odpad, pri kúpe nového zariadenia ho môžete odovzdať predajcovi. Elektrické a elektronické diely zariadenia sa nesmú opätovne používať na nesprávne účely, keďže obsahujú látky, ktoré sú zdraviu nebezpečné.

 **Symbol E3.** Označuje, že zariadenie je určené na domáce použitie.



**CE Symbol CE.** Označuje, že zariadenie zodpovedá príslušným smerniciam EÚ.

 **Tento produkt je zaradený do triedy izolácie I.** To znamená, že je vybavený ochranným uzemňovacím vodičom (iba ak je symbol uvedený na zariadení).





### 3 PRAVIDLÁ BEZPEČNOSTI /ZVYŠKOVÉ RIZIKÁ

#### 3.1 BEZPEČNOSTNÉ OPATRENIA: BEZPEČNOSTNÉ ZÁKAZY

- 3.1.1 Nebezpečenstvo poranenia!** Toto zariadenie NEDOVOLTE používať deťom alebo osobám so zhoršenými telesnými, zmyslovými alebo duševnými schopnosťami alebo bez potrebných skúseností a znalostí. Deti nesmú používať zariadenie ako hračku. Čistenie a používateľskú údržbu nesmú vykonávať deti.
- 3.1.2 Nebezpečenstvo výbuchu alebo otravy!** Zariadenie nikdy nepoužívajte s horľavými, toxickými alebo agresívnymi kvapalinami alebo s kvapalinami s charakteristikami, ktoré nie sú kompatibilné s jeho správnou prevádzkou.
- 3.1.3 Nebezpečenstvo poranenia!** Nemierte prúdom vody na ľudí alebo zvieratá.
- 3.1.4 Nebezpečenstvo úrazu elektrickým prúdom!** Prúdom vody nemierte ani na samotné zariadenie, na elektrické diely alebo iné elektrické zariadenia.
- 3.1.5 Nebezpečenstvo skratu!** Zariadenie nepoužívajte vonku počas dažďa. Toto neplatí pre ponorné čerpadlá, ktoré možno používať v daždi. Je však nevyhnutné zabezpečiť, aby pripojenia zástrčky (A12) a akékoľvek použité predlžovacie káble boli chránené pred postriekaním vodou a ponorením do vody.
- 3.1.6 Nebezpečenstvo poranenia!** Toto zariadenie nedovoľte používať deťom, osobám so zhoršenými telesnými, zmyslovými alebo duševnými schopnosťami ani žiadnym nepovolaným osobám.
- 3.1.7 Nebezpečenstvo úrazu elektrickým prúdom!** Zástrčky (A12) ani zásuvky sa nedotýkajte mokrými rukami.
- 3.1.8 Nebezpečenstvo úrazu elektrickým prúdom a nebezpečenstvo skratu!** Ak je napájací kábel (A8) poškodený, musí ho vymeniť výrobca v niektorom z autorizovaných servisných stredísk alebo podobne kvalifikovaný pracovník, aby sa predišlo akýmkoľvek nebezpečenstvám.
- 3.1.9 Nebezpečenstvo výbuchu!** Ak je poškodená nasávací alebo výtlačná hadica, zariadenie nepoužívajte.
- 3.1.10 Nebezpečenstvo poranenia!** Zariadenie umiestnite do stabilnej polohy. Pri použití zariadenia v blízkosti bazénov, záhradných jazierok alebo iných vonkajších vodných plôch ho udržiavajte najmenej 2 m od okraja vodnej plochy a chráňte ho pred pádom do vody alebo ponorením do vody. Toto neplatí pre ponorné čerpadlá, keďže sa môžu používať ponorené vo vode.
- 3.1.11 Nebezpečenstvo poranenia!** Skontrolujte, či je zariadenie vybavené typovým štítkom, kde sú uvedené jeho technické údaje. Ak chýba, bezodkladne sa obráťte na predajcu. Zariadenia bez typového štítku sa nesmú používať, keďže sa nedajú identifikovať a sú potenciálne nebezpečné.
- 3.1.12 Nebezpečenstvo výbuchu!** Nie sú povolené žiadne úpravy ovládacích ventilov, bezpečnostných ventilov alebo ostatných bezpečnostných zariadení, ani manipulácia s ich nastaveniami.



- 3.1.13 Nebezpečenstvo obarenia!** V prípade poruchy tlakového spínača alebo dodávky vody sa voda, ktorá zostane vo vnútri telesa čerpadla (A4), môže prehriať a pri vypustení spôsobiť obarenie.
- 3.1.14 Nebezpečenstvo poranenia!** Ak existuje nebezpečenstvo znečistenia, zariadenie neponechajte bez dozoru.
- 3.1.15 Nebezpečenstvo skratu!** Zariadenie neposúvajte ťahaním za zástrčku (A12), napájací kábel (A8) ani za ďalšie pripojovacie príslušenstvo. Použite rukoväť (A4b).
- 3.1.16 Nebezpečenstvo výbuchu!** Nedopusťte, aby po nasávacej alebo výtlačnej hadici jazdili vozidlá. Zariadenie neťahajte ani ho nepresúvajte za nasávaciu alebo výtlačnú hadicu.
- 3.1.17 Nebezpečenstvo poranenia!** Zariadenie nepoužívajte, ak sa v čerpanej kvapaline nachádzajú osoby alebo zvieratá, alebo ak s ňou môžu prísť do kontaktu.

## **3.2 BEZPEČNOSTNÉ OPATRENIA: BEZPEČNOSTNÉ PRÍKAZY**

- 3.2.1 Nebezpečenstvo skratu!** Všetky elektrické vodiče musia byť chránené pred striekajúcou vodou.
- 3.2.2 Nebezpečenstvo úrazu elektrickým prúdom!** Zariadenie pripájajte iba ku zdroju elektrickej energie v súlade s príslušnými normami (IEC 603641-1). Počas spúšťania môže spôsobovať rušenie elektrickej sústavy. Zariadenie zapojte iba do zásuvky vybavenej prúdovým chráničom dimenzovaným na 30 mA alebo menej. Použite iba predĺžovacie káble v súlade s príslušnými nariadeniami, schválené pre vonkajšie použitie a s priemerom minimálne rovnakým, ako má napájací kábel zariadenia. Napájacie káble navinuté na cievky sa musia úplne odvinúť.
- 3.2.3 Nebezpečenstvo!** Zariadenie sa nikdy nesmie používať nasucho, pred jeho spustením vždy naplňte teleso čerpadla (A4) vodou. Dokonca aj krátka doba prevádzky bez vody môže spôsobiť jeho poškodenie.
- 3.2.4 Nebezpečenstvo náhodného zapnutia!** Pred vykonaním akejkoľvek práce na zariadení vždy vytiahnite zástrčku (A12) z elektrickej zásuvky.
- 3.2.5 Nebezpečenstvo!** Aby sa zaručila bezpečnosť zariadenia, maximálna teplota čerpanej kvapaliny nesmie byť vyššia ako 35 °C. Teplota okolia nesmie byť nižšia ako +5 °C.
- 3.2.6 Nebezpečenstvo!** Zariadenie nie je určené na čerpanie pitnej vody, ani vody na ľudskú spotrebu. Čerpaná voda môže byť kontaminovaná únikom mazadla.
- 3.2.7 Nebezpečenstvo poranenia!** Údržbu alebo opravu zariadenia alebo elektrických dielov smie vykonať iba kvalifikovaný pracovník.
- 3.2.8 Nebezpečenstvo poranenia!** Pred odpojením hadice od zariadenia vypustíte zvyškový tlak odpojením zariadenia od elektrickej siete a otvorením používateľského výpustu.
- 3.2.9 Nebezpečenstvo poranenia!** Pred použitím a v pravidelných intervaloch prehladnite príslušenstvo a skontrolujte komponenty zariadenia, či nevykazujú známky nefunkčnosti alebo opotrebovania.



## 4 VŠEOBECNÉ INFORMÁCIE

### 4.1 Používanie návodu

Návod je neoddeliteľnou súčasťou zariadenia a mal by sa uschovať na neskoršie použitie. Návod si pred inštaláciou/použitím zariadenia pozorne prečítajte. Ak sa zariadenie predáva, predávajúci musí odovzdať tento návod novému majiteľovi spoločne so zariadením. Zabezpečte, aby každý používateľ mal pred spustením zariadenia prístup k návodu a aby si mohol prečítať bezpečnostné a prevádzkové pokyny.

### 4.2 Dodanie

Zariadenie sa dodáva v kartónovej škatuli.

**Dodané balenie je znázornené na obr. 1.**

#### 4.2.1 Informačné materiály dodávané so zariadením

D1 Návod na používanie a údržbu

D2 Bezpečnostné pokyny

D3 Záručné podmienky

### 4.3 Likvidácia obalov

Obalové materiály nie sú látky znečisťujúce životné prostredie, ale aj tak sa musia recyklovať alebo likvidovať v súlade s príslušnými právnymi predpismi v krajine používania.

## 5 TECHNICKÉ INFORMÁCIE

### 5.1 Predpokladané používanie

Zariadenie je určené na čerpanie čistej vody zo studní alebo cisterien s dažďovou vodou pre záhradné práce alebo na použitie pre systémy zásobovania vodou pre domácnosť. Chemicky agresívne alebo mechanicky abrazívne látky v čerpanej kvapaline poškodzujú čerpadlo.

Vzhľadom na kompaktnú štruktúru zariadenia ho možno použiť v studniach s priemerom od 110 mm pod podmienkou, že je zaručený dostatočný prítok vody do studne na ochladzovanie zariadenia a aby sa predišlo jeho chodu nasucho.

Minimálny povolený hodinový prítok je 80 l/h (1,3 l/min). Tieto zariadenia nie sú vhodné pre odkvapkávacie zavlažovacie systémy, keďže prítok vody je príliš nízky, čo znamená, že čerpaná kvapalina nedokáže zariadenie dostatočne chladiť.

Zariadenie je v súlade s európskou normou EN 60335-2-41.

### 5.2 Nesprávne použitie

Použitie deťmi, nespôsobilými osobami alebo osobami, ktoré si neprečítali návod na používanie a neporozumeli mu, je zakázané.

Napĺňanie zariadenia horľavými, výbušnými, toxickými alebo chemicky agresívnymi kvapalinami je zakázané.

Použitie zariadenia v prostredí s nebezpečenstvom horľavej alebo výbušnej atmosféry je zakázané.

Akékoľvek úpravy zariadenia sú zakázané. Akékoľvek úpravy vykonané na zariadení spôsobia neplatnosť záruky a podľa občianskeho a trestného práva zbavujú výrobcu akékoľvek zodpovednosti.

Brúsne a leštiace látky alebo iné látky, ktoré narušujú materiály, poškodzujú zariadenie. Tieto zariadenia nie sú vhodné na čerpanie kvapalín, ktoré obsahujú abrazívny piesok, bahno alebo il. Tieto zariadenia sú vhodné na čerpanie vody na hygienické účely, ale nie na čerpanie pitnej vody!

Fekálne látky sa nesmú čerpať pomocou týchto zariadení.

Zariadenia nie sú vhodné na použitie ako prúdové čerpadlá, ako filtračné čerpadlá pre záhradné jazierka, ani na nepretržitú prevádzku (napr. nepretržitá recyklácia vody vo filtračných systémoch bazénov, ani na priemyselné použitie).

Zariadenie nepoužívajte nasucho a pri čerpaní kvapaliny nesmiete mať zatvorený ventil!

### 5.3 Hlavné komponenty (obr. 1)

A1 Nasávací kôš

A2 Závitová výtlačná prípojka

A4 Teleso čerpadla

A5 Závesné oko

A8 Napájací kábel

A12 Zástrčka

## 6 INŠTALÁCIA

### Upozornenie – nebezpečenstvo!

Akékoľvek inštalčné a montážne práce sa smú vykonávať len na zariadení, ktoré je odpojené od elektrickej siete (obr. 3).

### Upozornenie – nebezpečenstvo!

Pred použitím zariadenia vždy vykonajte jeho vizuálnu kontrolu, najmä zástrčky (A12) a napájacieho kábla (A8), či na nich nie sú poškodenia. Poškodené zariadenie sa nesmie používať. Ak je zariadenie poškodené, musí ho skontrolovať servisné centrum alebo autorizovaný elektrotechnik.

### Upozornenie – nebezpečenstvo!

Ak je napájací kábel (A8) preseknutý, záruka sa stáva neplatnou a výmena za originálny napájací kábel (A8) sa musí vykonať v rámci opravy na náklady zákazníka (dokonca aj v prípade záručnej opravy). Ak je nevyhnutné predĺžiť napájací kábel (A8), použite iba predĺženie s priemerom minimálne rovnakým, ako má pôvodný napájací kábel (A8). Zariadenie nikdy nedvíhajte ani nevytahujte zástrčku (A12) zo zásuvky pomocou napájacieho kábla (A8).

### 6.1 Upevnenie výtlačnej hadice

Na výtlačnú prípojku (A2) pripojte hadicu s vnútorným priemerom najmenej 25 mm so závitovou prípojkou. Uprednostňuje sa hadica s priemerom 32 mm. Menší priemer hadice radikálne znižuje prítok zariadenia. Aby ste dosiahli vzduchotesné pripojenie, použite teflónovú pásku (12 – 15 vrstiev) (obr. 4).

Použitie výtlačnej hadice so spätným poistným ventilom sa dôrazne odporúča s cieľom zabrániť spätnému toku vody, keď je zariadenie vypnuté.

Čistenie a údržbu zjednodušuje inštalácia rýchleho uzatváracieho ventilu na odpojenie hadice na vhodnom mieste.

### 6.2 Odvzdušňovanie zariadenia

Zariadenie sa odvzdušňuje automaticky pod podmienkou, že je v kvapaline ponorené do dostatočnej hĺbky.

Po spustení zariadenia sa presvedčte, že výtlačná hadica je otvorená (že napr. nie je zatvorená kohútikom), aby zvyškový vzduch mohol unikáť.

### 6.3 Poznámky k miestu inštalácie

Zariadenie je navrhnuté na inštaláciu do studne s priemerom najmenej 10 cm a hĺbkou ponoru do 16 m (obr. 5).

Pred inštaláciou zariadenia sa na závesné oko (A5) musí upevniť vťahovacie lano, aby sa mohlo jednoducho spustiť na miesto alebo vytiahnuť von (obr. 6).

Zariadenie sa podľa možnosti musí zavesiť do čerpanej kvapaliny dostatočne ďaleko od dna, aby sa zabránilo nasávaníu pevných častíc neprimeranej veľkosti, ktoré by mohli znečistiť nasávací kôš (A1) alebo zablokovať obežné koleso (obr. 6).

Zariadenie je chladené vodou, ktorú prepravuje, a vodou, v ktorej je ponorené. Uistite sa, že zariadenie je úplne ponorené v čerpanej kvapaline, aby sa zabezpečilo jeho chladenie.

## 6.4 Bezpečnostné opatrenia

Keďže zariadenie nemá prepínač ZAPNUTIA/VYPNUTIA, malo by byť pripojené do zásuvky ovládanej dodatočným prepínačom ZAPNUTIA/VYPNUTIA.

Počas celého postupu inštalácie a pri používaní majte na pamäti, že únik vody môže spôsobiť poškodenie.



### Upozornenie – nebezpečenstvo! Prevádzka nasucho

Ak je zariadenie v prevádzke viac ako 5 minút so zatvoreným miestom nasávania, môže sa poškodiť v dôsledku prehriatia. Ak je znemožnený normálny prietok vody, zariadenie vypnite.

Prevádzka nasucho neopraviteľne poškodí zariadenie, preto ho nikdy nenechávajte bežať nasucho dlhšie ako 10 sekúnd.

## 10 SKLADOVANIE

Zariadenia musia byť chránené pred mrazom, a v prípade teploty +5 °C alebo nižšej sa musia odinštalovať a uschovať na suchom mieste, chránené pred mrazom.

## 7 NASTAVENIA

### 7.1 Predbežné nastavenia

Po pripojení výtlačnej hadice je zariadenie pripravené na používanie. Majte na pamäti, že ak sa nepoužije zásuvka s prepínačom ZAPNUTIA/VYPNUTIA, zariadenie sa spustí ihneď po zasunutí zástrčky (A12).

## 8 ZAPNUTIE



### Upozornenie – nebezpečenstvo!

Akkoľvek inštalačné a montážne práce sa smú vykonávať len na zariadení, ktoré je odpojené od elektrickej siete (obr. 3).

#### 8.1 Zapnutie

Po pripojení zariadenia podľa opisu v bode 6 a po vykonaní všetkých bezpečnostných pokynov možno pripojiť zástrčku (12).

#### 8.2 Príprava zariadenia

Zariadenie nasáva vodu cez nasávací kôš (A1) vo svojej základni a dopravuje ju cez hadicu, pripojenú k výtlačnej prípojke (A2).

Uistite sa, že zariadenie je počas prevádzky nepretržite ponorené vo vode, aby sa zabezpečilo, že nebude bežať nasucho. Ak sú používateľské vývody zatvorené, vypnite zariadenie pomocou prepínača ZAPNUTIA/VYPNUTIA alebo vytiahnutím zástrčky (A12).

#### 8.3 Technické informácie

Uvedené prietokové hodnoty zariadenia sú maximálne hodnoty, ktoré sú nižšie, ak sa presiahne odporúčaný výtlak a ak sa používajú vonkajšie komponenty (napr. výtlačná hadica, kolená, obmedzovače atď.). Toto treba mať na pamäti pri výbere čerpadla. Skutočný prietok v konkrétnych podmienkach inštalácie je uvedený v prietokovej schéme (obr. 7).

## 9 ÚDRŽBA



### Upozornenie – nebezpečenstvo!

Pred akoukoľvek činnosťou údržby alebo riešením problémov odpojte napájací kábel (A8) od zásuvky. Potom možno vykonať všetky údržbové a čistiace práce.

#### 9.1 Čistenie

Po každom použití prepláchnite zariadenie a všetky vonkajšie komponenty čistou vodou. Pevné usadeniny odstráňte prúdom vody. Nečistoty a íl vo vnútri telesa čerpadla (A4) spôsobujú zablokovanie obežného kola, čo vedie k poruchám pri opätovnom spustení čerpadla.

V prípade opomenutia tejto činnosti možno zariadenie ponoriť do vody s teplotou do 35 °C na niekoľko dní, aby sa nečistoty rozpustili.

## 11 RIEŠENIE PROBLÉMOV

Problémy	Možné príčiny	Riešenia
Zariadenie nečerpá vodu, pretože motor nebeží	1. Sieťové napätie je príliš nízke.	1. Skontrolujte sieťové napätie a potom pevne zasuňte zástrčku (A12).
	2. Zástrčka (A12) nie je pevne zasunutá.	2. Zástrčku pevne zasuňte (A12).
	3. Prúdový chránič odpojil napájanie.	3. Resetujte prúdový chránič. Ak sa prúdový chránič opäť aktivuje, obráťte sa na elektrikára.
	4. Obežné koleso je zablokované.	4. Odstráňte možné prekážky z obežného kolesa.
	5. Motor alebo kondenzátor je poškodený.	5. Upovedomte predajcu.
Zariadenie nečerpá vodu, hoci motor beží	1. Nasávací kôš (A1) je znečistený.	1. Vyčistíte nasávací kôš (A1).
	2. Spätný ventil je zablokovaný (ak je nainštalovaný).	2. Ventil vyčistíte alebo vymeníte (ak je nainštalovaný).
	3. Bublínky vzduchu v telesa čerpadla (A4).	3. Ponorené zariadenie nakloňte, aby vzduch mohol uniknúť z telesa čerpadla (A4).
Zariadenie dodáva iba malé množstvo vody	1. Nasávací kôš (A1) je čiastočne znečistený.	1. Vyčistíte nasávací kôš (A1).
	2. Hadica je nepriechodná.	2. Odstráňte prekážku.
	3. Výtlačná hadica je príliš malá.	3. Použite hadice s priemerom najmenej 25 mm.
	4. Miesto vypúšťania vody je príliš vysoko vzhľadom na zariadenie.	4. Pamätajte, že nadmerný výtlak zníži prietok.
Nerovnomerná činnosť	1. Tuhé častice blokujú voľný pohyb obežného kolesa.	1. Odstráňte nečistoty!
	2. Kvapalina je príliš horúca.	2. Maximálna teplota čerpanej kvapaliny nesmie byť vyššia ako 35 °C.
	3. Elektrické napätie je mimo rozsahu tolerancie.	3. Zariadenie pripojte k elektrickému systému, ktorý spĺňa požiadavky uvedené na typovom štítku.
	4. Porucha motora.	4. Upovedomte predajcu.
	5. Hladina vody v studni je príliš nízka alebo voda nepriteká dostatočne rýchlo.	5. Skontrolujte hladinu vody v studni.
Termostat spôsobuje vypínanie zariadenia	1. Motor je preťažovaný v dôsledku trenia medzi časticami nečistôt a obežným kolesom.	1. Vyčistíte vnútro telesa čerpadla (A4) presmerovaním prúdu vody cez výtlačnú prípojku (A2), nechajte termostat ochladí asi 1 h, a v prípade potreby nechajte zariadenie skontrolovať v servisnom stredisku.
	2. V studni nie je dost' vody na chladenie zariadenia.	2. Skontrolujte hladinu vody v studni. Prietok zariadenia znížte úpravou pripojených spotrebičov. Upozornenie: zníženie prietoku o viac než 50 % poškodí zariadenie.
Zariadenie čerpá vodu s obsahom piesku	1. Voda zo studne nie je čistá.	1. Skontrolujte studňu, nainštalujte do nej lapač piesku.
	2. Zariadenie je príliš blízko ku dnu studne.	2. Nadvihnite zariadenie vyššie od dna studne.

## ZÁRUKA

Záruky vzťahujúce sa na zariadenia opísané v tomto návode sú podmienené dodržaním všetkých odporúčaní, ktoré sú v ňom uvedené, najmä odporúčaní, ktoré sa týkajú inštalácie a prevádzky.

Na opísaný produkt poskytujeme záruku 24 mesiacov (12 mesiacov pri profesionálnom predaji) odo dňa jeho kúpy, pokrývajúcu chyby materiálu alebo spracovania v súlade s platnou legislatívou. Žiadosti o servis v záruke musia byť podložené originálom dokladu o nákupe.

Záruka nepokrýva náklady na demontáž a inštaláciu dotknutého zariadenia v mieste použitia, cestovné náklady na miesto použitia a späť pre servisný personál alebo náklady na prepravu.

Záruka nepokrýva nároky vyplývajúce z nesprávnej inštalácie alebo prevádzky, nevhodných podmienok použitia, neobľúbenej, komerčného použitia alebo neprimeraných pokusov o opravu a nebude sa za neakceptovať žiadna zodpovednosť. Vylúčené zo záruky je aj bežné opotrebovanie.

Výsledné náklady, obzvlášť náklady na kontrolu a prepravu, budú účtované odosielateľovi alebo prevádzkovateľovi zariadenia. Týka sa to takisto najmä prípadu, keď je žiadosť predložená v záručnej dobe, ale zistí sa, že zariadenie funguje bezchybne, alebo že problém nie je v dôsledku chyby materiálov či spracovania. Každý výrobok sa pred vrátením používateľovi podrobí dôkladnej technickej kontrole. Záručné opravy smie vykonávať iba niektoré z našich servisných stredísk alebo autorizovaná opravovňa. Pokusy o opravu zákazníkom alebo neautorizovanými tretími stranami počas záručnej doby budú mať za následok stratu všetkých záručných nárokov.

Odrezanie zástrčky alebo skrátenie napájacieho kábla bude mať za následok stratu záručného nároku.

Práce vykonané nami v rámci záruky nepredlžujú trvanie záruky, ani nevedú k vzniku novej záručnej doby na menené alebo opravené diely. Všetky ďalšie nároky, vrátane práva na zľavy, zmeny alebo kompenzáciu alebo následné škody akéhokoľvek druhu sa vylučujú.

V prípade poruchy kontaktujte predajné miesto, kde bol produkt kúpený, s doložením dokladu o nákupe.

Technické údaje	Jednotka	SXUP1000XWE
Napätie	V/Hz	230 V ~ 50 Hz
Výkon	W	1000
Max. výtlak ( $H_{max}$ )	m	55
Max. prietok ( $Q_{max}$ )	l/h	5200
Max. teplota vody ( $T_{max}$ )	°C	35
Max. hĺbka ponoru	m	16
Hladina zvyškovej vody	mm	70
Max. veľkosť častíc	Ø mm	0
Trieda ochrany	-	⊕
Izolácia motora	-	Trieda B
Ochrana motora	-	IPX8
Hmotnosť netto	kg	11.50
Hmotnosť brutto	kg	12.3
Priemer prípojky	mm	31.75
Dĺžka kábla	m	20

**Technické zmeny vyhradené!**

## 1 VARNOSTNA NAVODILA



1.1 Napravo, ki ste jo kupili, izdeluje eden izmed najboljših proizvajalcev gospodinskih in vrtnih črpalk v Evropi. Naše naprave niso zasnovane za obremenitve, ki so značilne za trgovinsko ali industrijsko uporabo, ali za trajno obratovanje. Če želite svojo črpalko kar najbolje izkoristiti, morate poznati in upoštevati navodila v tem priročniku. Med priključitvijo, uporabo in servisiranjem naprave poskrbite za vse potrebne varnostne ukrepe, da zaščitite svojo varnost in varnost oseb v svoji neposredni okolici. Pazljivo preberite varnostne predpise in jih strogo upoštevajte. V nasprotnem primeru lahko pride do tveganja za zdravje in varnost ter do velike materialne škode. Proizvajalec ni odgovoren za kakršno koli škodo, ki nastane zaradi nepravilne ali neustrezne uporabe.

## 2 VARNOSTNE NALEPKE / INFORMACIJSKE NALEPKE

2.1 Ravnajte v skladu s priporočili nalepk, ki so pritrjene na napravi. Poskrbite, da bodo simboli in oznake na napravi vedno prisotni in čitljivi. V nasprotnem primeru na prvotne položaje namestite nadomestne znake.

 **Pozor - nevarnost**

 **Pred uporabo pazljivo preberite ta navodila.**

 **Simbol E1.** Naprave ni dovoljeno  odložiti med gospodinske odpadke; ob nakupu nove naprave jo je mogoče vrniti prodajalcu. Električnih in elektronskih delov naprave ne smete znova uporabljati v neprimerne namene, ker vsebujejo snovi, ki so nevarne za zdravje.

 **Simbol E3.** Označuje, da je naprava namenjena za uporabo v gospodinjstvu.



**CE Simbol CE.** Označuje, da je naprava skladna z ustreznimi EU direktivami.

 **Ta izdelek je uvrščen v razred izolacije I.** To pomeni, da ima zaščitni ozemljitveni vodnik (samo če je na napravi ta oznaka).





### 3 VARNOSTNA PRAVILA / PREOSTALA TVEGANJA

#### 3.1 VARNOSTNI UKREPI: PREPOVEDI

- 3.1.1 Nevarnost poškodb!** Naprave NE smejo uporabljati otroci ali osebe z zmanjšanimi fizičnimi, senzoričnimi ali mentalnimi sposobnostmi ter brez ustreznih izkušenj in znanja. Otroci se ne smejo igrati z napravo. Čiščenja in uporabniškega vzdrževanja naprave ne smejo izvajati otroci.
- 3.1.2 Nevarnost eksplozije ali zastrupitve!** Nikoli ne uporabljajte naprave z vnetljivimi, strupenimi ali agresivnimi tekočinami ali tekočinami, ki niso združljive z njenim pravilnim delovanjem.
- 3.1.3 Nevarnost poškodb!** Vodnega curka ne usmerjajte proti ljudem ali živalim.
- 3.1.4 Nevarnost električnega udara!** Vodnega curka ne usmerjajte proti napravi, električnim delom ali drugi električni opremi.
- 3.1.5 Nevarnost kratkega stika!** Ne uporabljajte naprave na prostem, kadar dežuje. To ne velja za potopne črpalke, ki se lahko uporabljajo v dežju; vendar pa je zelo pomembno, da so povezave vtiča (A12) in uporabljeni podaljški zaščiteni pred vodnimi pljuski in poplavami.
- 3.1.6 Nevarnost poškodb!** Naprave ne smejo uporabljati otroci ali osebe z zmanjšanimi fizičnimi, senzoričnimi ali mentalnimi sposobnostmi ali nepooblaščen osebe.
- 3.1.7 Nevarnost električnega udara!** Ne dotikajte se vtiča (A12) in/ali vtičnice z mokrimi rokami.
- 3.1.8 Nevarnost električnega udara in kratkega stika!** Če je napajalni kabel (A8) poškodovan, ga mora zamenjati proizvajalec, pooblaščen servisni center ali podobno kvalificirana oseba, ki zna preprečiti nevarnost.
- 3.1.9 Nevarnost eksplozije!** Ne uporabljajte naprave, če je sesalna ali dovodna gibka cev poškodovana.
- 3.1.10 Nevarnost poškodb!** Napravo namestite v stabilen položaj; ob uporabi naprave v bližini bazenov, vrtnih ribnikov ali drugih zunanjih vodnih teles, napravo namestite vsaj 2 m stran od roba vode in jo zaščitite pred padcem v vodo ali poplavami. To ne velja za potopne črpalke, saj se lahko uporabljajo tako, da so potopljene v vodi.
- 3.1.11 Nevarnost poškodb!** Preverite, ali je naprava opremljena s tipsko ploščico na kateri so navedene specifikacije. Če ni, se takoj obrnite na prodajalca. Naprav brez tipskih ploščic ne smete uporabljati, ker jih ni mogoče identificirati in so lahko nevarne.
- 3.1.12 Nevarnost eksplozije!** Nastavljanje nadzornih ventilov, varnostnih ventilov ali drugih varnostnih pripomočkov, ali poseganje v njihove nastavitve ni dovoljeno.
- 3.1.13 Nevarnost opeklin!** V primeru, da se tlačno stikalo okvari ali nastane napaka pri oskrbi z vodo, se lahko voda, ki ostane v ohišju črpalke (A4) pregreje in vas popari, ko jo izpustite.



- 3.1.14 Nevarnost poškodb!** Naprave ne uporabljajte brez nadzora, če obstaja tveganje zamašitve.
- 3.1.15 Nevarnost kratkega stika!** Naprave ne premikajte tako, da jo vlečete za vtič (A12), napajalni kabel (A8) ali druge dele napeljave; uporabite ročaj (A4b).
- 3.1.16 Nevarnost eksplozije!** Vozila ne smejo zapeljati čez sesalno ali dovodno gibko cev. Naprave ne vlečite ali prenašajte tako, da držite za sesalno ali dovodno gibko cev.
- 3.1.17 Nevarnost poškodb!** Naprave ne uporabljajte, če se v tekočini za črpanje nahajajo ljudje ali živali, ali če lahko pridejo v stik z njo.

## **3.2 VARNOSTNI UKREPI: UKREPI**

- 3.2.1 Nevarnost kratkega stika!** Vsi električni vodniki morajo biti zaščiteni pred pljuski vode.
- 3.2.2 Nevarnost električnega udara!** Napravo priključite le na električni vir energije, ki je v skladu z ustreznimi standardi (IEC 603641-1); med zagonom lahko naprava ustvarja motnje na električnem sistemu. Napravo priključite le na vtičnico, ki je opremljena z napravo na diferenčni tok in je ocenjena na 30 mA ali manj. Uporabljajte le električne podaljške, ki so v skladu z ustreznimi predpisi, odobreni za zunanjo uporabo, z debelino, ki je enaka debelini napajalnega kabla naprave. Napajalne kable, ki so naviti na kolute, je treba popolnoma odvit.
- 3.2.3 Nevarnost!** Naprave ne smete nikoli uporabljati na suho. Pred pričetkom uporabe vedno napolnite ohišje črpalke (A4) z vodo. Če kratek čas delovanja brez vode lahko povzroči škodo.
- 3.2.4 Nevarnost nenamernega vklopa!** Vedno odklopite vtič (A12) iz vtičnice, preden delate na napravi.
- 3.2.5 Nevarnost!** Da zagotovite varnost naprave, najvišja temperatura tekočine za črpanje ne sme preseči 35 °C. Temperatura okolice ne sme pasti pod +5 °C.
- 3.2.6 Nevarnost!** Naprava ni zasnovana za črpanje pitne vode ali vode, ki jo ljudje uživajo. Črpana voda je lahko onesnažena zaradi uhajanja maziva.
- 3.2.7 Nevarnost poškodb!** Vzdrževanje in/ali popravilo naprave ali električnih sestavnih sme izvajati samo ustrezno usposobljeno osebo.
- 3.2.8 Nevarnost poškodb!** Izpustite preostali tlak, preden odklopite gibko cev z naprave. V ta namen odklopite napravo iz oskrbe z električno energijo in odprite uporabniški izpust.
- 3.2.9 Nevarnost poškodb!** Pred uporabo, v rednih časovnih intervalih, pregledujte dodatno opremo in preverjajte komponente naprave za znake okvar in/ali obrabe.



## 4. SPLOŠNE INFORMACIJE

### 4.1 Uporaba priročnika

Ta priročnik je sestavni del naprave in ga morate shraniti za prihodnjo uporabo. Pred namestitvijo/uporabo naprave natančno preberite priročnik. Če napravo prodate, mora prodajalec priročnik izročiti novemu lastniku skupaj z napravo. Poskrbite, da ima vsak uporabnik dostop do priročnika preden zažene napravo, in da se lahko informira o varnosti in navodilih o uporabi.

### 4.2 Dobava

Naprava je dobavljena v kartonasti škatli.

**Vsebina kompleta je prikazana na sliki 1.**

#### 4.2.1 Informativna dokumentacija, ki je priložena napravi

- D1 Priročnik za uporabo in vzdrževanje
- D2 Varnostna navodila
- D3 Garancijska izjava

### 4.3 Odstranjevanje embalaže

Embalažni materiali ne onesnažujejo okolja, a jih morate reciklirati ali odstraniti skladno z ustreznimi predpisi v vaši državi.

## 5. TEHNIČNI PODATKI

### 5.1 Predvidena uporaba

Naprava je namenjena za črpanje čiste vode iz vodnjakov ali cistern z deževnico za vrtnarjenje ali uporabo v gospodinjstvih sistemih z vodo. Kemično agresivne ali mehansko abrazivne snovi v tekočini za črpanje poškodujejo črpalko.

Zaradi kompaktne strukture, lahko to napravo uporabljate v vodnjakih s premerom od 110 mm, pod pogojem, da je v vodnjak doteka zadostna količina vode, ki hladi napravo in preprečuje, da bi delovala na suho.

Minimalna dovoljena stopnja pretoka na uro je 80 l/h (1,3 l/min). Te naprave niso primerne za sisteme s kapljičnim namakanjem, saj je stopnja pretoka vode prenizka, kar pomeni da tekočina za črpanje ne more hladiti naprave, kot je potrebno.

Naprava je skladna z evropskim standardom EN 60335-2-41.

### 5.2 Nepravilna uporaba

Neizkušene osebe ali osebe, ki niso prebrale in razumele navodil v tem priročniku, ne smejo uporabljati naprave.

V napravo ne smete dovajati vnetljivih, eksplozivnih, strupenih ali kemično agresivnih tekočin.

Uporaba naprave v potencialno vnetljivi ali eksplozivni atmosferi je prepovedana.

Napravo je prepovedano spreminjati. Vsaka sprememba naprave izniči garancijo, proizvajalca pa odveže odgovornosti po civilnem in kazenskem pravu.

Snovi za brušenje ali poliranje ali druge snovi, ki napadajo material, škodujejo napravi. Te naprave niso primerne za tekočine za črpanje, ki vsebujejo abraziven pesek, blato ali glino. Te naprave so primerne za črpanje vode za sanitarne namene, vendar ne za črpanje pitne vode!

Fekalne snovi se ne smejo črpati s temi napravami.

Naprave niso primerne za uporabo kot črpalke za vodomete, filtrirne črpalke za vrtno ribnike ali za nenehno uporabo (npr. nenehno recikliranje vode v filtrirnih sistemih bazenov, ali za industrijsko uporabo).

Naprave ne uporabljajte, če v njej ni vode, prav tako z njo ne črpajte tekočin, ko je ventil zaprt!

### 5.3 Glavne komponente (slika 1)

- A1 Sesalno cedilo
- A2 Navojni dovodni pripomoček
- A4 Ohišje črpalke
- A5 Obroček za vrv
- A8 Napajalni kabel
- A12 Čep

## 6 NAMESTITEV



### Pozor - nevarnost!

Vse postopke nameščanja in sestavljanja smete izvajati, samo če je napajalni kabel izklopljen iz električne vtičnice (slika 3).



### Pozor - nevarnost!

Pred uporabo vedno opravite vizualni pregled naprave, še posebej čepa (A12) in napajalnega kabla (A8), glede poškodb. Poškodovane naprave ne smete uporabljati. V primeru poškodb naj napravo pregleda servisni center ali pooblaščen električar.



### Pozor - nevarnost!

Če je napajalni kabel (A8) prerezan garancija postane nična, na stroške stranke pa je med popravilom treba namestiti nadomestni originalni napajalni kabel (A8) (tudi v primeru popravila pod garancijo). Če je potrebno podaljšati napajalni kabel (A8), uporabljajte le podajške z debelino, ki je enaka debelini originalnega napajalnega kabla (A8). Naprave nikoli ne dvigujte s pomočjo napajalnega kabla (A8), prav tako na tak način ne vlečite vtiča iz vtičnice (A12).

### 6.1 Nameščanje dovodne gibke cevi

Gibko cev z notranjim premerom vsaj 25 mm, z navojnim pripomočkom privijte na dovodni pripomoček (A2). Najbolj zaželen je gibka cev s premerom 32 mm. Manjši premer gibke cevi drastično zmanjša stopnjo pretoka naprave. Da zagotovite nepredušno povezavo, uporabite trak Teflon (12-15 plasti) (slika 4).

Uporaba dovodne gibke cevi stopalnega nadzornega ventila je močno priporočena, saj s tem preprečite povratni tok vode, ko se naprava izklopi.

Namestitev hitrega zapornega ventila za odklop gibke cevi na primerni točki poenostavi čiščenje in vzdrževanje.

### 6.2 Izpuščanje vode iz naprave

Naprava se izprazni samodejno, če je potopljena v tekočino na zadostni globini.

Ko napravo zaženete se prepričajte, da je dovodna gibka cev odprta (in ne zaprta s pipo, na primer) in omogoča uhajanje preostalega zraka.

### 6.3 Opombe na mestu namestitve

Naprava je namenjena za namestitev v vodnjak s premerom vsaj 10 cm, pri čemer je lahko potopna globina globoka do 16 m (slika 5). Pred namestitvijo naprave, morate skozi obroček (A5) napeljati vrv za vleko, ki omogoča da jo spustite na mesto/povlečete nazaj z lahkoto (slika 6).

Če je mogoče, mora naprava lebdeti v tekočini za črpanje, dovolj daleč od dna, da ne sesa trdnih delcev neprimerne velikosti, ki lahko onesnažijo sesalno sito (A1) ali zablokirajo rotor (slika 6).

Napravo hladi voda, katero jo prenaša in voda, v kateri je potopljena. Prepričajte se, da je naprava popolnoma potopljena v tekočino za črpanje, da zagotovite hlajenje.

#### 6.4 Varnostni ukrepi

Ker naprava nima stikala za VKLOP/IZKLOP, jo morate priključiti na vtičnico z dodatnim stikalom za VKLOP/IZKLOP.

V vseh postopkih namestitve in uporabe upoštevajte, da lahko puščanje vode povzroči škodo.



#### **Pozor - nevarnost! Delovanje na suho**

Če naprava deluje več kot 5 minut z zaprto točko sesanja, se lahko poškoduje zaradi pregrevanja. Izklopite napravo, ko je normalen pretok vode oviran.

Delovanje na suho bo nepopravljivo poškodovalo napravo, zato nikoli ne dovolite, da naprava deluje na suho več kot 10 sekund.

#### 10 SHRANJEVANJE

Bistvenega pomena je, da zaščitite naprave pred zmrzaljo. Pri temperaturah +5 °C ali nižjih, jih morate odstraniti in shraniti v suhem prostoru, ki je zaščiten pred zmrzaljo.

### 7 NASTAVITVE

#### 7.1 Preliminarne nastavitve

Ko je dovodna gibka cev priključena je naprava pripravljena na uporabo. Če ne uporabite vtičnice s stikalom za VKLOP/IZKLOP upoštevajte, da se naprava zažene takoj, ko priklopite vtičnik (A12).

### 8 ZAGON



#### **Pozor - nevarnost!**

Vse postopke nameščanja in sestavljanja smete izvajati, samo če je napajalni kabel izklopljen iz električne vtičnice (slika 3).

#### 8.1 Zagon

Po priključitvi naprave, kot je opisano v 6. točki in po izvedbi vseh varnostnih navodil, lahko priključite vtičnik (A12).

#### 8.2 Pripravljanje naprave

Naprava sesa vodo skozi sesalno cedilo (A1) v podnožju in jo prenaša vzdolž gibke cevi, ki je priključena na dovodni pripomoček (A2).

Med delovanjem se prepričajte, da je naprava nenehno potopljena v tekočino za črpanje, da preprečite delovanje na suho. Ko so uporabniški izpusti zaprti, izklopite napravo z uporabo stikala za VKLOP/IZKLOP, ali iztaknite vtič (A12).

#### 8.3 Tehnične informacije

Navedene vrednosti stopnje pretoka naprave so maksimalne vrednosti, ki se zmanjšajo, če je priporočena glava prekoračena, in če se uporabljajo zunanje komponente (npr. dovodna gibka cev, kolena, omejevalniki itd.). To upoštevajte, ko izbirate črpalko. Dejanska stopnja pretoka za specifične pogoje namestitve je navedena v grafu stopenj pretoka (slika 7).

### 9 VZDRŽEVANJE



#### **Pozor - nevarnost!**

Pred kakršnim koli postopkom vzdrževanja in/ali med odpravljanjem težav, iztaknite napajalni kabel (A8) iz vtičnice. Nato se lahko izvedejo vsa čistilna in vzdrževalna dela.

#### 9.1 Čiščenje

Po vsaki uporabi izperite vse zunanje komponente s čisto vodo. S curkom vode odstranite vse trdne usedline. Umazanija in glina v notranjosti ohišja črpalke (A4) povzročata zatikanje rotorja, kar privede do okvar, ko se črpalka ponovno zažene.

Če ta postopek spregledate, lahko napravo potopite v vodo do 35 °C za več dni, da raztopite umazanijo.

## 11. ODPRAVLJANJE TEŽAV

Težava	Možni vzroki	Ukrep
Naprava ne črpa vode, ker motor ne deluje	1. Prenizka napetost.	1. Preverite ali je napajanje prisotno in ali je vtič (A12) trdno priključen.
	2. Vtič (A12) ni pravilno priključen.	2. Trdno priključite vtič (A12).
	3. Vkllopila se je naprava na diferenčni tok.	3. Ponastavite napravo na diferenčni tok. Če se naprava vklopi ponovno, se posvetujte z električarjem.
	4. Zamašen rotor.	4. Osvobodite rotor morebitnih ovir.
	5. Motor ali kondenzator poškodovana.	5. Obvestite prodajalca.
Naprava ne črpa vode, čeprav motor deluje	1. Sesalno cedilo (A1) je umazano.	1. Očistite sesalno cedilo (A1).
	2. Preverite ali je ventil zamašen (če je nameščen).	2. Očistite ali zamenjajte ventil (če je nameščen).
	3. Zračni mehurčki v ohišju črpalke (A4).	3. Nagnite napravo pod vodo, da omogočite izpust zraka iz ohišja črpalke (A4).
Naprava dostavi le majno količino vode	1. Sesalno cedilo (A1) je delno umazano.	1. Očistite sesalno cedilo (A1).
	2. Gibka cev je zablokirana.	2. Odstranite oviro.
	3. Dovodna gibka cev je premajhna.	3. Uporabite gibke cevi z vsaj $\varnothing$ 25 mm.
	4. Točka izpusta vode je previsoko v razmerju z napravo.	4. Upoštevajte, da bo prekomerna glava zmanjšala stopnjo pretoka.
Neenakomerno delovanje	1. Trdni delci ovirajo prosto vrtenje rotorja.	1. Odstranite umazanijo!
	2. Tekočina je prevroča.	2. Najvišja temperatura tekočine za črpanje ne sme preseči 35 °C.
	3. Električna napetost je izven tolerančnega območja.	3. Priključite napravo na električni sistem, ki ustreza zahtevam, ki so navedene na tipski ploščici.
	4. Motor je umazan.	4. Obvestite prodajalca.
	5. Raven vode v vodnjaku je prenizka in/lali voda ne teče dovolj hitro.	5. Preverite raven vode v vodnjaku.
Termostat prekinja napravo	1. Motor je preobremenjen zaradi trenja med delci umazanije in rotorjem.	1. Očistite ohišje črpalke (A4), tako da usmerite curek vode skozi dovodni pripomoček (A2) in počakajte 1 uro, da se termostat ohladi. Če je potrebno naj napravo pregleda servisni center.
	2. V vodnjaku ni dovolj vode za hlajenje naprave.	2. Preverite raven vode v vodnjaku. Zmanjšajte stopnjo pretoka naprave, tako da prilagodite povezane uporabnike. Opozorilo: zmanjšanje stopnje pretoka za več kot 50% bo poškodovalo napravo.
Naprava črpa vodo, ki vsebuje pesek	1. Voda v vodnjaku ni čista.	1. Preverite vodnjak, prav tako namestite filter za pesek.
	2. Naprava je preblizu dna vodnjaka.	2. Dvignite napravo stran od dna vodnjaka.

## GARANCIJA

Garancije, ki se nanašajo na naprave opisane v tem priročniku so odvisne od skladnosti z vsemi priporočili, ki jih vsebuje, še posebej v zvezi z uporabo, namestitvijo in delovanjem.

Odobrili smo garancijo za 24 mesecev (12 mesecev za profesionalno prodajo) od datuma nakupa opisanega izdelka, ki zajema napake v materialu ali izdelavi v skladu z veljavno zakonodajo. Zahtevo za storitve v okviru garancije mora spremljati originalno potrdilo o nakupu.

Garancija ne zajema stroškov demontaže in namestitve naprave na mestu uporabe, potovalnih stroškov na in iz mesta uporabe za osebe, ki izvajajo popravilo, ali stroškov prevoza.

Terjatve, ki izhajajo iz nepravilne namestitve ali delovanja, neustreznih pogojev uporabe, malomarnosti, komercialne uporabe ali neustreznih poizkusov popravi niso zajete v garanciji in za njih ne sprejemamo nobene odgovornosti. Prav tako je izključena običajna obraba.

Nastali stroški, zlasti stroški pregledov in prevoza, bodo zaračunani pošiljatelju in/ali upravljavcu naprave. To še zlasti velja, ko je predložena zahteva za garancijo, vendar naprava deluje popolno in brez napak, ali težava ni posledica napak v materialu ali izdelavi.

Pred vračilom uporabniku, je vsak izdelek podvržen strogemu tehničnemu pregledu. Popravila v okviru garancije morajo biti izvedena s strani enega izmed naših servisnih centrov ali pooblaščenih servisne delavnice. Poskusi popravila s strani stranke ali nepooblaščenih tretjih oseb med obdobjem garancije, bodo privedli do izgube garancijske pravice.

Če odrežete napajalni kabel in/ali skrajšate napajalni kabel, to privede do izgube garancijske pravice.

Delo, ki ga opravimo mi v okviru garancije, ne podaljša trajanja garancije, ali poda povoda za novo garancijsko obdobje za dele, ki so bili zamenjani ali popravljeni. Vse nadaljnje pravice, vključno s pravico do popustov, sprememb ali nadomestil, ali kakršna koli posledična škoda, je izključena.

V primeru okvare, stopite v stik s prodajnim mestom, kjer ste kupili izdelek, ter pokažite dokazilo nakupa.

Tehnični podatki	Enota	SXUP1000XWE
Napetost	V/Hz	230 V ~ 50 Hz
Moč	W	1000
Najv. glava ( $H_{\text{najv.}}$ )	m	55
Maksimalna stopnja pretoka ( $Q_{\text{najv.}}$ )	l/h	5200
Najv. temperatura vode ( $T_{\text{najv.}}$ )	°C	35
Najv. globina potopitve	m	16
Preostali nivo vode	mm	70
Najv. velikost delca	Ø mm	0
Razred zaščite	-	⊕
Izolacija motorja	-	Razred B
Zaščita motorja	-	IPX8
Neto teža	kg	11.50
Bruto teža	kg	12.3
Premer pripomočkov	mm	31.75
Dolžina kabla	m	20

**Tehnični podatki se lahko spremenijo!**

## 1 SÄKERHETSBESTÄMMELSER

1.1 Apparaten som du har införskaffat är konstruerad av en av Europas ledande tillverkare av pumpar för hushållsbruk och trädgårdspumpar. Våra apparater är inte avsedda för typiska påfrestningar vid kommersiell och industriell användning eller för oavbruten funktion. Optimal användning av apparaten förutsätter att du tar del av och följer instruktionerna i denna bruksanvisning. Vidta alla de försiktighetsåtgärder som erfordras för att värna om din egen och andras säkerhet i apparatens omedelbara närhet i samband med anslutning, användning och underhåll. Läs och iaktta säkerhetsinstruktionerna noggrant eftersom försummelse av dessa kan äventyra människors hälsa och säkerhet eller orsaka ekonomiska skador. Tillverkaren ansvarar inte för ev. skador som orsakas av felaktig eller olämplig användning.

## 2 SÄKERHETS-/ INFORMATIONSETIKETTER

2.1 Följ etiketterna på apparaten. Kontrollera att de alltid är på plats och att de går att läsa. Införskaffa nya etiketter om det behövs och se till att placera dem där de gamla satt.

 **Varning – fara!**

 **Läs bruksanvisningen noggrant före användning.**

 **Symbol E1.** Anger att apparaten **inte** får bortskaffas som hushållsavfall. Apparaten kan lämnas tillbaka till återförsäljaren vid inköp av en ny apparat. Apparatus elektriska och elektroniska komponenter får inte återanvändas för otillåtna ändamål eftersom de innehåller hälsovådliga ämnen.

 **Symbol E3.** Anger att apparaten är avsedd för hushållsbruk.



**CE CE-märke.** Anger att apparaten är i överensstämmelse med gällande EU-direktiv.

 **Apparaten tillhör isolationsklass I.** Det betyder att den är försedd med en jordledare (endast om symbolen finns på apparaten).





### 3 SÄKERHETSANVISNINGAR/KVARSTÅENDE RISKER

#### 3.1 VARNINGSFÖRESKRIFTER: VAD DU INTE FÅR GÖRA

- 3.1.1 Fara för skador!** Apparaten får INTE användas av barn eller av personer med nedsatt fysisk, sensorisk eller mental funktionsförmåga, eller som saknar nödvändig erfarenhet och kunskap. Låt inte barn leka med apparaten. Rengöring och underhåll som ska utföras av användaren får inte utföras av barn.
- 3.1.2 Fara för explosion eller förgiftning!** Använd aldrig apparaten tillsammans med vätskor som är lättantändliga, giftiga eller aggressiva, eller med vätskor som kan äventyra apparatens korrekta funktion.
- 3.1.3 Fara för skador!** Rikta inte vattenstrålen mot personer eller djur.
- 3.1.4 Fara för elchock!** Rikta inte vattenstrålen mot apparaten, elektriska delar eller annan elektrisk utrustning.
- 3.1.5 Fara för kortslutning!** Använd inte apparaten utomhus vid regn. Detta gäller inte för dränkbara pumpar som även kan användas vid regn. Det måste emellertid garanteras att apparatens stickkontakt (A12) och ev. förlängningssladdar ansluts där de är skyddade mot vattenstänk och översvämningar.
- 3.1.6 Fara för skador!** Låt inte barn eller personer med nedsatt fysisk, sensorisk eller mental funktionsförmåga, eller som inte är auktoriserade använda apparaten.
- 3.1.7 Fara för elchock!** Ta inte i stickkontakten (A12) eller eluttaget med våta händer.
- 3.1.8 Fara för elchock och kortslutning!** Om elkabeln (A8) är skadad måste den bytas ut av tillverkaren, en auktoriserad serviceverkstad eller en person med liknande kvalifikation så att alla risker förebyggs.
- 3.1.9 Fara för explosion!** Använd inte apparaten när sugslangen eller utloppsslangen är skadad.
- 3.1.10 Fara för skador!** Placera apparaten stabilt. Om apparaten används i närheten av pooler, trädgårdsdammar eller andra övertäckta vattenbassänger ska det upprätthållas ett min. avstånd på 2 m. Skydda apparaten från att falla i vattnet eller översvämmas. Detta gäller inte för dränkbara pumpar eftersom dessa får användas nedsänkta i vatten.
- 3.1.11 Fara för skador!** Kontrollera att apparaten är utrustad med typskylt som anger de tekniska specifikationerna. I annat fall måste du omedelbart kontakta återförsäljaren. Apparater som saknar typskylt får inte användas eftersom de inte kan identifieras och därmed är potentiellt farliga.
- 3.1.12 Fara för explosion!** Det är inte tillåtet att mixtra med styrventilerna, säkerhetsventilerna eller andra säkerhetsanordningar, eller att ändra deras inställningar.



- 3.1.13 Fara som orsakas av varmvatten!** Om tryckvakten är defekt eller det saknas vattentillförsel kan vattnet som fortfarande finns i pumphuset (A4) överhettas och orsaka skador när det rinner ut.
- 3.1.14 Fara för skador!** Använd inte apparaten när den inte är under uppsikt om det föreligger fara för att den kan täppas till av främmande föremål.
- 3.1.15 Fara för kortslutning!** Transportera inte apparaten genom att dra i stickkontakten (A12), elkabeln (A8) eller andra anslutningsdelar. Använd handtaget (A4 b).
- 3.1.16 Fara för explosion!** Undvik att köra över sugslangen eller utloppsslangen med fordon. Dra inte i eller transportera apparaten med hjälp av sugslangen eller utloppsslangen.
- 3.1.17 Fara för skador!** Använd inte apparaten när personer eller djur befinner sig i den pumpade vätskan eller kan komma i kontakt med den.

## 3.2 VARNINGSFÖRESKRIFTER: VAD DU SKA GÖRA

- 3.2.1 Fara för kortslutning!** Samtliga strömförande delar ska skyddas mot vattenstänk.
- 3.2.2 Fara för elchock!** Anslut endast apparaten till ett lämpligt elnät som är i överensstämmelse med gällande standarder (IEC 60364-1). Apparaten kan orsaka nätstörningar i samband med start. Anslut endast apparaten till ett eluttag som är utrustat med jordfelsbrytare med en nominell restström på max. 30 mA. Använd endast förlängningssladdar som är i överensstämmelse med gällande standarder, godkända för utomhusbruk och med ett tvärsnitt som minst motsvarar det hos apparatens elkabel. Elkablar som är upprullade i en kabelvinda måste rullas ut helt.
- 3.2.3 Fara!** Apparaten får aldrig torrköras. Fyll alltid pumphuset (A4) med vatten innan apparaten startas. Även kortvarig funktion utan vatten kan orsaka skador.
- 3.2.4 Fara för oavsiktlig start!** Dra ut stickkontakten (A12) ur eluttaget innan det utförs något arbete på apparaten.
- 3.2.5 Fara!** För att garantera apparatens säkerhet får den pumpade vätskans temperatur inte överskrida 35 °C. Omgivningstemperaturen får inte underskrida +5 °C.
- 3.2.6 Fara!** Apparaten är inte avsedd för transport av dricksvatten eller vatten avsett för mänsklig förbrukning. Vattnet som transporteras av apparaten kan kontamineras av smörjmedelsläckage.
- 3.2.7 Fara för skador!** Underhåll och/eller reparation av apparaten eller delarna ska endast utföras av specialiserad personal.
- 3.2.8 Fara för skador!** Släpp ut resttrycket innan slangen lossas från apparaten. Frånkoppla apparaten från elnätet och öppna en förbrukare för att utföra detta.
- 3.2.9 Fara för skador!** Kontrollera tillbehören före användning och med jämna mellanrum. Kontrollera att apparatens delar inte påvisar tecken på brott och/eller slitage.



## 4 ALLMÄN INFORMATION

### 4.1 Användning av bruksanvisningen

Bruksanvisningen är en viktig del av apparaten och ska sparas omsorgsfullt för framtida bruk. Läs igenom bruksanvisningen före installation/användning. Bruksanvisningen ska alltid medfölja vid ev. ägarbyte. Försäkra dig om att alla användare har tillgång till bruksanvisningen och kan ta del av säkerhets- och användningsinstruktionerna innan apparaten tas i bruk.

### 4.2 Leverans

Apparaten levereras i en kartong.

I fig. 1 visas vilka delar som medföljer vid leveransen.

#### 4.2.1 Medföljande informationsmaterial

- D1 Bruks- och underhållsanvisning
- D2 Säkerhetsbestämmelser
- D3 Garantivillkor

### 4.3 Bortskaffande av emballage

Emballaget är miljövänligt. Återvinn eller bortskaffa det enligt installationslandets gällande miljölagstiftning.

## 5 TEKNISK INFORMATION

### 5.1 Avsedd användning

Apparaten är avsedd för transport av rent vatten från brunnar eller cisterner med regnvatten för trädgårdsskötsel eller för vattenförsörjningssystem för hushållsbruk. Kemiskt aggressiva eller mekaniskt slipande ämnen i den pumpade vätskan förstör apparaten. Tack vare apparatens kompakta mått kan den användas i brunnar med en diameter från 110 mm, förutsatt att det rinner tillräckligt med vatten i brunnen för att kyla apparaten och undvika torrkorning.

Min. flöde/timme måste ligga på 80 L/tim (1,3 L/min). Apparaterna lämpar sig inte för droppbevattning därför att vattenflödet är för reducerat och den pumpade vätskan därför inte kan garantera kylningen av apparaten.

Apparaten är i överensstämmelse med europeisk standard EN 60335-2-41.

### 5.2 Otillåten användning

Apparaten får inte användas av personer som saknar nödvändig kunskap om hur den används eller av personer som inte har läst igenom och förstätt bruksanvisningens instruktioner.

Det är förbjudet att använda lättantändliga, explosiva, giftiga eller kemiskt aggressiva vätskor i apparaten.

Det är förbjudet att använda apparaten i potentiellt lättantändlig eller explosiv atmosfär.

Det är förbjudet att göra ändringar på apparaten. Vid ändringar bortfaller garantin och tillverkaren befrias från civil- och straffrättsligt ansvar.

Slipande ämnen eller andra ämnen som angriper materialen förstör apparaten. Dessa apparater lämpar sig inte för användning i pumpade vätskor som innehåller slipande sand, lera eller gytta. Dessa apparater lämpar sig för transport av sanitetsvatten men lämpar sig inte för transport av dricksvatten!

Det är inte tillåtet att transportera fekalier med dessa apparater.

Apparaterna lämpar sig inte som pumpar för fontäner, filtreringspumpar för trädgårdsdammar eller för oavbruten funktion (t.ex. oavbruten recirkulation i filtreringssystem för pooler eller industrianvändning).

Undvik torrkorning av apparaten eller transport av vätskor om en ventil är stängd!

### 5.3 Huvuddelar (fig. 1)

- A1 Suggaller
- A2 Gängad utloppskoppling
- A4 Pumphus
- A5 Repögla
- A8 Elkabel
- A12 Stickkontakt

## 6 INSTALLATION

 **Varning – fara!**

Apparaten ska vara kopplad från elnätet vid all form av installation och montering (fig. 3).

 **Varning – fara!**

Utför alltid en okulärbesiktning före användningen för att bedöma om apparaten och i synnerhet stickkontakten (A12) och elkabeln (A8) är skadade. En apparat som är skadad får inte användas. Låt serviceverkstaden eller en auktoriserad elektriker kontrollera apparaten om den är skadad.

 **Varning – fara!**

Kapas elkabeln (A8) av medför det att garantin bortfaller och att en originalekabel (A8) måste installeras mot betalning i samband med reparationen (även vid reparationer under garantitiden). Om elkabeln (A8) behöver förlängas får det endast användas en förlängningssladd som har minst samma tvärsnitt som originalekabeln (A8). Lyft aldrig apparaten eller dra ut stickkontakten (A12) ur eluttaget med hjälp av elkabeln (A8).

### 6.1 Montering av utloppsslangen

Anslut en slang med en min. innerdiameter på 25 mm (1") som är försedd med gängad koppling till utloppskopplingen (A2). Använd helst en slang med en diameter på 32 mm (1-1/4"). Mindre slangdiametrar minskar apparatens flöde avsevärt. Utför en tät anslutning med hjälp av teflontejp (12 – 15 lager) (fig. 4).

Det rekommenderas att använda en utloppsslang som är försedd med en backventil nedtill för att undvika återflöde av vattnet när apparaten stängs av.

Installera gärna en snabbstängningsventil i en lämplig punkt för bortkoppling av slangen. Den underlättar rengörings- och underhållsarbete.

### 6.2 Avluftning av apparaten

Apparaten avluftas automatiskt förutsatt att den är nedsänkt tillräckligt djupt i vätskan.

Kontrollera att utloppsslangen är öppen (inte stängd av kranar t.ex.) när apparaten har startats så att restluften kan släppas ut.

### 6.3 Anmärkningar om installationsplatsen

Apparaten är konstruerad för att placeras i en brunn med en diameter på min. 10 cm och ett nedsänkingsdjup på max. 16 m (fig. 5).

Före placeringen av apparaten är det nödvändigt att fästa ett lyftrep vid ögla (A5) för att kunna hissa ned/upp apparaten smidigt (fig. 6).

Apparaten ska helst hänga i den pumpade vätskan tillräckligt långt från botten för att undvika insug av fasta partiklar som har olämpliga mått och därmed kan täppa till suggallret (A1) eller blockera pumphjulet (fig. 6).

Apparaten kyls av vattnet som den transporterar och av vattnet som den är nedsänkt i. Försäkra dig om att apparaten är helt nedsänkt i den pumpade vätskan för att garantera kylningen.

## 6.4 Säkerhetsåtgärder

Eftersom apparaten inte är utrustad med en strömbrytare rekommenderar vi att den ansluts till ett eluttag med strömbrytare. Vid samtliga installationer och användningstillfällen ska du tänka på att ev. vattenläckage kan orsaka skador.



### Varning – fara! Torrkörning

Apparaten kan bli skadad p.g.a. överhettning om den körs i över 5 minuter med stängd uttagspunkt för vattnet. Stäng av apparaten när det normala vattenflödet hindras.

Torrkörning förstör apparaten. Torrkör därför aldrig apparaten i mer än 10 sekunder.

## 7 INSTÄLLNINGAR

### 7.1 Inledande inställningar

Apparaten är klar att tas i bruk när utloppsslangen har anslutits. Tänk på att apparaten startar få fort stickkontakten (A12) sätts i om det inte används ett eluttag med strömbrytare.

## 8 IBRUKTAGANDE



### Varning – fara!

Apparaten ska vara kopplad från elnätet vid all form av installation och montering (fig. 3).

### 8.1 Ibruktagande

När apparaten har anslutits enligt beskrivningen i avsnitt 6 och samtliga säkerhetsbestämmelser har iakttagits kan stickkontakten (A12) sättas i.

### 8.2 Insug av vattnet

Apparaten suger in vatten från suggallret (A1) som sitter på apparatens bas och transporterar det med hjälp av slangen som är ansluten till utloppskopplingen (A2).

Försäkra dig om att apparaten alltid är nedsänkt i vatten under funktionen för att undvika torrkörning. När förbrukarna är stängda ska apparaten stängas av genom att strömbrytaren slås av eller genom att stickkontakten (A12) dras ut.

### 8.3 Teknisk information

De angivna värdena för apparatens flöden är max. värden som reduceras när uppföringshöjden överskrids och det används utvändiga delar (t.ex. utloppsslang, rörböjar, reducerstycken o.s.v.). Tänk på detta vid valet av apparat. Det faktiska flödet för de specifika användningsområdena anges i flödesdiagrammet (fig. 7).

## 9 UNDERHÅLL



### Varning – fara!

Frånkoppla elkabeln (A8) från eluttaget före samtliga underhållsmoment och/eller i samband med felsökning. Nu går det att utföra samtliga rengörings- och underhållsarbeten.

### 9.1 Rengöring

Skölj av apparaten och samtliga utvändiga delar med rent vatten efter varje användning. Spola bort avlagringar med en vattenstråle. Smuts och gytta inuti pumphuset (A4) medför att pumphjulet kärvar och följaktligen funktionsstörningar när apparaten åter tas i bruk.

Om du glömmet att utföra dessa arbetsmoment kan du låta apparaten stå i blöt i vatten med en max. temperatur på 35 °C i några dagar för att lösa upp smutsen.

## 10 FÖRVARING

Apparaterna måste skyddas mot frost. Demontera och förvara apparaterna i en torr och frostsäker miljö om temperaturen ligger på +5 °C eller lägre.

## 11 FELSÖKNING

Fel	Möjlig orsak	Åtgärd
Apparaten transporterar inte vatten därför att motorn inte fungerar.	1. Otillräcklig nätspänning.	1. Kontrollera om det finns nätspänning och om stickkontakten (A12) är helt isatt.
	2. Stickkontakten (A12) är isatt på fel sätt.	2. Sätt i stickkontakten (A12) helt.
	3. Jordfelsbrytaren har utlösts.	3. Aktivera jordfelsbrytaren. Kontakta en elektriker om jordfelsbrytaren utlöses på nytt.
	4. Blockerat pumphjul.	4. Frigör pumphjulet.
	5. Motorn eller kondensatorn är skadad.	5. Kontakta återförsäljaren.
Apparaten transporterar inte vatten trots att motorn fungerar.	1. Tilltäppt suggaller (A1).	1. Rengör suggallret (A1).
	2. Blockerad backventil (beroende på modell).	2. Rengör eller byt ut ventilen (beroende på modell).
	3. Luftbubblor i pumphuset (A4).	3. Luta apparaten under vattnet så att luften kan släppas ut från pumphuset (A4).
Apparaten tillför endast en begränsad mängd vatten.	1. Delvis smutsigt suggaller (A1).	1. Rengör suggallret (A1).
	2. Tilltäppt slang.	2. Åtgärda tilltäppningen.
	3. Utloppslangen har otillräckliga mått.	3. Använd slangar med en diameter på min. 25 mm (1").
	4. Vattenuppet är för högt jämfört med apparaten.	4. Tank på att uppfordringshöjden är till nackdel för flödet.
Ojämn funktion.	1. Fasta partiklar hindrar pumphjulets rotation.	1. Ta bort de främmande föremålen.
	2. För hög temperatur på vätskan.	2. Den transporterade vätskans temperatur får vara max. 35 °C.
	3. Elektrisk spänning utanför toleransområdet.	3. Anslut apparaten till ett elsystem som uppfyller kraven på etiketten.
	4. Defekt motor.	4. Kontakta återförsäljaren.
	5. Vattennivån i brunnen är otillräcklig och/eller så rinner inte vattnet tillräckligt fort.	5. Kontrollera vattennivån i brunnen.
Termostaten urkopplar apparaten.	1. Motorn är överbelastad p.g.a. friktion mellan främmande föremål och pumphjulet.	1. Rengör pumphuset (A4) invändigt genom utloppskopplingen (A2) med en vattenstråle. Låt termostaten svalna i ca 1 timme. Låt ev. serviceverkstaden kontrollera apparaten.
	2. Mängden vatten i brunnen är otillräcklig för att kyla apparaten.	2. Kontrollera vattennivån i brunnen. Reducera apparatens flöde med hjälp av de anslutna förbrukarna. Var uppmärksam på att en minskning av vattenflödet på över 50 % skadar apparaten.
Apparaten transporterar vatten som innehåller sand.	1. Vattnet i brunnen är inte rent.	1. Kontrollera brunnen. Installera ett sandfilter i brunnen.
	2. Apparaten är placerad för nära brunns botten.	2. Höj upp apparaten från brunns botten.

## GARANTI

Garantierna för apparaterna som beskrivs i denna bruksanvisning förutsätter att samtliga anvisningar i bruksanvisningen iakttas och följs, i synnerhet de om användning, installation och funktion.

Vi ger en garanti på 24 månader (12 månader för yrkesmässig användning) fr.o.m. inköpsdatumet för den beskrivna produkten om den uppvisar material- eller tillverkningsfel i överensstämmelse med gällande lagstiftning. För garantianspråk måste inköpskvittot i original uppvisas.

Garantin täcker inte kostnader för demontering och montering av apparaten som reklameras på användningsstället, reparatörens resekostnader till eller från användningsstället eller transportkostnader.

Reklamationer som kan härledas till fel vid installation eller start, olämpliga användningsförhållanden, otillräckligt underhåll, kommersiell användning, felaktiga reparationsförsök eller normalt slitage ingår inte i garantin och tillverkarens ansvar.

Kostnader p.g.a. ovanstående, i synnerhet utlägg för kontroll och transport, åligger den som reklameras och/eller äger apparaten. Detta gäller speciellt när det görs ett garantianspråk men det visar sig att apparaten fungerar perfekt och är utan defekter vid kontrollen eller när problemet inte kan härledas till material- eller tillverkningsfel.

Varje produkt genomgår en sträng teknisk kontroll innan den returneras. Reparationerna under garantitiden får endast utföras av vår serviceverkstad eller en auktoriserad serviceverkstad. Oauktoriserade reparationsförsök av kunden eller tredje part under garantitiden medför att garantin bortfaller.

Avkapning av stickkontakten och/eller avkortning av elkabeln medför att garantin bortfaller.

Ingrepp av oss under garantitiden varken förlänger garantitiden eller ger en ny garantitid för de utbytta eller reparerade delarna. Inga ytterligare rättigheter såsom rabatt, byte eller skadeersättning ingår, ej heller för följskador av något slag.

Kontakta produktens återförsäljare och uppvisa inköpskvittot om det uppstår fel.

Tekniska specifikationer	Enhet	SXUP1000XWE
Spänning	V/Hz	230 V ~ 50 Hz
Effekt	W	1000
Max. uppföringshöjd ( $H_{max}$ )	m	55
Max. flöde ( $Q_{max}$ )	L/tim	5200
Max. vattentemperatur ( $T_{max}$ )	°C	35
Max. nedsänkingsdjup	m	16
Restvattennivå	mm	70
Max. granulometri	Ø mm	0
Skyddsklass	-	⊕
Motorns isolering	-	Klass B
Motorns kapslingsklass	-	IPX8
Nettovikt	kg	11.50
Bruttovikt	kg	12.3
Kopplingsarmas diameter	mm	31.75
Kabellängd	m	20

**Med förbehåll för tekniska ändringar!**

## 1 GÜVENLİK BİLGİLERİ

1.1 Satın almış olduğunuz cihaz, ev ve bahçe pompaları alanında Avrupa'da lider bir imalatçı tarafından üretilmiştir. Cihazlarımız; ticari veya endüstriyel kullanımların tipik zorlamalarına veya sürekli kullanım için uygun değildir. Cihazdan en yüksek performans elde edilmesi amacıyla, bu elkitabında kapsanan talimatların bilinmesi ve bunlara uyulması gerekir. Cihazın bağlanması, kullanımı ve bakımı sırasında, kendi güvenliğinizi ve hemen yakın alanlarda bulunan kişilerin güvenliğini korumak üzere mümkün tüm tedbirler alınmalıdır. Güvenlik talimatlarını dikkatle okuyunuz ve bunları tamamiyle uygulayınız; güvenlik talimatlarına uymamanın ihmal edilmesi, kişilerin sağlığı ve güvenliğini tehlikeye atabilir veya ekonomik hasarlara neden olabilir. Üretici, yanlış kullanım veya uygun olmayan kullanımdan kaynaklanan olası hasarlardan dolayı sorumlu değildir.

## 2 YAPIŞKANLI GÜVENLİK ETİKETLERİ / YAPIŞKANLI BİLGİLENDİRİCİ ETİKETLER

2.1 Cihaza uygulanmış etiketlerdeki uyarılara uyulmalıdır. Bunların her zaman mevcut ve okunabilir durumda oldukları kontrol edilmelidir; aksi takdirde, yenileri orijinal konumlarına uygulanarak etiketler değiştirilmelidir.

 **Dikkat - Tehlike**

 **Kullanmadan önce, bu talimatları dikkatlice okuyunuz.**

 **Simge E1.** Bu simge, cihazın ev atıklarıyla birlikte bertaraf edilmesinin yasak olduğunu belirtir; yeni bir cihaz satın alındığında eski cihaz bayiye iade edilebilir. Cihazı oluşturan elektrikli ve elektronik kısımlar, sağlığa zararlı madde bulundurduklarından dolayı uygun olmayan kullanımlarda yeniden kullanılmamalıdır.

 **Simge E3.** Bu simge, cihazın evde kullanıma yönelik olduğunu belirtir.



**CE CE İşareti.** Bu işaret, cihazın yürürlükteki AB direktiflerine uygun olduğunu belirtir.



**Bu ürün yalıtım sınıfı I çerçevesinde konumlanır.**

Bu, ürünün koruyucu bir topraklama iletkeniyle (sadece işaret cihaz üzerinde görülüyor ise) donatılmış olduğu anlamına gelir.





### 3 GÜVENLİK KURALLARI / ARTIK RİSKLER

#### 3.1 UYARILAR: YAPILMAMASI GEREKENLER

- 3.1.1 Yaralanma tehlikesi!** Cihaz; çocuklar ve fiziksel, duyuşal veya zihinsel yetenekleri tam gelişmemiş kişiler veya cihazı hiç kullanmamış veya cihaz hakkında gerekli bilgiye sahip olmayan kişiler tarafından KULLANILAMAZ. Çocuklar cihaz ile oynamamalıdır. Kullanıcı tarafından yapılması gereken temizleme ve bakım işlemleri, çocuklar tarafından yapılmamalıdır.
- 3.1.2 Patlama veya zehirlenme tehlikesi!** Cihazı kesinlikle; alevlenebilir, zehirli veya agresif sıvılarla veya cihazın uygun şekilde çalışmasını tehlikeye atabilecek sıvılarla kullanmayınız.
- 3.1.3 Yaralanma tehlikesi!** Su jetini insanlara veya hayvanlara doğru yönlendirmeyiniz.
- 3.1.4 Elektrik çarpma tehlikesi!** Su jetlerini; cihaza, elektrikli parçalarına veya diğer elektrikli cihazlara doğru yönlendirmeyiniz.
- 3.1.5 Kısa devre tehlikesi!** Cihazı, yağmur halinde dışarıda kullanmayınız. Bu şart, yağmur halinde de kullanılabilir olan dalgıç pompalar için geçerli değildir; ancak, fiş (A12) ve cihazın olası uzatma kablolarının su sıçramalarından ve su basmasından korunarak bağlanmış olmaları gerekir.
- 3.1.6 Yaralanma tehlikesi!** Cihazın; çocuklar ve fiziksel, duyuşal veya zihinsel yetenekleri sınırlı kişiler veya her halükarda yetkilendirilmemiş kişiler tarafından kullanılmasına izin verilmemelidir.
- 3.1.7 Elektrik çarpma tehlikesi!** Islak ellerle fiş (A12) veya prize dokunmayınız.
- 3.1.8 Elektrik çarpma ve kısa devre tehlikesi!** Elektrik kablosu (A8) hasar görmüş ise, bu kablonun her türlü riskin önlenmesi için imalatçı veya imalatçının teknik servisi tarafından veya her halükarda benzer nitelikte ehliyetli bir kişi tarafından değiştirilmesi gerekir.
- 3.1.9 İnfialak tehlikesi!** Emme ve basma hortumu hasar görmüş ise, cihaz kullanılmamalıdır.
- 3.1.10 Yaralanma tehlikesi!** Cihazı sabit ve sağlam bir pozisyonda konumlandırınız; cihazın yüzme havuzları, bahçe havuzları veya diğer dış mekanlardaki su kaynaklarının yakınında kullanılması durumunda, su kenarından en az 2 m bir mesafe bırakınız ve cihazı suya düşme veya su basmasından koruyunuz. Bu şart, suya daldırılmış olarak kullanılabilirliklerinden dolayı, dalgıç pompalar için geçerli değildir.
- 3.1.11 Yaralanma tehlikesi!** Cihazın, özel nitelikleri bulunduran plaka etiketiyle donatılmış olduğunu kontrol ediniz, aksi takdirde derhal cihazı satın almış olduğunuz satıcıya haber veriniz. Özel nitelikleri bulunduran plaka etiketi olmayan cihazlar, tanımlanamayacaklarından ve potansiyel olarak tehlikeli olduklarından dolayı kullanılmamalıdır.
- 3.1.12 İnfialak tehlikesi!** Kumanda vanaları, güvenlik vanaları veya diğer güvenlik aygıtları üzerinde müdahalede bulunulması ve bunların ayarlarının tadil edilmesine izin verilmez.
- 3.1.13 Sıcak sudan kaynaklanan tehlike!** Basınç anahtarının arızalı olması veya su beslemesinin olmadığı durumlarda pompa gövdesinde (A4) halen mevcut olan su aşırı ısınabilir ve dışarı çıktığında haşlanmaya neden olabilir.



- 3.1.14 Yaralanma tehlikesi!** Yabancı cisimlerin cihazı tıkama tehlikesi mevcut ise, cihaz gözetimsiz kullanılmamalıdır.
- 3.1.15 Kısa devre tehlikesi!** Cihazı; fişini (A12), elektrik kablosunu (A8) veya diğer bağlantı elemanlarını çekerek taşımayınız; tutamağı (A4b) kullanınız.
- 3.1.16 İnfialk tehlikesi!** Emme veya basma hortumları üzerinden araçların geçmesinden kaçınılmalıdır. Cihazı emme veya basma hortumu aracılığı ile çekmeyiniz veya taşımayınız.
- 3.1.17 Yaralanma tehlikesi!** İnsanlar veya hayvanlar pompalanan sıvı içinde veya pompalanan sıvıya değebileceği durumda olduklarında, cihaz kullanılmamalıdır.

## 3.2 UYARILAR: YAPILMASI GEREKENLER

- 3.2.1 Kısa devre tehlikesi!** Elektrik akımı ileten parçaların tamamının su sıçramalarına karşı korunmaları gerekir.
- 3.2.2 Elektrik çarpma tehlikesi!** Cihazı sadece yeterli ve yürürlükteki yönetmeliklere (IEC 60364-1) uygun bir elektrik kaynağına bağlayınız; başlatma aşamasında cihaz elektrik sisteminde parazit oluşmasına neden olabilir. Cihazı sadece nominal kaçak akımı 30mA üzerinde olmayan bir diferansiyel şalter ile donatılmış bir prize bağlayınız. Sadece yürürlükteki yönetmeliklere uygun, dış mekânlarda kullanım için onaylı ve kesiti en az cihazın güç besleme kablosunun kesitine eşit uzatma kabloları kullanınız. Kablo makarasına sarılmış olan elektrik kablolarının tamamen açılmış olması gerekir.
- 3.2.3 Tehlike!** Cihaz asla kuru çalışmamalıdır; cihazı işletmeden önce daima pompa gövdesini (A4) suyla doldurunuz. Çok kısa süreli bile olsa, cihazın kuru çalışması hasara neden olabilir.
- 3.2.4 Yanlışlıkla çalıştırma tehlikesi!** Cihaz üzerinde herhangi bir müdahale gerçekleştirilmeden önce fiş (A12) cırcıyan prizinden çıkartınız.
- 3.2.5 Tehlike!** Cihazın güvenliğini garanti etmek için pompalanan sıvının maksimum sıcaklığı 35°C'yi aşmamalıdır. Ortam sıcaklığı +5°C altına düşmemelidir.
- 3.2.6 Tehlike!** Cihaz, içme suyu veya insan tüketimine yönelik su pompalamak için tasarlanmamıştır. Cihaz tarafından pompalanan su yağlayıcı kaçakları ile kirlenmiş olabilir.
- 3.2.7 Yaralanma tehlikesi!** Cihazın veya tamamlayıcı parçalarının bakımı ve/veya onarımı sadece uzman personel tarafından gerçekleştirilmelidir.
- 3.2.8 Yaralanma tehlikesi!** Esnek hortumu cihazdan çıkarmadan önce artık basınç boşaltılmalıdır; bu amaç doğrultusunda, cihazı elektrik güç kaynağından ayırınız ve tahliye için bir çıkışı açınız.
- 3.2.9 Yaralanma tehlikesi!** Kullanımdan önce ve düzenli aralıklarla aksesuarları kontrol ediniz ve cihazın parçalarının kırık ve/veya aşınma izleri bulundurmadığını denetleyiniz.



## 4 GENEL BİLGİLER

### 4.1 Elkitabının kullanımı

Bu elkitabı cihazın bütünlüyle bir parçasıdır; gelecekte danışmak için özenle muhafaza edilmelidir. Kurmadan/kullanmadan önce elkitabını dikkatlice okuyunuz. El değiştirme durumunda, devredenin, elkitabını cihazın yeni sahibine teslim etme zorunluluğu bulunur. Her kullanıcının cihazı işletmeye almadan önce elkitabına sahip olduğu ve güvenlik ve kullanım talimatları hakkında bilgi edinebileceğinden emin olunuz.

### 4.2 Teslim

Cihaz, bir karton ambalaj içinde teslim edilir.

**Tedarik birleşimini görmek için şekil 1'e bakınız.**

#### 4.2.1 Cihaz ile birlikte temin edilen bilgilendirme malzemesi

- D1 Kullanım ve bakım elkitabı
- D2 Güvenlik bilgileri
- D3 Garanti kuralları

### 4.3 Ambalajların imha edilmesi

Ambalajı oluşturan malzemeler çevre kirleticisi değildir, buna rağmen malzemeler kullanıldıkları ülkenin yürürlükteki yönetmeliği uyarınca dönüştürülmeli veya bertaraf edilmelidir.

## 5 TEKNİK BİLGİLER

### 5.1 Öngörülen kullanım

Cihaz; bahçe işleri veya evsel su temin sistemlerinde kullanılmak için kuyulardan veya yağmur suyunun biriktirildiği sarnıçlardan temiz suların pompalanması için tasarlanmıştır. Pompalanan sıvı içindeki kimyasal açıdan agresif veya mekanik olarak aşındırıcı olan maddeler cihazı tahrip eder.

Bu cihaz, kompakt yapısı sayesinde, kuyu içinde cihazın soğutulması ve kuru çalışmanın önlenmesi için yeterli su akışı garantisi edilmesi şartı ile çapı 110 mm.den başlayan kuyular içinde kullanılabilir.

Saatlik minimum 80 l/h (1,3 l/dk) olmalıdır. Bu cihazlar, su debisi çok düşük olduğundan ve pompalanan su bu doğrultuda cihazın soğutulmasını garanti edemeyeceğinden, damlama sulama sistemleri için uygun değildir.

Cihaz, EN 60335-2-41 Avrupa standardına uygundur.

### 5.2 İzin verilmeyen kullanım

Deneyimsiz veya işbu kılavuzda kapsanan bilgileri okumamış veya anlamamış kişilerin cihazı kullanması yasaktır.

Cihazın alevlenebilir, patlayıcı, zehirli veya kimyasal açıdan agresif sıvılar ile beslenmesi yasaktır.

Cihazın, potansiyel olarak alevlenebilir veya patlayıcı atmosferde kullanılması yasaktır.

Cihaz üzerinde tadilat yapılması yasaktır; tadilat yapılması, garantinin geçerliliğini sona erdirir ve üreticiyi medeni ve cezai sorumluluktan muaf kılar.

Bileyci maddeler veya malzemelere zarar veren diğer maddeler cihazı tahrip eder. Bu cihazlar; kum, çamur veya aşındırıcı kil kapsayan pompalanan sıvılarda kullanıma uygun değildir. Bu cihazlar; duşakabin, bide, lavabo ve tuvalet atık sularını pompalamak için uygun olup, içme suyu pompalamak için uygun değildir!

Bu cihazlar ile dışkı maddelerinin pompalanması öngörülmemiştir.

Bu cihazlar; fiskeye pompası, bahçe havuzları için filtraj pompası olarak veya sürekli işleme (örneğin havuz filtrasyon sistemlerinde sürekli devridaim modunda veya endüstriyel kullanımlar) için kullanıma uygun değildir.

Cihazı kuru çalıştırmaktan veya kapalı bir vana ile sıvıları pompalamaktan kaçınılmalıdır!

### 5.3 Başlıca parçalar (şekil 1)

- A1 Emme izgarası
- A2 Basma için dişli rakor
- A4 Pompa gövdesi
- A5 Halat deliği
- A8 Elektrik kablosu
- A12 Fiş

## 6 KURMA

### ⚠ Dikkat - Tehlike!

Tüm kurma ve montaj işlemleri, cihazın elektrik şebekesinden bağlantısı kesilmiş olarak yapılmalıdır (şekil 3).

### ⚠ Dikkat - Tehlike!

Kullanmaya başlamadan önce cihazın ve özellikle fiş (A12) ve elektrik kablosunun (A8) hasarlı olup olmadığını belirlemek için görsel bir kontrol gerçekleştirilmelidir. Hasar görmüş bir cihaz kullanılmamalıdır; hasar durumunda, cihazın Teknik Servis veya yetkili bir elektrikli tarafından kontrol edilmesini sağlayınız.

### ⚠ Dikkat - Tehlike!

Elektrik kablosunun (A8) kesilmesi garantinin geçerliliğini yitirmesine neden olur ve onarım sırasında (garantiye dahil onarımlar durumunda da) orijinal bir elektrik kablosunun (A8) masrafı müşteriye ait olarak kurulmasına yol açar. Elektrik kablosunun (A8) uzatılması gerekiyor ise, sadece kesiti en az orijinal elektrik kablosunun (A8) kesitine eşit olan bir uzatma kablosu kullanılmalıdır. Elektrik kablosunu (A8) kullanarak cihazı kaldırmak veya fişi (A12) elektrik prizinden çekmekten daima kaçınılmalıdır.

### 6.1 Basma hortumunun montajı

Basma rakoruna (A2) dişli bir rakorla donatılmış, iç çapı 25 mm (1") altında olmayan bir esnek hortum bağlayınız. Çapı 32 mm (1-1/4") olan bir hortumun kullanılması tercih edilmelidir. Daha küçük hortum çapları cihazın debisini önemli şekilde azaltır. Hava sızdırmaz bağlantı için Teflon bant (12 - 15 katmanlı) kullanınız (Şekil 4).

Cihaz kapatıldığında suyun tersine akışının önlenmesi amacıyla tabanında bir çek vana ile teçhiz edilmiş bir basma hortumunun kullanılması önemle tavsiye edilir.

Hortumun uygun bir noktada ayrılması için bir ani kapama vanasının kurulması, temizlik ve bakım işlemlerini kolaylaştırır.

### 6.2 Cihaz havasının alınması

Cihaz, sıvı içinde yeterli derinliğe daldırılmış olması şartıyla, kendi kendine hava tahliyesi yapabilir.

Cihaz çalışmaya başlatıldıktan sonra, artık havanın dışarı çıkmasını sağlamak için basma hortumunun açık olduğunu (örneğin musluktan kapalı değil) kontrol ederek emin olunuz.

### 6.3 Kurma yeri ile ilgili bilgiler

Cihaz, maksimum 16 m daldırma derinliğinde, minimum çapı 10 cm olması gereken bir kuyu içine kurulmak için tasarlanmıştır (Şekil 5).

Cihazı konumlandırılmadan önce, cihazı uygun şekilde aşağıya indirecek/kurtaracak şekilde bir kurtarma halatının deliğe sabitlenmesi gerekir (Şekil 6).

Cihaz, uygun olmayan boyutlarda katı maddelerin emilmesi ve buna bağlı olarak emme süzgecinin (A1) olası tıkanması veya rotorun (Şekil 6) bloke olmasının önlenmesi için tabandan uygun bir mesafede pompalanan sıvı içinde imkan dahilinde askıda olmalıdır.

Cihaz taşıdığı su ve içine daldırılmış olduğu su tarafından soğutulur. Cihazın soğutulmasını garanti etmek için bunun pompalanan sıvı içine tamamen daldırılmış olduğu kontrol edilerek emin olunmalıdır.

#### 6.4 Güvenlik tedbirleri

Cihaz bir ON/OFF şalteri ile donatılmamış olduğundan, cihazın ilave bir ON/OFF şalteri aracılığıyla işletilebilecek bir prize bağlanmasını önemle tavsiye ederiz.

Bütün kurma ve kullanma işlemleri sırasında olası su kaçaklarının hasara neden olabileceğinin dikkate alınması rica edilir.

#### Dikkat - Tehlike! Kuru çalışma

Cihazın su emme noktası kapalı olarak 5 dakikadan daha uzun bir süre işlemesi durumunda, aşırı ısınma nedeni cihaz zarar görebilir. Normal su akışı engellendiğinde cihazı kapatınız.

Kuru çalışma cihazı tahrip eder, bu nedenle cihazı asla 10 saniyeden daha uzun bir süre boyunca kuru çalıştırmayınız.

#### 10 DEPOLAMA

Cihazların mutlak şekilde donmaya karşı korunması gerekir ve +5°C veya altındaki sıcaklıklar durumunda cihazlar demonte edilmeli ve kuru ve dondan korunan bir ortamda depolanmalıdır.

### 7 AYARLAR

#### 7.1 Hazırlık ayarları

Basma hortumu bağlandıktan sonra cihaz kullanıma hazırdır. Anahtarlanabilir bir priz kullanılmıyorsa, cihazın fiş (A12) takıldığı anda derhal çalışmaya başladığına dikkat edilmelidir.

### 8 İŞLETMEYE ALMA

#### Dikkat - Tehlike!

Tüm kurma ve montaj işlemleri, cihazın elektrik şebekesinden bağlantısı kesilmiş olarak yapılmalıdır (şekil 3).

#### 8.1 İşletmeye alma

Cihaz, 6.ıncı paragrafta tanımlanmış olduğu gibi bağlandıktan ve bütün güvenlik talimatları dikkate alındıktan sonra fiş (A12) takılabilir.

#### 8.2 Su emme

Cihaz, tabanı üzerinde konumlandırılmış olan emme süzgecinden (A1) su emer ve emdiği suyu basma rakoruna (A2) bağlanmış hortum aracılığıyla aktarır.

Kuru çalışmayı önlemek amacıyla, çalışma sırasında cihazın sürekli şekilde suya batık olarak kaldığı kontrol edilerek emin olunmalıdır. Tahliye çıkışları kapalı olduğunda, anahtarlanabilir şalteri devre dışı ederek veya fişi (A12) çıkararak cihazı kapatınız.

#### 8.3 Teknik bilgiler

Cihazın belirtilen debi değerleri maksimum değerlerdir ve bu değerler, basma yüksekliği aşıldığında ve harici tamamlayıcı parçalar (örneğin, basma hortumu, dirsek, ön filtre, vb.) kullanıldığında azalır. Bu hususun cihaz seçiminde dikkate alınması rica edilir. Özel kurma şartları için efektif debi, debi diyagramında belirtilmiştir (Şekil 7).

### 9 BAKIM

#### Dikkat - Tehlike!

Her türlü bakım müdahalelerinden önce ve/veya arıza arama sırasında elektrik kablosunu (A8) prizden ayırınız. Bundan sonra tüm bakım ve temizlik işlerinin gerçekleştirilmesi mümkün olacaktır.

#### 9.1 Temizlik

Her kullanım sonrasında cihazı ve tüm harici parçaları temiz su ile yıkayarak durulayınız. Bir su jeti ile sert depozitleri gideriniz. Pompa gövdesi (A4) içindeki kir ve kil rotorun sıkışmasına ve dolayısıyla yeniden işletmeye alındığında işleme bozukluklarına neden olur.

Bu işlemlerin yapılması unutulmuş ise, kiri çözmek için cihazın birkaç güç boyunca sıcaklığı maksimum 35°C olan su içine daldırılması mümkündür.

## 11 ARIZA ARAMA

Arıza	Olası Neden	Çözüm
Motor çalışmadığından cihaz su pompalamıyor.	1. Şebeke gerilimi yetersiz.	1. Şebeke geriliminin mevcut olduğunu ve fişin (A12) tamamen takılı olduğunu kontrol ediniz.
	2. Fiş (A12) yanlış takılmış.	2. Fişi (A12) tamamen yerine takınız.
	3. Diferansiyel manyetotermik şalter atmış.	3. Diferansiyel manyetotermik şalteri etkin kılınız. Şalter yeniden atarsa, bir elektrikçiye danışınız.
	4. Rotor sıkışmış.	4. Rotordaki olası engelleri gideriniz.
	5. Motor veya kondansatör hasar görmüş.	5. Satıcıyı bilgilendiriniz.
Motor çalışmasına rağmen cihaz su pompalamıyor.	1. Emme süzgeci (A1) tıkanmış.	1. Emme süzgecini (A1) temizleyiniz.
	2. Çek vana sıkışmış (mevcut ise).	2. Vanayı (mevcut ise) temizleyiniz veya değiştiriniz.
	3. Pompa gövdesine (A4) hava kabarcığı.	3. Havanın pompa gövdesinden (A4) dışarı çıkmasını sağlamak için cihazı su altında yana yatık tutunuz.
Cihaz sadece sınırlı bir su miktarı basıyor.	1. Emme süzgeci (A1) kısmen kirlî.	1. Emme süzgecini (A1) temizleyiniz.
	2. Hortum tıkanmış.	2. Tıkanıklığı gideriniz.
	3. Basma hortumunun boyutları yetersiz.	3. En az ø 25 mm (1") olan esnek hortumları kullanınız.
	4. Su çıkış noktası cihaza göre çok yüksek.	4. Basma yüksekliğinin debiyi azalttığını dikkate alınız.
Düzensiz çalışma.	1. Katı cisimler rotorun serbest dönmesini engelliyor.	1. Yabancı cisimleri gideriniz.
	2. Sıvı sıcaklığı aşırı.	2. Taşınan sıvının maksimum sıcaklığı 35°C'yi geçmemelidir.
	3. Elektrik gerilimi tolerans dışı.	3. Cihazı, plaka etiketinde belirtilen özellikleri karşılayan bir elektrik sistemine bağlayınız.
	4. Motor arızalı.	4. Satıcıyı bilgilendiriniz.
	5. Kuyu içindeki su seviyesi yetersiz ve/veya su yeterince hızlı akmıyor.	5. Kuyu içindeki su seviyesini kontrol ediniz.
Termostat cihazı devreden çıkıyor.	1. Yabancı cisimlerle rotor arasında sürtünmeden dolayı motor aşırı yüklenmiş.	1. Bir su jeti ile basma hortumu (A2) aracılığıyla pompa gövdesinin (A4) içini temizleyiniz, termostati yaklaşık 1 saat boyunca soğumaya bırakınız, gerekli olması halinde cihazı Teknik Servise kontrol ettiriniz.
	2. Kuyu içindeki su miktarı cihazın soğutulması için yeterli değil.	2. Kuyu içindeki su seviyesini kontrol ediniz. Bağlı tahliye çıkışları üzerinde müdahalede bulunarak cihazın debisini azaltınız. Dikkat, su akışının %50'den daha fazla azaltılması cihaza zarar verir.
Cihaz kum içeren su pompalıyor.	1. Kuyu suyu temiz değil.	1. Kuyuyu kontrol ediniz, kuyu içine kum giderilmesine uygun bir filtre yerleştiriniz.
	2. Cihaz kuyu tabanına çok yakın.	2. Cihazı kuyu tabanından yukarı kaldırınız.

## GARANTİ

Bu elkitabında tanımlanan cihazlara ilişkin garanti, elkitabında belirtilenlerin tümüne ve özellikle kullanım, kurma ve işletme ile ilgili olanlara uyma ve riayet etme şartına bağlıdır.

Tanımlanan ürün, satın alma tarihinden itibaren, yürürlükteki kanunlar uyarınca malzeme veya imalat kusurları için 24 ay (profesyonel satışlar için 12 ay) süre ile tarafımızdan garanti edilir. Garanti altında servis talepleri, orijinal satın alım kanıtı ibraz edilerek yapılabilir.

Garanti; şikayet konusu cihazın kullanım yerinde sökülmesi ve monte edilmesinin masraflarını, onarımı yapacak personelin kullanım yerine gidiş ve kullanım yerinden dönüş için seyahat masraflarını ve taşıma masraflarını kapsamaz.

Kurma veya işletme hataları, uygun olmayan kullanım şartları, yetersiz özen, ticari amaçlı kullanım veya uygun olmayan onarım girişimlerinin neden olduğu şikayetler garanti ve sorumluluk kapsamı dışındadır; aynı şekilde, normal aşınma da garanti kapsamı dışında kalır.

İlgili masraflar ve özellikle kontrol ve taşıma masrafları cihazı gönderen ve/veya cihaz kullanıcısına aittir. Yukarıda belirtilen durum özellikle, bir garanti talebi iletildiğinde ve yapılan kontrolden cihazın mükemmel işlediği ve kusur bulunmadığı veya problemin malzeme veya imalat kusurlarından kaynaklanmadığının belirlendiği durumlarda da geçerlidir.

Ürün yeniden kullanıcıya teslim edilmeden önce, çok katı bir teknik kontrole tabi tutulur. Garanti kapsamındaki onarımlar sadece bizim Teknik Servis Merkezimiz veya anlaşmalı ve yetkili bir atölye tarafından yapılmalıdır. Müşteri veya yetkilendirilmemiş üçüncü taraf tarafından garanti geçerliliği sırasında yapılan onarım girişimleri garanti hakkının kaybedilmesine neden olur.

Şebeke fişinin kesilmesi ve/veya şebeke kablosunun kısaltılması garantinin sona ermesine yol açar.

Tarafımızdan garanti çerçevesinde yapılan müdahaleler garanti süresini uzatmaz ve değiştirilen veya onarılan parçalar açısından yeni bir garanti süresi verilmesine neden olmaz. Özellikle indirim, değiştirme veya zarar tazminatı ve aynı zamanda her türlü dolaylı hasar tazminatı olmak üzere diğer haklar hariç tutulur.

Arıza halinde, satın alım kanıtı ile birlikte ürünün satın alındığı satış noktasına danışılmalıdır.

Teknik veriler	Birim	SXUP1000XWE
Gerilim	V/Hz	230 V ~ 50 Hz
Güç	W	1000
Max. basma yüksekliği (H <sub>max</sub> )	m	55
Max. debi (Q <sub>max</sub> )	l/h	5200
Max. su sıcaklığı (T <sub>max</sub> )	°C	35
Max. daldırma derinliği	m	16
Artık su seviyesi	mm	70
Max. granül ölçüsü	Ø mm	0
Koruma sınıfı	-	⊕
Motor Yalıtımı	-	B Sınıfı
Motor koruma	-	IPX8
Net ağırlık	kg	11.50
Brüt ağırlık	kg	12.3
Rakorların çapı	mm	31.75
Kablo uzunluğu	m	20

**Teknik değişiklik yapma hakkı saklıdır!**

## 1 ІНСТРУКЦІЇ З ТЕХНІКИ БЕЗПЕКИ

**1.1** Придбаний вами прилад випускається одним із найкращих у Європі виробників побутових і садових насосів. Наші вироби не розраховані на важкі умови комерційної або промислової експлуатації, а також на тривале безперервне використання. Для використання насоса з максимальною ефективністю необхідно прочитати інструкції цього посібника й дотримуватися їх. Під час підключення, експлуатації та обслуговування пристрою вживайте всіх можливих заходів безпеки для власного захисту й захисту людей, які перебувають у безпосередній близькості. Уважно прочитайте правила техніки безпеки та точно їх дотримуйтесь; недотримання цієї вимоги може призвести до травмування або значних фінансових витрат внаслідок пошкодження пристрою. Виробник не несе відповідальності за будь-яке пошкодження пристрою внаслідок неналежного його використання.

## 2 ПОПЕРЕДЖУВАЛЬНЕ/ ІНФОРМАЦІЙНЕ МАРКУВАННЯ

**2.1** Дотримуйтесь рекомендацій, що містяться на маркувальних табличках пристрою. Перевірте їх наявність і чіткість; в іншому випадку розмістіть на тих самих місцях інші таблички.

 **Попередження — небезпечно!**

 **Перед запуском уважно прочитайте цю інструкцію.**

 **Символ E1.** Пристрій не можна утилізувати разом зі звичайними побутовими відходами; його можна повернути продавцеві, придбавши новий пристрій. Електричні та електронні частини пристрою не слід повторно використовувати не за призначенням, оскільки вони містять небезпечні для здоров'я речовини.

 **Символ E3.** Означає, що пристрій призначено для побутового використання.



**CE Символ CE.** Означає відповідність пристрою належним європейським директивам.



**Виріб має ізоляцію класу I.** Це означає, що його обладнано захисним провідником заземлення (лише за наявності на пристрої відповідного символу).





## 3 ПРАВИЛА ТЕХНІКИ БЕЗПЕКИ Й ЗАЛИШКОВІ РИЗИКИ

### 3.1 ЗАХОДИ ТЕХНІКИ БЕЗПЕКИ: ЗАБОРОНЕНО

- 3.1.1 Небезпека травмування!** НЕ дозволяйте використовувати цей пристрій дітям, особам з обмеженими фізичними, сенсорними або розумовими можливостями чи людям з браком досвіду і знань. Дітям заборонено гратися з пристроєм. Дітям заборонено чистити та обслуговувати пристрій.
- 3.1.2 Небезпека вибуху або отруєння!** Не використовуйте пристрій для перекачування займистих, токсичних та агресивних рідин або таких, що позбавляють насос можливості належного функціонування.
- 3.1.3 Небезпека травмування!** Не спрямовуйте струмінь води на людей або тварин.
- 3.1.4 Небезпека враження електричним струмом!** Не спрямовуйте струмінь води на сам пристрій, електричні частини або інше електричне обладнання.
- 3.1.5 Небезпека короткого замикання!** Заборонено використовувати пристрій на відкритому повітрі під дощем. Це не стосується заглибних насосів — їх можна використовувати під дощем; проте слід потурбуватися про захист штепсельної вилки (A12) і будь-яких подовжувачів від бризок і потоків води.
- 3.1.6 Небезпека травмування!** Не дозволяйте використовувати цей пристрій дітям, особам з обмеженими фізичними, сенсорними або розумовими можливостями та особам, які не мають допуску до виконання подібних робіт.
- 3.1.7 Небезпека враження електричним струмом!** Не торкайтеся штепсельної вилки (A12) та/або розетки мокрими руками.
- 3.1.8 Небезпека короткого замикання і враження електричним струмом!** Якщо пошкоджено кабель живлення (A8), то для запобігання нещасним випадкам заміну має виконати виробник, один із його авторизованих сервісних центрів або особи, які мають аналогічну кваліфікацію.
- 3.1.9 Небезпека вибуху!** Не користуйтеся пристроєм, якщо пошкоджено вхідний або вихідний шланг.
- 3.1.10 Небезпека травмування!** Встановлюйте пристрій у стійке положення; у разі використання пристрою поблизу басейна, садового ставка або іншої відкритої водойми встановлюйте його не ближче ніж за 2 м від краю води й захищайте від падіння у воду або заливання. Це не стосується заглибних насосів — їх можна занурювати у воду.
- 3.1.11 Небезпека травмування!** Перевірте, чи пристрій має паспортну табличку, де зазначено його технічні характеристики; у разі відсутності такої таблички зверніться до продавця. Пристрої без паспортної таблички не можна використовувати через неможливість ідентифікації й потенційну небезпечність.



- 3.1.12 Небезпека вибуху!** Забороняється будь-яке регулювання розподільних чи запобіжних клапанів або інших запобіжних пристроїв, а також будь-які зміни їх стандартних налаштувань.
- 3.1.13 Небезпека опіку!** У разі несправності мембранного вимикача або збою подачі води залишки води в корпусі (A4) насоса можуть перегрітися й призвести до опіку при виливанні.
- 3.1.14 Небезпека травмування!** Не залишайте працюючий насос без нагляду, якщо є небезпека його засмічення.
- 3.1.15 Небезпека короткого замикання!** Не переміщуйте насос, тягнучи його за штепсельну вилку (A12), кабель живлення (A8) або інші з'єднання; використовуйте призначену для цього ручку (A4b).
- 3.1.16 Небезпека вибуху!** Не дозволяйте транспортним засобам переїжджати через вхідний або вихідний шланги. Не переміщуйте пристрій, тягнучи його за вхідний або вихідний шланг.
- 3.1.17 Небезпека травмування!** Не використовуйте пристрій, якщо люди або домашні тварини перебувають у рідині, що перекачується, або можуть контактувати з нею.

## 3.2 ЗАХОДИ ТЕХНІКИ БЕЗПЕКИ: ОБОВ'ЯЗКОВО

- 3.2.1 Небезпека короткого замикання!** Усі електричні дроти мають бути захищені від бризок води.
- 3.2.2 Небезпека враження електричним струмом!** Підключайте пристрій лише до джерела живлення, що відповідає належним стандартам (IEC 603641-1); під час запуску пристрій може спричиняти завади в електросистемі. Підключайте пристрій лише до гнізда живлення, обладнаного приладом захисного вимкнення з номінальним значенням 30 мА або менше. Використовуйте для електроживлення подовжувачі, що відповідають вимогам належних нормативів, дозволені для використання на відкритому повітрі й розраховані на струм, що дорівнює щонайменше номінальному струму кабелю живлення. Кабелі живлення, намотані на котушки, необхідно повністю розмотувати.
- 3.2.3 Небезпечно!** Не можна запускати пристрій насухо; перед запуском насоса обов'язково залийте в його корпус (A4) воду. Навіть короткочасна робота без води може призвести до пошкодження.
- 3.2.4 Небезпека випадкового вмикання!** Перед виконанням будь-яких робіт на пристрої завжди виймайте його штепсельну вилку (A12) із гнізда електроживлення.
- 3.2.5 Небезпечно!** Для гарантування безпечної роботи пристрою температура рідини, що перекачується, не повинна перевищувати 35 °С. Зовнішня температура не повинна опускатися нижче +5 °С.
- 3.2.6 Небезпечно!** Пристрій не призначений для перекачування питної або споживаної людьми води. Вода, що перекачується, може забруднюватися мастилом.



- 3.2.7 Небезпека травмування!** Технічне обслуговування та/або ремонт пристрою та його електричних компонентів повинен виконувати лише кваліфікований персонал.
- 3.2.8 Небезпека травмування!** Перш ніж від'єднувати шланг від пристрою, скиньте залишковий тиск; для цього від'єднайте пристрій від джерела живлення й відкрийте користувацький отвір.
- 3.2.9 Небезпека травмування!** Перед використанням, а також регулярно, час від часу, перевіряйте приладдя й оглядайте компоненти пристрою на предмет наявності ознак несправності та/або зношування.



## 4 ЗАГАЛЬНА ІНФОРМАЦІЯ

### 4.1 Користування посібником

Посібник є невід'ємною частиною комплексу постачання пристрою, тому його слід зберігати для використання в майбутньому. Уважно прочитайте посібник, перш ніж установлювати/використовувати пристрій. У разі продажу пристрою продавець має передати цей посібник його новому власникові. Забезпечте кожному користувачеві можливість прочитати посібник перед запуском пристрою, зокрема, інструкції з техніки безпеки й експлуатації.

### 4.2 Доставка

Пристрій доставляється в картонній коробці.  
Комплект постачання зображено на рис. 1.

#### 4.2.1 Документація, яка входить до комплексу постачання пристрою

- D1 Посібник з експлуатації та технічного обслуговування
- D2 Інструкції з техніки безпеки
- D3 Гарантійні положення

### 4.3 Утилізація упаковки

Пакувальні матеріали не забруднюють довкілля, проте їх слід переробити чи утилізувати згідно з відповідними законодавчими нормами, які діють у країні використання.

## 5 ТЕХНІЧНА ІНФОРМАЦІЯ

### 5.1 Використання за призначенням

Призначення пристрою — перекачування чистої води з колодязів або цистерн дощової води для поливу або побутових систем водопостачання. Насосу шкодять хімічно агресивні або абразивні речовини, якщо такі містяться в рідині, що перекачується.

Компактна конструкція цього пристрою дає змогу використовувати його в колодязях діаметром від 110 мм, за умови припливу в колодязь достатньої кількості води для охолодження пристрою й запобігання його роботі насухо.

Мінімально допустима година витрата складає 80 л/год (1,3 л/хв). Ці пристрої не придатні для використання в крапельних системах поливу, оскільки через низьку витрату води в таких системах вони не отримують належного охолодження.

Пристрій відповідає вимогам європейського стандарту EN 60335-2-41.

### 5.2 Неналежне використання

Не дозволяється використання пристрою некомпетентними особами або такими, що не прочитали чи не зрозуміли інструкції. Забороняється перекачування пристроєм займистих, вибухових, токсичних або хімічно агресивних рідин.

Заборонено використовувати пристрій у потенційно легкозаймистій або вибухонебезпечній атмосфері.

Заборонено вносити до пристрою будь-які зміни. Будь-які зміни, внесені до пристрою, призводять до скасування гарантії і звільняють виробника від усіх зобов'язань за цивільним та кримінальним правом.

Речовини, що використовуються для полірування та шліфування, а також інші речовини, що впливають на матеріали, пошкоджують пристрій. Ці пристрої не призначені для перекачування рідин, що містять абразивний пісок, шлам або глину. Ці пристрої придатні для перекачування води для гігієнічних потреб, але не питної! Їх не можна використовувати для перекачування фекалій.

Вони непридатні для використання у фонтанах, для фільтрування води в садових ставках, а також для роботи в безперервному режимі (наприклад, в системах безперервного фільтрування в плавальних басейнах чи в промисловості).

Не запускайте пристрій насухо і не намагайтесь перекачувати рідину при закритому клапані!

### 5.3 Основні компоненти (рис. 1)

- A1 Фільтр на вході
- A2 Нарізна насадка на виході
- A4 Корпус насоса
- A5 Вушко для підйому
- A8 Кабель живлення
- A12 Штепсельна вилка

## 6 ВСТАНОВЛЕННЯ

### Попередження — небезпечно!

Усі операції зі встановлення та збирання слід виконувати, коли пристрій від'єднано від мережі електропостачання (рис. 3).

### Попередження — небезпечно!

Перед запуском обов'язково огляньте пристрій, особливо штепсельну вилку (A12) і кабель живлення (A8), на предмет пошкоджень. Забороняється використання пошкодженого пристрою; в разі пошкодження пристрою зверніться до сервісного центру або вповноваженого електрика.

### Попередження — небезпечно!

У разі обриву кабелю живлення (A8) гарантія скасовується, а заміна оригінального кабелю (A8) відбувається за рахунок замовника (навіть у разі ремонту за гарантією). У разі необхідності подовження кабелю живлення (A8) використовуйте для цього кабель щонайменше такого ж поперечного перерізу, що й оригінальний кабель живлення (A8). Не піднімайте пристрій і не витягуйте штепсельну вилку (A12) з гнізда, тягнучи за кабель (A8).

### 6.1 Приєднання шланга на виході

Приєднайте шланг з внутрішнім діаметром щонайменше 25 мм з нарізним з'єднанням до вихідного гнізда (A2). Слід надати перевагу шлангу діаметром 32 мм. Використання шлангів меншого діаметру призводить до різкого зменшення витрати. Для забезпечення щільності з'єднання використовуйте тефлонову стрічку (12–15 шарів) (рис. 4).

Нагально рекомендується використовувати на виході шланг зі зворотним клапаном для запобігання зворотному потоку води при вимкнанні пристрою.

Встановлення швидкодіючого відсічного клапана у відповідній точці спрощує чищення й технічне обслуговування.

### 6.2 Стравлювання пристрою

Пристрій стравлюється автоматично за умови занурення в рідину на достатню глибину.

Після запуску пристрою перевірте, чи відкрито шланг на виході (наприклад, не закрито кран) для випуску залишків повітря.

### 6.3 Зауваження стосовно місця встановлення

Пристрій призначено для встановлення в колодязях діаметром щонайменше 10 см, із зануренням на глибину до 16 м (рис. 5).

Перед установленням пристрою необхідно прикріпити до підйомного вушка (A5) трос для зручного спуску й підйому (рис. 6).

Якщо є можливість, прилад слід підвішувати в рідині, що перекачується, на достатній відстані від дна, щоб запобігти всмоктуванню твердих часток надто великого розміру, які можуть засмітити фільтр (A1) на вході або крильчатку (рис. 6).

Пристрій охолоджується водою, що перекачується, і водою, в яку його занурено. Для належного охолодження пристрою він має бути повністю занурений в рідину, що перекачується.

#### 6.4 Заходи техніки безпеки

Оскільки пристрій не обладнано вимикачем, його слід підключати до гнізда з додатковим вимикачем.

Упродовж усього часу встановлення й використання пам'ятайте про безпеку збитків через витік води.

#### **Попередження — небезпечно! Робота насухо**

Робота пристрою протягом більш ніж 5 хвилин із закритою точкою всмоктування може призвести до його пошкодження через перегрів. Вимикайте пристрій у разі перекриття нормального потоку води.

Робота насухо призводить до непоправного пошкодження пристрою, тому не можна допускати такого режиму роботи протягом більше ніж 10 секунд.

### 7 РЕГУЛЮВАННЯ

#### 7.1 Попередні регулювання

Після приєднання шлангу на виході пристрій готовий до роботи. Слід пам'ятати, що в разі відсутності вимикача на гнізді живлення пристрій запускається, щойно штепсельна вилка (A12) вставляється в гніздо живлення.

### 8 ЗАПУСК

#### **Попередження — небезпечно!**

Усі операції зі встановлення та збирання слід виконувати, коли пристрій від'єднано від мережі електропостачання (рис. 3).

#### 8.1 Запуск

Після виконання всіх з'єднань пристрою згідно з описом у п. 6 і дотримання всіх інструкцій з техніки безпеки можна вставляти штепсельну вилку (A12) в гніздо живлення.

#### 8.2 Засмоктування рідини пристроєм

Пристрій засмоктує воду через фільтр засмоктування (A1), встановлений на основі, й випускає її з шланга, приєднаного до вихідного гнізда (A2).

Щоб пристрій не працював насухо, він має бути постійно занурений у рідину, що перекачується. При закритих користувачьких отворах вимкніть пристрій вимикачем або витягніть штепсельну вилку (A12) із гнізда живлення.

#### 8.3 Технічна інформація

Зазначені значення витрати — це максимальні значення, які зменшуються в разі перевищення рекомендованого напору й використання зовнішніх компонентів (вихідного шлангу, колін, дроселів тощо). Це варто мати на увазі під час вибору насоса. Фактичні значення витрати в конкретних умовах показано на графіку (рис. 7).

### 9 ТЕХНІЧНЕ ОБСЛУГОВУВАННЯ

#### **Попередження — небезпечно!**

Перш ніж розпочинати будь-яку процедуру технічного обслуговування та/або під час пошуку несправностей, від'єднайте кабель живлення (A8) від гнізда живлення. Далі можна виконувати будь-які роботи з технічного обслуговування й чищення.

#### 9.1 Чищення

Після кожного використання пристрою промийте його й зовнішні компоненти чистою водою. Змийте струменем води твердий осад. Бруд і глина всередині корпусу (A4) насоса заважають обертанню крильчатки, що призводить до несправностей під час запуску.

В разі недотримання цієї процедури необхідно занурити пристрій у воду з температурою до 35 °C на декілька днів для розчинення бруду.

#### 10 ЗБЕРІГАННЯ

Важливо захистити пристрій від морозу, а в разі температури +5 °C або нижче їх необхідно демонтувати й зберігати в сухому місці, захищеному від морозу.

## 11 УСУНЕННЯ НЕСПРАВНОСТЕЙ

Несправність	Можливі причини	Способи усунення несправності
Пристрій не перекачує воду через непрацюючий двигун	1. Надто низька напруга в мережі живлення	1. Перевірте наявність напруги в мережі й надійність під'єднання штепсельної вилки (A12)
	2. Ненадежний контакт штепсельної вилки (A12)	2. Вставте штепсельну вилку (A12) належним чином в гніздо живлення
	3. Спрацював пристрій залишкового струму	3. Переведіть пристрій залишкового струму у вихідне положення. У разі повторного спрацювання цього пристрою зверніться до електрика
	4. Затиснуло крильчатку	4. Видаліть забруднення, що затисло крильчатку
	5. Пошкодження двигуна або конденсатора	5. Повідомте продавця
Двигун працює, але пристрій не перекачує воду	1. Забито фільтр (A1) на вході	1. Почистьте фільтр (A1) на вході
	2. Почистьте затиснений клапан (за наявності)	2. Почистьте або замініть клапан (за наявності)
	3. Бульбашки повітря в корпусі (A4) насоса	3. Нахиліть пристрій під водою, щоб випустити повітря з корпусу (A4) насоса
Пристрій перекачує лише незначну кількість води	1. Частково забито фільтр (A1) на вході	1. Почистьте фільтр (A1) на вході
	2. Шланг закупорено	2. Усуньте завади
	3. Надто тонкий шланг на виході	3. Використовуйте шланги діаметром щонайменше 25 мм
	4. Точка виливу води розташована надто високо над пристроєм	4. Пам'ятайте, що надмірний напір зменшує витрату
Нерівномірна робота	1. Тверді частки заважають вільному обертанню крильчатки	1. Видаліть бруд
	2. Рідина надто гаряча	2. Температура рідини, що перекачується, не повинна перевищувати 35 °C
	3. Електрична напруга не відповідає інтервалу припустимих значень	3. Підключіть пристрій до системи електроживлення, яка відповідає вимогам, зазначеним на паспортній таблиці
	4. Несправний двигун	4. Повідомте продавця
	5. Надто низький рівень води в колодязі і/або вода протікає недостатньо швидко	5. Перевірте рівень води в колодязі
Пристрій вимикається термостатом	1. Перевантаження двигуна через тертя між частками бруду і крильчаткою	1. Промийте корпус (A4) насоса, спрямовуючи струмінь води через вихідне гніздо (A2), дайте термостату охолоннути протягом приблизно години і, за необхідності, замовте перевірку пристрою в сервісному центрі
	2. Нестача води в колодязі для охолодження пристрою	2. Перевірте рівень води в колодязі. Зменште витрату регулюванням підключених користувачів. Попередження. Зниження витрати більш ніж на 50 % призведе до пошкодження пристрою
Пристрій перекачує воду разом з піском	1. Вода в колодязі забруднена	1. Огляньте колодязь, встановіть в ньому фільтр для вловлювання піску
	2. Пристрій розташовано надто близько до дна	2. Підніміть пристрій вище

## ГАРАНТІЯ

Гарантія на пристрій, описана в цьому посібнику, залежить від дотримання всіх рекомендацій, що в ньому містяться, особливо стосовно використання, встановлення й експлуатації.

Ми надаємо гарантію протягом 24 місяців (12 місяців для професійно-орієнтованих продажів) із дати придбання зазначеного виробу стосовно дефектів у матеріалах і виготовленні відповідно до чинного законодавства. Запити на обслуговування за гарантією мають подаватися разом із доказами придбання.

Гарантія не включає в себе витрати на демонтаж і встановлення відповідного пристрою в місці його використання, витрати на проїзд ремонтної бригади у пряму й зворотному напрямках, а також транспортні витрати.

Претензії, що виникають через неналежне встановлення або експлуатацію, неприйнятні умови використання, недбальство, комерційне використання або спроби неналежного ремонту, не підлягають гарантії, й жодна відповідальність за ними не приймається; виключається також нормальне зношування.

Понесені в результаті витрати, особливо на перевірку й транспортування, мають покладатися на відправника та/або оператора пристрою. Це стосується, зокрема, випадків, коли подається гарантійна претензія, а прилад виявляється справним, без жодних дефектів, або ж причиною несправності не є матеріали чи виготовлення.

Кожний виріб перед поверненням користувачеві проходить ретельну технічну перевірку. Ремонт за гарантією має проводитися лише одним з наших сервісних центрів або вповноваженим ремонтним цехом. Спроби виконання ремонту замовником або не вповноваженою третьою особою призведуть до повного скасування гарантії.

Обрізання штепсельної вилки або вкорочення кабелю живлення призведе до скасування гарантії.

Робота, що виконується нами за гарантією, не подовжує гарантійного терміну і не надає нових гарантій на частини, які було замінено або відремонтовано. Всі подальші права, включно з правом на знижки, заміни або компенсацію, а також завдані збитки будь-якого роду, виключаються. У разі несправності звертайтеся до точки продажу, де придбали виріб, із наданням доказу придбання.

Технічні характеристики	Одиниця вимірювання	SXUP1000XWE
Напруга	В/Гц	230 В ~ 50 Гц
Потужність	Вт	1000
Макс. напір ( $H_{max}$ )	м	55
Макс. витрата ( $Q_{max}$ )	л/год	5200
Макс. температура води ( $T_{max}$ )	°С	35
Макс. глибина занурення	м	16
Рівень залишкової води	мм	70
Макс. розмір часток	Ø мм	0
Клас захисту	-	⊕
Ізоляція двигуна	-	Клас В
Захист двигуна	-	IPX8
Вага без упаковки	кг	11.50
Вага з упаковкою	кг	12.3
Діаметр гнізда	мм	31.75
Довжина кабелю	м	20

**Можливі технічні модифікації!**

## STANLEY Service Addresses & Contact Details

Belgique et Luxembourg België en Luxembourg	E. Walschaertstraat 14 2800 Mechelen Belgium	www.stanleyworks.be Enduser.be@SBDinc.com BE-NL= +32 15 47 37 63 BE-FR = +32 15 47 37 64 BE Fax: +32 15 47 37 100
Danmark	Roskildevej 22 2620 Albertslund	www.stanleyworks.dk kundeservice.dk@sbdinc.com Fax: 70224910
Deutschland	Richard Klinger Str. 11 65510 Idstein	www.stanleyworks.de info@sbdinc.de Tel: 06126-21-1 Fax: 06126-21-2770
Ελλάς	Ημερος Τόπος 2 - Χάνι Αδάμ Ασπρόπυργος -19300 -Αττική	www.stanley.gr Greece.Service@sbdinc.com Τηλ: +30 210 8985208 Φαξ: +30 210 5597598
España	Parque de Negocios "Mas Blau" Edificio Muntadas, c/Bergadá, 1, Of. A6 08820 El Prat de Llobregat (Barcelona)	www.stanleyworks.es respuesta.postventa@sbdinc.com Tel: 934 797 400 Fax: 934 797 419
France	5, allée des hêtres BP 30084, 69579 Limonest Cedex	www.stanleyoutilage.fr scufr@sbdinc.com Tel: 04 72 20 39 77 Fax: 04 72 20 39 00
Schweiz Suisse Svizzera	In der Luberzen 42 8902 Urdorf	www.stanleyworks.ch verkaufch.sbd@sbdinc.com Tel: 044 - 755 60 70 Fax: 044 - 730 70 67
Ireland	210 Bath Road; Slough, Berks SL1 3YD UK	www.stanleytools.co.uk Tel: +44 (0)1753 511234 Fax: +44 (0)1753 512365
Italia	Energypark-Building 03 sud, Via Energy Park 6 20871 Vimercate (MB)	www.stanley.it Tel. 039-9590-200 Fax 039-9590-313
Nederlands	Stanley Black & Decker Netherlands B.V. Postbus 83 6120 AD Born	www.stanleyworks.nl Enduser.NL@SBDinc.com Tel : +31 164 28 30 63 NL Fax: +31 164 28 32 00
Norge	Postboks 4613, Nydalen 0405 Oslo	www.stanleyworks.no kundeservice.no@sbdinc.com Fax: 45 25 08 00



Österreich	Oberlaaerstrasse 248 A-1230 Wien	www.stanleyworks.de service.austria@sbdinc.com Tel: 01 - 66116 - 0 Fax: 01 - 66116 - 14
Portugal	Quinta da Fonte - Edifício Q55 D. Diniz Rua dos Malhães, 2 e 2A - Piso 2 Esquerdo 2770 - 071 Paço de Arcos	www.stanleyworks.pt resposta.posvenda@sbdinc.com Tel: 214 66 75 00 Fax: 214 66 75 75
Suomi	PL 47 00521 Helsinki	www.stanleyworks.fi customerservice.fi@sbdinc.com Puh: 010 400 4333
Sverige	Box 94 431 22 Mölndal	www.stanleyworks.se kundservice.se@sbdinc.com Fax: 31 68 60 08
United Kingdom	210 Bath Road; Slough, Berks SL1 3YD	www.stanleytools.co.uk Tel: +44 (0)1753 511234 Fax: +44 (0)1753 512365
Hungary	Rotel Kft.  1163 Budapest,Thököly út 17.	www.stanleyworks.hu service@rotelkft.hu Tel +36 1 404-0014 Fax+36 1 403-2260
Czech Republic	BAND SERVIS CZ s.r.o. K Pasekam 4440 760 01 Zlín, Czech Republic	www.stanleyworks.cz <a href="http://www.bandservis.cz">http://www.bandservis.cz</a> Tel.: +420 577 008 550 Fax.: +420 577 008 559
Slovakia	BAND SERVIS s.r.o. Paulinska 22 917 01 Trnava, Slovakia	www.bandservis.sk Tel.: +421 335 511 063 Fax.: +421 335 512 624
Poland	Erpatech ul. Bakaliowa 26 05-080 Mościska	www.stanleyworks.pl Tel.: +48 22 431 05 00 Fax.: +48 22 468 87 35
Slovenia	G-M&M d.o.o. Brvace 11 1290 Grosuplje Slovenija	www.g-mm.si gmm@g-mm.si T: +386 01 78 66 500 F: +386 01 78 63 023
Cyprus	IOANNOU J. 14A Ath.Diakou street 1046- Nicosia -Cyprus	ioannou.ioannis@cytanet.com.cy Tel : +357 22344302 Fax : +357 22348098

**STANLEY**

is a registered trademark of The Stanley Black & Decker Corporation used under license.

The product is manufactured and distributed by:

Annovi Reverberi S.p.A. Via M.L. King, 3 - 41122 Modena (Italy).

All the rights reserved.

© 2017 Stanley Black & Decker Corporation