

STANLEY®

SXUP400PCE

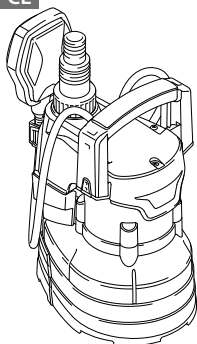

SXUP750PTE

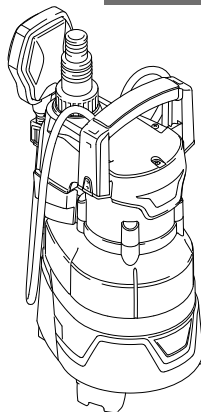

SXUP750XCE

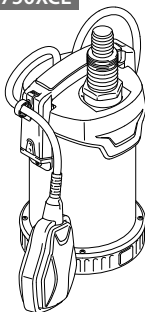

SXUP1100XDE

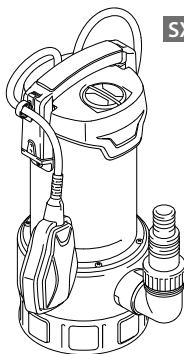

SXUP400PCE
SXUP750PTE
SXUP750XCE
SXUP1100XDE

EN	Please read these instructions carefully before use. Please retain these instructions for future reference. In case of problems or difficulties, please contact the consumer helpline: www.2helpu.com	Page: 5-12
IT	Leggere attentamente queste istruzioni prima dell'uso. Conservare queste istruzioni per future consultazioni. In caso di problemi o difficoltà, contattate l'helpline consumatori: www.2helpu.com	Pagina: 13-22
BG	Прочетете внимателно тези указания преди употреба. Запазете тези указания за справка. При проблеми или затруднения се обърнете към отдела за обслужване на клиенту: www.2helpu.com	Страница: 23-32
CS	Před použitím si pozorně přečtěte tento návod. Laskavě si uložte tento návod pro budoucí použití. V případě jakýchkoli problémů nebo potíží laskavě kontaktujte linku pomoci zákazníkům: www.2helpu.com	Strana: 33-40
DA	Læs disse instruktioner omhyggeligt inden brug. Opbevar disse instruktioner til senere brug. Kontakt kundeservicetelefonen i tilfælde af problemer eller vanskeligheder: www.2helpu.com	Side: 41-49
DE	Lesen Sie bitte diese Bedienungsanleitung vor Gebrauch aufmerksam durch. Bewahren Sie diese Bedienungsanleitung sorgfältig auf, damit Sie sie auch später zu Rate ziehen können. Wenden Sie sich im Falle von Problemen bitte an die Verbraucher-Hotline: www.2helpu.com	Seite: 50-59
EL	Διαβάστε προσεκτικά αυτές τις οδηγίες πριν από τη χρήση. Φυλάξτε αυτές τις οδηγίες για μελλοντικές αναφορές. Σε περίπτωση προβλημάτων ή δυσκολιών, επικοινωνήστε με τη γραμμή helpline υποστήριξης καταναλωτών: www.2helpu.com	Σελίδα: 60-69
ES	Leer atentamente estas instrucciones antes de usar el equipo. Guardar estas instrucciones para poder consultarlas en el futuro. En caso de problemas o dificultades, ponerse en contacto con el servicio de asistencia al cliente: www.2helpu.com	Página: 70-78
ET	Enne kasutamist lugege see juhend tähelepanelikult läbi. Hoidke juhend hilisemaks kasutamiseks alles. Probleemide või raskuste ilmnemisel pöörduge klientide poole: www.2helpu.com	Lk: 79-86
FI	Lue ohjeet huolellisesti ennen käyttöä. Säilytä ohjeet huolellisesti tulevaa käyttöä varten. Jos kohtaat ongelmia, ota yhteyks kuluttajien helpline-palveluun: www.2helpu.com	Sivu: 87-94
FR	Lire attentivement ces instructions avant emploi. Conserver ces instructions pour toute consultation à venir. En cas de problèmes ou de difficultés, contacter l'assistance consommateur : www.2helpu.com	Page : 95-104
HR	Molimo vas da prije uporabe pažljivo pročitate ovaj priručnik. Sačuvajte ove upute za buduće korištenje. Ako naiđete na kakve probleme ili poteškoće, molimo vas da se obratite službi za podršku korisnicima: www.2helpu.com	Stranica: 105-112
HU	A későbbi használatba vétele előtt gondosan olvassa el az útmutatót. A későbbi hivatkozások érdekében őrizze meg az útmutatót. Kérdés vagy probléma esetén forduljon ügyfélszolgálatunkhoz: www.2helpu.com	113-121. oldal
LT	Prieš pradėdami naudoti įrenginį, atidžiai perskaitykite šias instrukcijas. Išsaugokite šias instrukcijas, kad bet kada galėtumėte jas vėl perskaityti. Jei kyla problemų arba sunkumų, kreipkitės į klientų pagalbos liniją: www.2helpu.com	Puslapis: 122-129
LV	Pirms lietošanas, lūdz, rūpīgi izlasiet šo pamācību. Lūdzu, saglabājiet šos norādījumus turpmāai uzziņai. Ja rodas kādas problēmas vai grūtības, lūdz, sazinieties ar klientu palīdzības dienestu: www.2helpu.com	Lappuse: 130-137
NL	Lees deze gebruiksaanwijzing vóór het gebruik aandachtig door. Bewaar deze gebruiksaanwijzing voor latere raadpleging. Contacteer bij problemen of moeijlichkeiten de hulplijn voor de gebruikers: www.2helpu.com	Pagina: 138-147
NO	Les disse instruksjonene nøye før bruk. Ta vare på instruksjonene for senere bruk. Ved problemer eller vanskeligheter, kontakt kundeservice: www.2helpu.com	Side: 148-155
PL	Przed użyciem należy uważnie przeczytać niniejszą instrukcję obsługi. Instrukcję należy zachować na przyszłość. W razie jakichkolwiek problemów lub trudności można skontaktować się z działem pomocy technicznej pod adresem: www.2helpu.com	Strona: 156-165
PT	Leia atentamente estas instruções antes de utilizar o aparelho. Conserve estas instruções para consultas futuras. Em caso de problemas ou dificuldades, contacte a helpline de atendimento aos consumidores: www.2helpu.com	Página: 166-175
RO	Vă rugăm să citiți cu atenție aceste instrucțiuni înainte de utilizare. Vă rugăm să păstrați aceste instrucțiuni pentru consultarea pe viitor. În caz de probleme sau dificultăți, vă rugăm să contactați linia de asistență a clienților: www.2helpu.com	Pagina: 176-184
RU	Внимательно прочитайте эти инструкции до начала использования. Сохраните инструкции для пользования ими в будущем. При появлении проблем или затруднений обращайтесь в отдел обслуживания клиентов: www.2helpu.com	Страница: 185-194
SK	Pred použitím si, prosím, pozorne prečítajte tento návod. Tento návod si odložte na použitie v budúcnosti. Ak narazíte na akékoľvek problémy alebo ťažkosti, obráťte sa na linku pomoci pre zákazníkov: www.2helpu.com	Strana: 195-202
SL	Pred uporabo pazljivo preberite ta navodila. Ta navodila shranite za prihodnjo uporabo. Če naletite na težave, se obrnite na službo za pomoč kupcem: www.2helpu.com	Stran: 203-210
SV	Läs bruksanvisningen noggrant före användning. Förvara bruksanvisningen för framtida bruk. Vid ev. problem eller frågeställningar, kontakta kundtjänst på www.2helpu.com	Sid.: 211-219
TR	Kullanmadan önce, bu talimatları dikkatlice okuyunuz. Bu talimatları, ileride danışmak için saklayınız. Problem veya zorluk durumunda, tüketici yardım hattına başvurunuz: www.2helpu.com	Sayfa: 220-228
UK	Перед експлуатацією уважно прочитайте цю інструкцію. Зберігайте цю інструкцію для подальшого використання в довідкових цілях. У разі виникнення проблем або труднощів звертайтеся до нашої служби підтримки: www.2helpu.com	Сторінки: 229-238



1

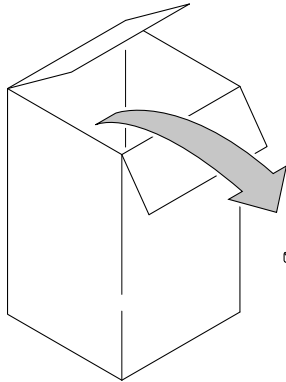

SXUP400PCE

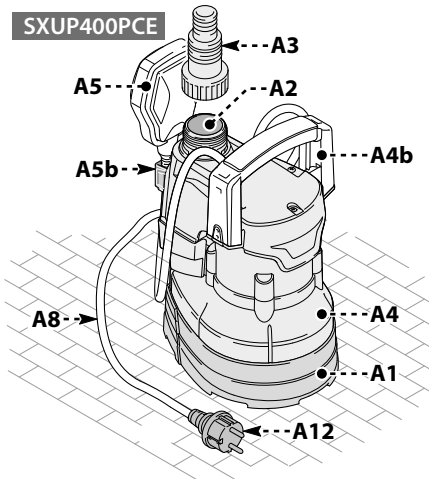

SXUP750PTE

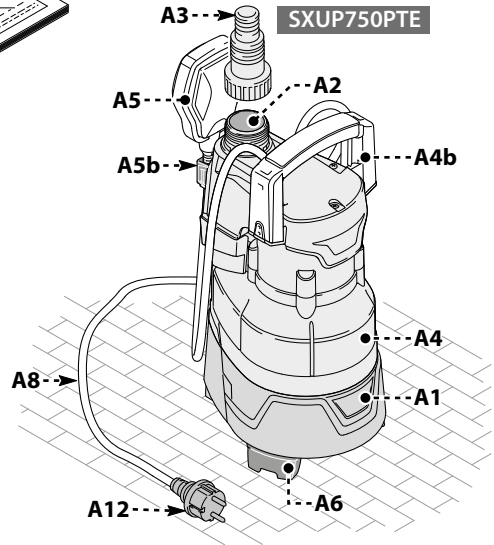

SXUP750XCE

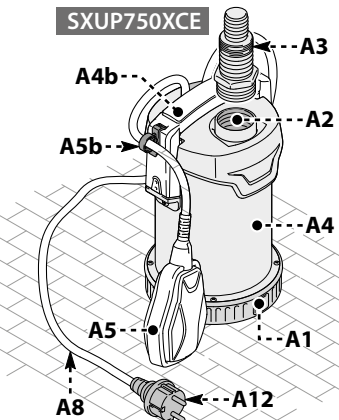

SXUP1100XDE

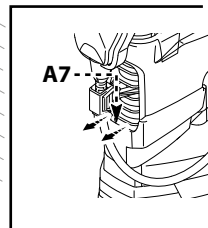
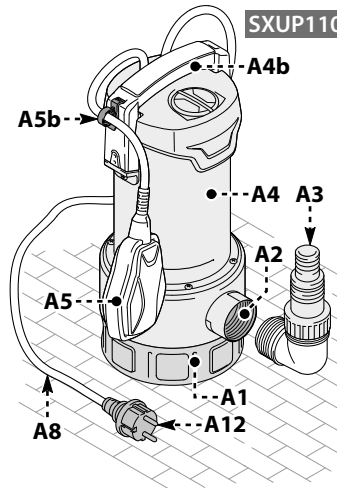

2

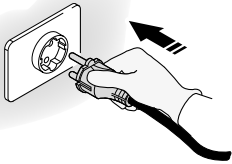

3

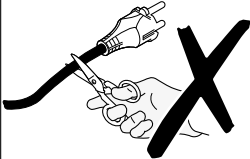
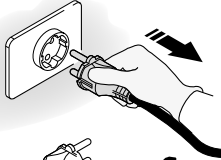

4

G 1"1/2

G 1"

Ø 1"

Ø 1"1/4

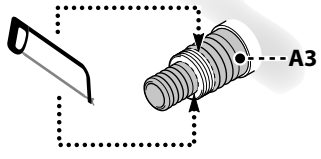
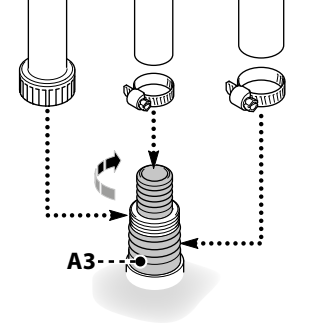
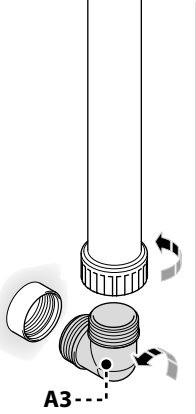

5

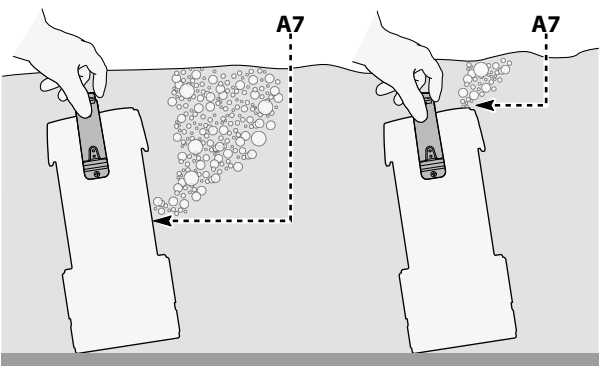
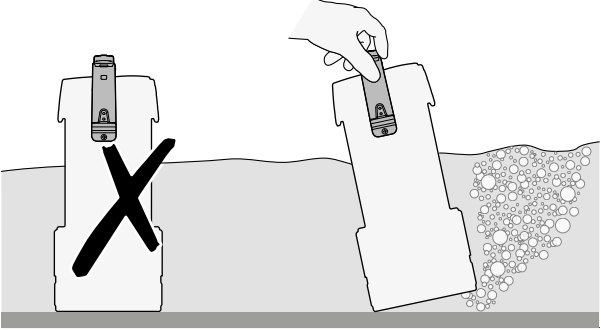

6

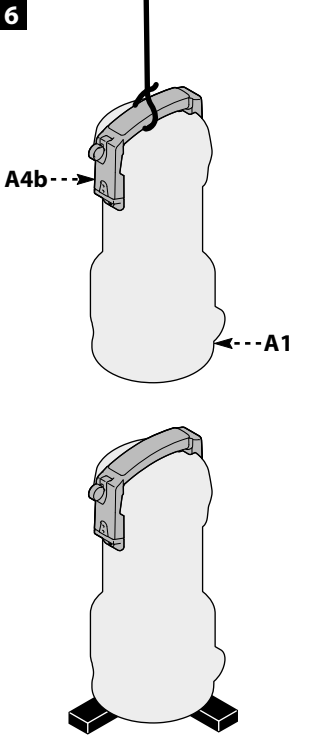

1 SAFETY INSTRUCTIONS

1.1 The appliance you have purchased is produced by one of Europe's top manufacturers of household and gardening pumps. Our appliances are not designed to withstand the stresses typical of commercial or industrial use, or for continuous duty. You must know and comply with the instructions provided in this manual to get the most from your pump. During connection, use and servicing of the appliance, take all possible precautions to protect your own safety and that of the people in the immediate vicinity. Read the safety regulations carefully and comply with them strictly; failure to do so may put health and safety at risk or cause expensive damage. The manufacturer is not responsible for any damage caused by incorrect or improper use.

2 SAFETY DECALS / INFORMATIVE DECALS

2.1 Comply with the recommendations of the decals affixed to the appliance. Check that they are present and legible; otherwise, fit replacements in the original positions.

 **Warning - Danger**

 **Please read these instructions carefully before use.**

 **Symbol E1.** The appliance must **not** be disposed of as household waste; it may be returned to the dealer on purchase of a new appliance. The appliance's electrical and electronic parts must not be reused for improper uses because they contain substances which constitute health hazards.

 **Symbol E3.** Indicates that the appliance is intended for household use.



CE Symbol. Indicates that the appliance complies with the relevant EU directives.

EN

 **This produce is rated in insulation class I.** This means that it is equipped with a protective earthing conductor (only if the symbol appears on the appliance).



3 SAFETY RULES / RESIDUAL RISKS

3.1 SAFETY PRECAUTIONS: DO NOTS

- 3.1.1 Injury hazard!** DO NOT allow the appliance to be used by children or persons with impaired physical, sensory or mental capabilities, or who do not have the necessary experience and knowledge. Children must not use the appliance as a toy. Cleaning and user maintenance must not be carried out by children.
- 3.1.2 Explosion or poisoning hazard!** Never use the appliance with flammable, toxic or aggressive liquids, or liquids with characteristics incompatible with its proper operation.
- 3.1.3 Injury hazard!** Do not point the water jet at people or animals.
- 3.1.4 Electrocutation hazard!** Do not point the water jet at the appliance, electrical parts or other electrical devices.
- 3.1.5 Short-circuit hazard!** Do not use the appliance outdoors in the rain. This does not apply to submersible pumps, which may also be used in the rain; however, it is essential to ensure that the connections of the plug (A12) and any extension leads used are protected from water splashes and flooding.
- 3.1.6 Injury hazard!** Do not allow the appliance to be used by children, persons with impaired physical, sensory or mental capabilities, or any unauthorised persons.
- 3.1.7 Electrocutation hazard!** Do not touch the plug (A12) and/or socket with wet hands.
- 3.1.8 Electrocutation and short-circuit hazard!** If the power cable (A8) is damaged, it must be replaced by the manufacturer, one of its authorised Service Centres or similarly qualified persons in order to prevent all risks.
- 3.1.9 Explosion hazard!** Do not use the appliance if the suction or delivery hose is damaged.
- 3.1.10 Injury hazard!** Place the appliance in a stable position; when using the appliance in the vicinity of swimming-pools, garden ponds or other outdoor bodies of water, keep it at least 2 m from the water's edge and protect it from falling into the water or flooding. This does not apply to submersible pumps, since they can be used immersed in water.
- 3.1.11 Injury hazard!** Check that the appliance is fitted with the data plate which carries its specifications; contact your dealer at once if it is missing. Appliances without data plate must not be used, since they cannot be identified and are potentially hazardous.
- 3.1.12 Explosion hazard!** No adjustment of control valves, safety valves or other safety devices, or tampering with their settings, is permitted.



- 3.1.13 Scalding hazard!** In the event of a pressure switch malfunction or water supply failure, the water left inside the pump body (A4) may overheat and cause scalding when discharged.
- 3.1.14 Injury hazard!** Do not use the appliance unattended if there is the risk of fouling.
- 3.1.15 Short-circuit hazard!** Do not move the appliance around by pulling the plug (A12), the power cables (A8) or other connection fixtures; use the handle (A4 b).
- 3.1.16 Explosion hazard!** Do not allow vehicles to drive over the suction or delivery hose. Do not drag or transport the appliance by the suction or delivery hose.
- 3.1.17 Injury hazard!** Do not use the appliance when people or pets are in the pumped liquid, or may come into contact with it.

3.2 SAFETY PRECAUTIONS: MUSTS

- 3.2.1 Short-circuit hazard!** All electrical conductors must be protected from splashes of water.
- 3.2.2 Electrocutation hazard!** Only connect the appliance to an electrical power source compliant with the relevant standards (IEC 60364-1-1); during start-up, the appliance may generate interference on the electrical system. Only connect the appliance to a socket fitted with a residual current device rated at 30 mA or less. Use only electrical extension leads compliant with the relevant regulations, approved for outdoor use and with gauge at least equal to that of the appliance's power cable. Power cables wound onto reels must be completely unwound.
- 3.2.3 Danger!** The appliance must never operate dry; always fill the pump body (A4) with water before starting it. Even a short period of operation without water may cause damage.
- 3.2.4 Accidental switch-on hazard!** Always disconnect the plug (A12) from the power socket before carrying out any work on the appliance.
- 3.2.5 Danger!** To guarantee the appliance's safety, the maximum temperature of the pumped liquid must not exceed 35°C. The ambient temperature must not drop below +5°C.
- 3.2.6 Danger!** The appliance is not designed to pump drinking water or water for human consumption. The pumped water may be contaminated by lubricant leaks.
- 3.2.7 Injury hazard!** Maintenance and/or repair of the appliance or electrical components must only be carried out by specialist staff.
- 3.2.8 Injury hazard!** Discharge residual pressure before disconnecting the hose from the appliance; to do this, disconnect the appliance from the electricity supply and open a user outlet.
- 3.2.9 Injury hazard!** Before use, and at regular intervals, inspect the accessories and check the appliance's components for signs of failure and/or wear.



4 GENERAL INFORMATION

4.1 Use of the manual

This manual forms an integral part of the appliance and should be kept for future reference. Please read the manual carefully before installing/using the appliance. If the appliance is sold, the seller must pass on this manual to the new owner along with the appliance. Ensure that every user has access to the manual before the appliance is started up, and is able to find out about the safety and operating instructions.

4.2 Delivery

The appliance is delivered in a cardboard box.

The supply package is illustrated in fig. 1.

4.2.1 Informative material supplied with the appliance

- D1 Use and maintenance manual
- D2 Safety instructions
- D3 Warranty regulations

4.3 Disposing of packaging

The packaging materials are not environmental pollutants but must still be recycled or disposed of in compliance with the relevant legislation in the country of use.

5 TECHNICAL INFORMATION

5.1 Intended use

These appliances are suitable for pumping clean water or soiled water containing suspended solids no more than 35 mm in size (e.g. for pump-out in the event of flooding, or for use in rainwater holding tanks or reservoirs). Bear in mind the permitted particle size for the type of appliance used; particle sizes and additional technical data are provided in the safety data table in this manual.

Appliances for particle sizes up to 5 mm are suitable for clean water, and those for particles of 25 mm and over are for use with soiled water. Sand and gravel are not included in references to particles and/or solids! The reference is to soft, flexible materials (e.g. lint or leaves) which will not jam inside the pump body (A4) and therefore will not block the impeller and damage the motor. If it is not possible to ensure that the pumped liquid does not contain sand or gravel, the appliance must not be run unattended. If the impeller jams, the appliance must be switched off at once and the impeller must be freed from obstructions by flushing it with clean water.

The appliance conforms to the EN 60335-2-41 European standard.

5.2 Improper use

Use by unskilled persons or those who have not read and understood the instructions in the manual is forbidden.

Supplying the appliance with flammable, explosive, toxic or chemically aggressive liquids is forbidden.

Use of the appliance in a potentially flammable or explosive atmosphere is forbidden.

All modifications to the appliance are prohibited. Any modifications made to the appliance render the warranty null and void and relieve the manufacturer of all liability under civil and criminal law.

Grinding and polishing substances, or other substances which attack materials, damage the appliance. These appliances are not suitable for pumped liquids containing abrasive sand, mud or clay. These appliances are suitable for pumping water for sanitary purposes, but not for pumping drinking water!

Faecal substances may not be pumped with these appliances.

Appliances are not suitable for use as fountain pumps, as filter pumps for garden ponds or for continuous operation (e.g. the continuous recycling of water in swimming-pool filter systems, or industrial use).

Do not run the appliance when dry, or pump liquids with a valve closed!

5.3 Main components (fig. 1)

- A1 Suction strainer
- A2 Delivery fitting
- A3 Delivery sleeve
- A4 Pump body
- A4b Handle
- A5 Float switch
- A5b Float switch cable clip
- A6 Folding feet (if installed)
- A7 Bleeder hole
- A8 Power cable
- A12 Plug

6 INSTALLATION



Warning - danger!

All installation and assembly operations must be performed with the appliance disconnected from the mains power supply (fig. 3).



Warning - danger!

Before use, always perform a visual check on the appliance, and especially the plug (A12) and power cable (A8), for damage. A damaged appliance must not be used; in the event of damage, have the appliance inspected by the Service Centre or an authorised electrician.



Warning - danger!

If the power cable (A8) is cut, the warranty becomes null and void and a replacement genuine power cable (A8) must be installed during the repair, at the customer's expense (even in case of repair under warranty). If it is necessary to extend the power cable (A8), only use an extension with gauge at least equal to that of the original power cable (A8). Never lift the appliance or remove the plug (A12) from the socket by means of the power cable (A8).

6.1 Fitting the delivery hose

Before connecting the delivery hose, cut the delivery sleeve (A3) and shape it so that it will guarantee the highest possible flow rate in combination with the hose used (fig. 4).

Ideally, the hose diameter should be larger than the approved particle size for the appliance. Smaller hose diameters drastically reduce the flow rate. Screw the sleeve onto the pump body (A4), then connect the delivery hose to the delivery sleeve (A3, fig. 4).

6.2 Bleeding the appliance

Immerse the appliance in the pumped liquid, tilted, to expel all the air from the body (fig. 5). Hold the appliance in this tilted position until no more air bubbles come out; the appliance is therefore ready for use.

There is a bleeder hole (A7) between the top and bottom parts of plastic appliances to allow the air to escape slowly. When all the air has escaped, water comes out of this hole; this is necessary for technical reasons and is not a defect. The flow rate stated in the technical data allows for this leak!

In steel pumps, this bleeder hole (A7) is in the top of the appliance.

6.3 Notes on the place of installation

Before installing the appliance, a recovery rope must be fitted to the handle (A4 b) to allow it to be lowered into place/recovered easily (fig. 6).

If possible, the appliance should be suspended in the pumped liquid, far enough off the bottom to prevent it from sucking in solids of inappropriate size which may foul the suction strainer (A1) or jam the impeller (fig. 6). Otherwise, the appliance can also be slightly raised above the bottom (e.g. placed on bricks, fig. 6); however, in this case it will suck in more dirt particles, which may eventually obstruct it

Once the appliance has been switched off, the water in the hose flows back; this can be prevented by fitting a check valve. Installing a quick shut-off valve to disconnect the hose in a suitable point simplifies cleaning and maintenance. If the appliance is used in a drain sump or pump pit, the holding reservoir must be large enough in volume to ensure that the appliance is able to operate.

The appliance's float switch (A5) must be able to float freely, with no restrictions, as otherwise normal operation cannot be assured. If it is not certain that the float switch (A5) is able to trip on and off correctly, the appliance must only be run under supervision.

6.4 Safety Measures

The user must prevent damage arising from the flooding of premises or other causes in the event of a failure of the appliance or external components by adopting suitable measures (e.g. installation of an anti-flooding protection circuit, alarm system, backup pump, collection tank or similar features), which must be connected to a separate, fail-safe electrical circuit. The safety measures must be suited to the specific conditions of use and must be able to reduce and/or prevent the damage caused by water leaks.

The user must also install a spray guard to prevent water leaks or splashes due to a pump failure from causing damage. A backup pump or a floor drain must be installed to ensure that any water from leaks is promptly removed. Otherwise, an alarm system can be installed to trigger an alarm and/or an emergency shut-down of the appliance and water supply in the event of a water leak, before damage to the equipment or property can occur.

We also recommend raising all equipment in appliance installation rooms about 5-10 cm above the floor so that any water leaks will not cause immediate damage. The manufacturer accepts no liability for damage caused by failure to comply with this recommendation.

Warning - danger! Dry operation

If the appliance runs for more than 5 minutes with the water suction point closed, it may be damaged due to overheating. Switch off the appliance when the normal water flow is obstructed.

Dry operation will damage the appliance beyond repair, so never allow it to run dry for more than 10 seconds.

7 ADJUSTMENTS

7.1 Preliminary adjustments

The appliance is ready for operation; the only setting required is adjustment of the float switch (A5) on and off tripping points to suit the specific application.

7.2 Float switch adjustment

To adjust the float switch tripping point, shorten the cable of the float switch in its clip (A5 b, fig. 7). The shorter the cable, the longer before the switch trips on and the sooner it will trip off.

7.3 Special functions

7.3.1 Base variable for clean water or wastewater

In multi-purpose models, the feet on the base of the appliance can be folded (A6) to switch the pump from wastewater to clean water mode. In this case, the appliance sucks in water down to a residual depth of 5 mm, but it is only able to deal with suspended solids with particle size up to max. 5 mm (fig. 8).

7.3.2 Locking the float switch (A5)

In some models, the float switch (A5) can be locked in the vertical position in a support (A5 b, fig. 9). When the float switch is locked, the appliance operates continually, regardless of the water level, and it must only be operated under supervision to prevent dry running.

8 START-UP AND PRIMING

Warning - danger!

All installation and assembly operations must be performed with the appliance disconnected from the mains power supply (fig. 3).

8.1 Start-up

After connecting the appliance as described in point 6 and after implementing all safety instructions, the plug (A12) can be connected. The appliance then starts automatically when the water level reaches the height set for tripping of the float switch, and switches off again when the switch-off level is reached.

8.2 Priming the pump

For priming / start-up, the appliance needs a water level about 30 - 50 mm above the minimum suction level. Once the appliance has been primed, it is then able to pump down to the minimum level set. The appliance sucks in water through the suction strainer (A1) in its base and conveys it along a delivery hose connected to the delivery sleeve (A3).

If water is not sucked in even though the water level is sufficient and the motor is running, there may still be air in the pump body (A4). Proceed as described in point 6.2 and bleed the appliance again.

8.3 Priming the pump

The appliance's stated flow rate values are maximum values, which are reduced if external components (e.g. delivery hose, elbows, restrictors, etc.) are used. This should be borne in mind when choosing the appliance. The actual flow rate for specific installation conditions is stated in the flow rate graph (fig. 10).

9 MAINTENANCE

Warning - danger!

Before any maintenance procedure and/or during troubleshooting, disconnect the power cable (A8) from the socket. All maintenance and cleaning work can then be carried out.

9.1 Cleaning

After each use, sluice the appliance and all external components with clean water. Remove hard deposits with a jet of water. Dirt and clay inside the pump body (A4) cause jamming of the impeller, leading to malfunctions when the pump is restarted.

In the event that this procedure is overlooked, the appliance can be immersed in water at up to 35°C for several days to dissolve the dirt.

9.2 Operating check

Check tripping of the float switch (A5) regularly to prevent malfunctions.

10 STORAGE

It is essential to protect the appliance from frost, and in case of temperatures of +5°C or below it must be uninstalled and stored in a dry place, protected from frost.

11 TROUBLESHOOTING

Problems	Possible causes	Remedies
The appliance does not pump water because the motor is not running	1. Mains voltage too low.	1. Check that mains power is present and that the plug (A12) is firmly connected.
	2. Plug (A12) not properly connected.	2. Firmly connect the plug (A12).
	3. Residual current device tripped.	3. Reset the residual current device. If the device trips again, consult an electrician.
	4. Impeller jammed.	4. Free the impeller from possible obstructions.
	5. Motor or capacitor damaged.	5. Notify the dealer.
The appliance does not pump water even though the motor is running	1. Suction strainer (A1) fouled.	1. Clean the suction strainer (A1).
	2. Check valve jammed (if installed).	2. Clean or replace the valve (if installed).
	3. Air bubble in pump body (A4).	3. Tilt the appliance under water to allow the air to escape from the pump body (A4).
The appliance only delivers a small amount of water	1. Suction strainer (A1) partially fouled.	1. Clean the suction strainer (A1).
	2. Hose obstructed.	2. Remove the obstruction.
	3. Delivery hose too small.	3. Use hoses of at least $\varnothing 25$ mm (1").
	4. Water discharge point too high in relation to appliance.	4. Remember that excessive head will reduce the flow rate.
Uneven operation	1. Solids are obstructing free rotation of the impeller.	1. Remove the dirt!
	2. Liquid too hot.	2. The maximum temperature of the pumped liquid must not exceed 35°C.
	3. Electrical voltage outside tolerance range.	3. Connect the appliance to an electrical system which meets the requirements stated on the nameplate.
	4. Motor faulty.	4. Notify the dealer.
Water leaking from pump body (A4)	1. Water leaks from the bleeder hole (A7) between the top and bottom parts.	1. No action needed; the bleeder hole is a technical necessity.

WARRANTY

The warranties relating to the appliances described in this manual are conditional on compliance with all the recommendations it contains, especially those relating to use, installation and operation.

We grant a warranty of 24 months (12 months for professional sales) from the date of purchase for the product described, covering defects in material or workmanship in accordance with current legislation. Requests for service under warranty must be accompanied by the original proof of purchase.

The warranty does not cover the costs of dismantling and installing the appliance concerned in the place of use, travel costs to and from the place of use for repair staff, or transport costs.

Claims arising from incorrect installation or operation, unsuitable conditions of use, negligence, commercial use or inappropriate repair attempts are not covered by the warranty and no responsibility is accepted for them; normal wear and tear is also excluded.

The resulting costs, and especially inspection and transport costs, will be charged to the sender and/or the appliance's operator. This also applies, in particular, when a warranty request is submitted but the appliance is found to be operating perfectly with no defects, or the problem is not due to defects in materials or workmanship.

Before return to the user, every product undergoes strict technical inspection. Repairs under warranty must only be performed by one of our Service Centres or an authorised repair workshop. Attempted repairs by the customer or unauthorised third parties during the warranty period will result in the loss of all warranty entitlement.

Cutting off the power plug and/or shortening the power cable result in loss of warranty entitlement.

Work done by us under warranty does not extend the duration of the warranty, or give rise to a new warranty period for the parts replaced or repaired.

All further entitlement, including the right to discounts, changes or compensation, or consequent damage of any kind, is excluded.

In the event of malfunction, contact the point of sale where the product was purchased, showing proof of purchase.

Technical Data	Unit	SXUP400PCE	SXUP750PTE	SXUP750XCE	SXUP1100XDE
Voltage	V/Hz	230 V ~ 50 Hz	230 V ~ 50 Hz	230 V ~ 50 Hz	230 V ~ 50 Hz
Power	W	400	750	750	1100
Max. head (H_{max})	m	8	8	8.5	10.5
Max. flow rate (Q_{max})	l/h	9000	13500	11000	16500
Max. water temperature (T_{max})	°C	35	35	35	35
Max. immersion depth	m	7	7	7	7
Residual water level	mm	5	5 / 32	23	45
Max. particle size	Ø mm	5	5 / 30	5	35
Protection class	-	⊕	⊕	⊕	⊕
Motor insulation	-	Class F	Class F	Class F	Class F
Motor protection	-	IPX8	IPX8	IPX8	IPX8
Net weight	kg	4.3	5.9	5.9	7.0
Gross weight	kg	4.7	6.5	6.6	7.7
Fitting diameter	mm	25.4 – 31.75 – 38.1	25.4 – 31.75 – 38.1	25.4 – 31.75	25.4 – 31.75 – 38.1
Cable length	m	10	10	10	10

Subject to technical modification!

1 ISTRUZIONI PER LA SICUREZZA

1.1 L'apparecchio che avete acquistato è prodotto da un costruttore leader a livello europeo di pompe per uso domestico e pompe da giardino. I nostri apparecchi non sono adatti per le sollecitazioni tipiche dell'uso commerciale o industriale e per il funzionamento continuo. L'utilizzo ottimale dell'apparecchio presuppone la conoscenza e il rispetto delle istruzioni contenute in questo manuale. In fase di allacciamento, uso e manutenzione dell'apparecchio adottare tutte le precauzioni possibili per salvaguardare la propria sicurezza e quella delle persone nelle immediate vicinanze. Leggere con attenzione e rispettare strettamente le istruzioni di sicurezza poiché, se trascurate, possono mettere a rischio la salute e la sicurezza delle persone o provocare danni economici. Il produttore non è responsabile di eventuali danni causati da utilizzo errato o uso improprio.

2 ADESIVI DI SICUREZZA / ADESIVI INFORMATIVI

2.1 Attenersi alle etichette applicate sull'apparecchio. Verificare che siano sempre presenti e leggibili; in caso contrario sostituirle applicandone di nuove nella posizione originale.

 **Attenzione - Pericolo**

 **Leggere attentamente queste istruzioni prima dell'uso.**

 **Icona E1.** Vieta lo smaltimento dell'apparecchio come rifiuto domestico; può essere riconsegnato al distributore all'atto dell'acquisto di un apparecchio nuovo. Le parti elettriche ed elettroniche costituenti l'apparecchio non devono essere riutilizzate per usi impropri a causa della presenza di sostanze dannose alla salute.

 **Icona E3.** Indica che l'apparecchio è destinato all'uso domestico.



CE Simbolo CE. Indica che l'apparecchio è conforme alle direttive UE vigenti.

IT



Questo prodotto è in classe di isolamento I. Ciò significa che è equipaggiato di un conduttore di protezione di messa a terra (solo se il simbolo appare sull'apparecchio).



3 PRESCRIZIONI DI SICUREZZA / RISCHI RESIDUI

3.1 AVVERTENZE: NON FARE

- 3.1.1 Pericolo di lesioni!** L'apparecchio NON può essere utilizzato da bambini e da persone con ridotte capacità fisiche, sensoriali o mentali, o prive di esperienza o della necessaria conoscenza. I bambini non devono giocare con l'apparecchio. La pulizia e la manutenzione destinata ad essere effettuata dall'utilizzatore non deve essere effettuata da bambini.
- 3.1.2 Pericolo di esplosione o di avvelenamento!** Non utilizzare in alcun caso l'apparecchio con liquidi infiammabili, tossici o aggressivi o con liquidi che possano comprometterne il corretto funzionamento.
- 3.1.3 Pericolo di lesioni!** Non dirigere il getto dell'acqua contro persone o animali.
- 3.1.4 Pericolo di folgorazione!** Non dirigere il getto d'acqua sull'apparecchio, su parti elettriche o su altri apparecchi elettrici.
- 3.1.5 Pericolo di corto circuito!** Non utilizzare l'apparecchio all'aperto in caso di pioggia. Ciò non vale per le pompe sommergibili, che possono essere utilizzate anche in caso di pioggia; occorre tuttavia garantire che la spina (A12) ed eventuali prolunghe dell'apparecchio siano collegate al riparo dagli spruzzi d'acqua e dagli allagamenti.
- 3.1.6 Pericolo di lesioni!** Non consentire l'utilizzo dell'apparecchio da parte di bambini o di persone con limitate capacità sensoriali, fisiche o mentali o comunque non autorizzate.
- 3.1.7 Pericolo di folgorazione!** Non toccare la spina (A12) o la presa con le mani bagnate.
- 3.1.8 Pericolo di folgorazione e cortocircuito!** Se il cavo elettrico (A8) è danneggiato, esso deve essere sostituito dal costruttore o dal suo servizio assistenza tecnica o comunque da una persona con qualifica simile, in modo da prevenire ogni rischio.
- 3.1.9 Pericolo di scoppio!** Non utilizzare l'apparecchio con tubo di aspirazione o di mandata danneggiato.
- 3.1.10 Pericolo di lesioni!** Collocare l'apparecchio stabilmente; in caso di utilizzo dell'apparecchio vicino a piscine, stagni da giardino o altri bacini d'acqua aperti, mantenere una distanza minima di 2 m e proteggere l'apparecchio contro la caduta in acqua o l'allagamento. Ciò non vale per le pompe sommergibili, poiché queste possono essere utilizzate immerse in acqua.
- 3.1.11 Pericolo di lesioni!** Controllare che l'apparecchio sia provvisto della targhetta recante le caratteristiche specifiche, in caso contrario avvertire immediatamente il rivenditore. Gli apparecchi sprovvisti di targhetta caratteristiche non devono essere usati, essendo anonimi e potenzialmente pericolosi.



- 3.1.12 Pericolo di scoppio!** Non è consentito intervenire su valvole di comando, valvole di sicurezza o altri dispositivi di sicurezza, né modificarne le regolazioni.
- 3.1.13 Pericolo causato da acqua calda!** In caso di pressostato difettoso o assenza di alimentazione idrica, l'acqua ancora presente nel corpo pompa (A4) può surriscaldarsi e causare lesioni alla sua fuoriuscita.
- 3.1.14 Pericolo di lesioni!** Non utilizzare l'apparecchio senza sorveglianza se sussiste il pericolo che corpi estranei possano ostruirlo.
- 3.1.15 Pericolo di corto circuito!** Non trasportare l'apparecchio tirando la spina (A12), il cavo elettrico (A8) o altri elementi di allacciamento; utilizzare la maniglia (A4 b).
- 3.1.16 Pericolo di scoppio!** Evitare il passaggio di veicoli sul tubo di aspirazione o di mandata. Non tirare o trasportare l'apparecchio mediante il tubo di aspirazione o di mandata.
- 3.1.17 Pericolo di lesioni!** Non utilizzare l'apparecchio quando persone o animali sostano nel liquido pompato o possono entrare in contatto con esso.
- 3.2 AVVERTENZE: FARE**
- 3.2.1 Pericolo di corto circuito!** Tutte le parti conduttrici di corrente devono essere protette contro gli spruzzi d'acqua.
- 3.2.2 Pericolo di folgorazione!** Allacciare l'apparecchio esclusivamente a una sorgente di elettricità idonea e conforme alle normative vigenti (IEC 60364-1); durante la fase di avviamento l'apparecchio può generare disturbi in rete. Collegare l'apparecchio solo a una presa provvista di interruttore differenziale con corrente residua nominale non superiore a 30 mA. Utilizzare esclusivamente prolunghe conformi alle normative vigenti, approvate per l'impiego all'aperto e con una sezione pari almeno a quella del cavo di alimentazione dell'apparecchio. I cavi elettrici avvolti in avvolgicavo devono essere completamente srotolati.
- 3.2.3 Pericolo!** L'apparecchio non deve mai funzionare a secco; prima di accenderla riempire sempre con acqua il corpo pompa (A4). Anche un breve periodo di funzionamento senza acqua può causare danni.
- 3.2.4 Pericolo di accensione non intenzionale!** Prima di qualsiasi intervento sull'apparecchio estrarre la spina (A12) dalla presa di corrente.
- 3.2.5 Pericolo!** Per garantire la sicurezza dell'apparecchio, la temperatura massima del liquido pompato non deve superare i 35°C. La temperatura ambientale non deve scendere al di sotto di +5°C.
- 3.2.6 Pericolo!** L'apparecchio non è destinato al pompaggio di acqua potabile o acqua per consumo umano. L'acqua trasportata dall'apparecchio può essere contaminata da perdite di lubrificante.



- 3.2.7 Pericolo di lesioni!** La manutenzione e/o la riparazione dell'apparecchio o dei componenti devono essere effettuate solo da personale specializzato.
- 3.2.8 Pericolo di lesioni!** Scaricare la pressione residua prima di staccare il tubo dall'apparecchio; a tale scopo scollegare l'apparecchio dall'alimentazione elettrica e aprire un'utenza.
- 3.2.9 Pericolo di lesioni!** Prima dell'uso e a intervalli regolari controllare gli accessori e verificare che i componenti dell'apparecchio non presentino segni di rottura e/o usura.

IT



4 INFORMAZIONI GENERALI

4.1 Uso del manuale

Il presente manuale è parte integrante dell'apparecchio; conservare con cura per future consultazioni. Leggere attentamente il manuale prima dell'installazione/uso. In caso di passaggi di proprietà il cedente ha l'obbligo di consegnare il manuale al nuovo proprietario. Accertarsi che ogni utilizzatore disponga del manuale prima della messa in funzione dell'apparecchio e possa informarsi sulle istruzioni di sicurezza e per l'uso.

4.2 Consegna

L'apparecchio è consegnato all'interno di un imballo di cartone.

Per la composizione della fornitura vedere fig. 1.

4.2.1 Materiale informativo in dotazione

- D1 Manuale di uso e manutenzione
- D2 Istruzioni per la sicurezza
- D3 Regole garanzia

4.3 Smaltimento degli imballi

I materiali costituenti l'imballo non sono inquinanti per l'ambiente, tuttavia devono essere riciclati o smaltiti secondo la normativa vigente nel paese di utilizzo.

5 INFORMAZIONI TECNICHE

5.1 Uso previsto

Questi apparecchi sono adatti al pompaggio di acqua pulita o sporca contenente corpi solidi in sospensione con una grandezza massima fino a 35 mm (p.es. svuotamento in caso di allagamento o impiego in bacini di raccolta di acqua piovana). Tenere presente la rispettiva granulometria del tipo apparecchio utilizzato; granulometria e ulteriori dati tecnici sono riportati nella scheda tecnica del presente manuale.

Gli apparecchi con una granulometria fino a 5 mm sono adatti per acqua pulita, quelli a partire da 25 mm sono indicati per acqua sporca. L'indicazione di una granulometria e/o di corpi solidi non si riferisce a sabbia o sassi! Si riferisce a elementi teneri e flessibili (p.es. lanugine o foglie) che non si incastrano all'interno del corpo pompa (A4) e che pertanto non bloccano la girante, causando di conseguenza guasti al motore. Se non è possibile accertare che il liquido pompato non contenga sabbia o sassi, l'apparecchio deve essere azionato solo dietro supervisione. In caso di blocco della girante, l'apparecchio deve essere spenta immediatamente e la girante deve essere liberata da ostruzioni risciacquandola con acqua pulita.

L'apparecchio è conforme alla norma europea EN 60335-2-41.

5.2 Uso non consentito

È vietato l'uso a persone inesperte o che non abbiano letto e compreso le istruzioni riportate nel manuale.

È vietato alimentare l'apparecchio con liquidi infiammabili, esplosivi, tossici o chimicamente aggressivi.

È vietato utilizzare l'apparecchio in atmosfera potenzialmente infiammabile o esplosiva.

È vietato eseguire modifiche all'apparecchio; l'esecuzione di modifiche fa decadere la garanzia ed esonera il produttore da responsabilità civili e penali.

Sostanze smeriglianti o altre sostanze che attaccano i materiali distruggono l'apparecchio. Questi apparecchi non sono adatti per l'impiego in liquidi pompati contenenti sabbia, fango o argilla abrasivi. Questi apparecchi sono adatti per il pompaggio di acqua per i servizi, mentre non sono idonei per il pompaggio di acqua potabile!

Con questi apparecchi non è consentito trasportare sostanze fecali. Gli apparecchi non sono adatti per essere utilizzati come pompe per fontane, pompe di filtraggio per stagni da giardino o per il funzionamento continuo (p.es. in modalità a ricircolo continuo negli impianti di filtraggio di piscine o per un impiego industriale). Evitare il funzionamento secco dell'apparecchio o il pompaggio di liquidi con una valvola chiusa!

5.3 Parti principali (fig. 1)

- A1 Griglia di aspirazione
- A2 Raccordo di mandata
- A3 Manicotto di mandata
- A4 Corpo pompa
- A4b Maniglia
- A5 Interruttore a galleggiante
- A5b Clip cavo per interruttore a galleggiante
- A6 Piedi pieghevoli (dove previsti)
- A7 Foro di sfiato
- A8 Cavo elettrico

6 INSTALLAZIONE

Attenzione - pericolo!

Tutte le operazioni d'installazione e montaggio devono essere effettuate con l'apparecchio scollegato dalla rete elettrica (fig. 3).

Attenzione - pericolo!

Prima dell'utilizzo effettuare sempre un controllo a vista per determinare se l'apparecchio, e in particolare spina (A12) e cavo elettrico (A8), sono danneggiati. Un apparecchio danneggiato non deve essere utilizzato; in caso di danni fare controllare l'apparecchio dal Centro Assistenza o da un elettricista autorizzato.

Attenzione - pericolo!

Tagliare il cavo elettrico (A8) comporta il decadimento della garanzia e l'installazione a pagamento, durante la riparazione (anche in caso di riparazioni in garanzia), di un cavo elettrico (A8) originale. Se il cavo elettrico (A8) deve essere allungato, utilizzare esclusivamente una prolunga la cui sezione sia almeno uguale a quella del cavo elettrico (A8) originale. Non sollevare mai l'apparecchio o estrarre la spina (A12) dalla presa usando il cavo elettrico (A8).

6.1 Montaggio del tubo di mandata

Prima di montare il tubo di scarico, tagliare a formato il manicotto di mandata (A3) in modo da garantire il flusso massimo possibile in combinazione con il tubo utilizzato (fig. 4).

L'ideale è un diametro del tubo che superi la granulometria dell'apparecchio. Diametri dei tubi inferiori riducono drasticamente la portata. Avvitare il manicotto sul corpo pompa (A4), quindi collegare il tubo di mandata al manicotto di mandata (A3, fig. 4).

6.2 Sfiato dell'apparecchio

Immergere l'apparecchio obliquamente nel liquido pompato affinché tutta l'aria possa fuoriuscire dal corpo (fig. 5). Tenere l'apparecchio in posizione obliqua finché non fuoriescono più bolle d'aria; l'apparecchio è quindi pronto per funzionare.

Fra il lato superiore e quello inferiore degli apparecchi in plastica è presente un foro di sfiato (A7) che permette la lenta fuoriuscita dell'aria. Quando è uscita tutta l'aria, da questo foro fuoriesce acqua; questo non è un errore ma è tecnicamente necessario. La portata indicata nei dati tecnici considera già questa perdita!

Negli apparecchi in acciaio inox questo foro di sfiato (A7) si trova nella parte superiore dell'apparecchio.

6.3 Note sul luogo di installazione

Prima di posizionare l'apparecchio è necessario fissare alla maniglia (A4 b) una fune di recupero in modo da calare/recuperare il medesimo in maniera adeguata (fig. 6).

L'apparecchio dovrebbe possibilmente essere sospeso nel liquido pompato ad una distanza sufficiente dal fondo, per evitare l'aspirazione di sostanze solide di dimensioni inadeguate e di conseguenza la possibile ostruzione della griglia di aspirazione (A1) o il blocco della girante (fig. 6). In alternativa l'apparecchio può anche essere leggermente rialzato da terra (p.es. collocata su mattone, fig. 6); in tal caso però verrà aspirata una maggiore quantità di particelle di sporco che possono eventualmente ostruire l'apparecchio.

Dopo lo spegnimento dell'apparecchio l'acqua presente nel tubo fluisce in senso inverso; ciò può essere impedito mediante l'installazione di una valvola di ritegno. L'installazione di una chiusura rapida per una separazione del tubo in un punto adatto agevola i lavori di pulizia e manutenzione. Se l'apparecchio viene utilizzato in un pozzetto fognario o in un pozzo per le pompe, la grandezza del bacino di raccolta deve essere sufficientemente ampio da non ostacolare il normale funzionamento dell'apparecchio.

L'interruttore a galleggiante (A5) dell'apparecchio non deve essere bloccato od ostacolato nel galleggiamento, poiché altrimenti non è possibile garantire un funzionamento regolare. Se non si è certi che l'interruttore a galleggiante (A5) possa attivarsi e disattivarsi regolarmente, l'apparecchio deve essere azionata solo sotto supervisione.

6.4 Misure di sicurezza

L'operatore deve escludere danni conseguenti a un allagamento di ambienti o altro in caso di guasti dell'apparecchio o di componenti esterni adottando misure adeguate (p.es. installazione di una protezione contro gli allagamenti, impianto d'allarme, pompa di riserva, vasca di raccolta e simili), da collegare a un circuito elettrico separato e a prova di guasto. Le misure di sicurezza devono essere adeguate alle singole situazioni di utilizzo ed essere in grado di ridurre e/o impedire i danni causati dalla fuoriuscita di acqua.

Inoltre, tramite una protezione contro gli spruzzi, l'utilizzatore deve provvedere affinché l'acqua fuoriuscita o spruzzata a seguito di un guasto, non arrechi danni. È necessario garantire che l'acqua fuoriuscita venga rimossa tramite una pompa di riserva o defluisca attraverso uno scarico. In alternativa può essere installato un impianto d'allarme che, in caso di fuoriuscita d'acqua, emetta un allarme e/o determini un arresto di emergenza dell'apparecchio e dell'alimentazione idrica prima che apparecchiature o immobili vengano danneggiati.

Negli ambienti dove vengono installati gli apparecchi raccomandiamo inoltre di rialzare tutte le apparecchiature di ca. 5 – 10 cm affinché l'acqua fuoriuscita non possa causare danni immediati. I danni causati dal mancato rispetto di queste prescrizioni non potranno essere rivendicati presso il produttore.

Attenzione - pericolo! Funzionamento a secco

Se l'apparecchio funziona per più di 5 minuti con il punto di prelievo dell'acqua chiuso, può subire danni a causa del surriscaldamento. Spegnerlo l'apparecchio quando il normale flusso dell'acqua è impedito.

Il funzionamento a secco distrugge l'apparecchio, quindi non fare mai funzionare l'apparecchio a secco per più di 10 secondi.

7 REGOLAZIONI

7.1 Regolazioni preliminari

L'apparecchio è pronto per funzionare ed è necessario solo regolare i punti di attivazione e disattivazione dell'interruttore a galleggiante (A5) in base al proprio caso applicativo.

7.2 Regolazione dell'interruttore a galleggiante

Il punto di attivazione dell'apparecchio può essere regolato accorciando il cavo dell'interruttore a galleggiante nella relativa clip (A5 b, fig. 7). Un cavo corto determina un punto di attivazione più tardivo e un disinserimento anticipato.

7.3 Funzioni speciali

7.3.1 Base variabile per acque chiare o di scarico

Nei modelli multifunzione è possibile chiudere i piedi della base dell'apparecchio (A6), commutando così l'apparecchio dalla modalità di utilizzo per acque di scarico a quella per acque chiare. In questo caso l'apparecchio aspira acqua fino a una quantità residua di 5 mm, può trattare però solo sostanze in sospensione con granulometria fino a max. 5 mm (fig. 8).

7.3.2 Arresto dell'interruttore a galleggiante (A5)

In alcuni modelli è possibile bloccare in posizione verticale l'interruttore a galleggiante (A5) in un supporto (A5 b, fig. 10). Quando l'interruttore a galleggiante è bloccato, l'apparecchio funziona in continuo indipendentemente dal livello dell'acqua e deve essere azionata solo sotto supervisione per evitare un funzionamento a secco.

8 MESSA IN FUNZIONE E PROCESSO DI ASPIRAZIONE

Attenzione - pericolo!

Tutte le operazioni d'installazione e montaggio devono essere effettuate con l'apparecchio scollegato dalla rete elettrica (fig. 3).

8.1 Messa in funzione

Dopo che l'apparecchio è stato collegato come descritto nel paragrafo 6 e tutte le istruzioni per la sicurezza sono state considerate, è possibile inserire la spina (A12). L'apparecchio si attiva quindi automaticamente quando il livello dell'acqua raggiunge l'altezza impostata dell'interruttore a galleggiante e si spegne nuovamente al raggiungimento del livello di disattivazione.

8.2 Aspirazione dell'acqua

Per l'aspirazione / l'avviamento l'apparecchio necessita di un livello dell'acqua superiore di circa 30 – 50 mm rispetto alla quantità aspirata minima. Dopo che l'apparecchio ha iniziato ad aspirare, è poi in grado pompare fino all'altezza minima indicata. L'apparecchio aspira l'acqua dalla griglia di aspirazione (A1) alla sua base e la trasporta tramite un tubo di mandata collegato al manicotto di mandata (A3).

Se nonostante un livello dell'acqua sufficiente e il motore in funzione l'acqua non viene aspirata è possibile che sia presente aria residua nel corpo pompa (A4). Procedere come descritto al punto 6.2 e sfatare nuovamente l'apparecchio.

8.3 Aspirazione dell'acqua

I valori di portata dell'apparecchio indicati sono valori massimi, che si riducono utilizzando componenti esterni (p.es. tubo di mandata, angolari, riduzioni ecc.). Si prega di tenere presente questo aspetto nella scelta dell'apparecchio. La portata effettiva per gli specifici casi applicativi è indicata nel diagramma di portata (fig. 10).

9 MANUTENZIONE



Attenzione - pericolo!

Prima di ogni intervento di manutenzione e/o durante la ricerca guasti scollegare il cavo elettrico (A8) dalla presa. In seguito sarà possibile effettuare tutti i lavori di manutenzione e pulizia.

9.1 Pulizia

Dopo ogni utilizzo risciacquare l'apparecchio e tutti i componenti esterni con acqua pulita. Rimuovere le incrostazioni con un getto d'acqua. Sporco e argilla all'interno del corpo pompa (A4) causano un inceppamento della girante e di conseguenza anomalie di funzionamento alla rimessa in funzione.

Qualora si sia dimenticato di eseguire queste operazioni, è possibile immergere l'apparecchio per diversi giorni in acqua con una temperatura massima di 35°C per disciogliere lo sporco.

9.2 Controllo del funzionamento

Controllare regolarmente il funzionamento dell'interruttore a galleggiante (A5) per prevenire inconvenienti.

10 STOCCAGGIO

L'apparecchio deve assolutamente essere protetto dal gelo e, in caso di temperature di +5°C o inferiori, deve essere smontato e immagazzinato in un ambiente asciutto e al riparo dal gelo.

11 RICERCA GUASTI

Guasto	Possibile causa	Rimedio
L'apparecchio non trasporta acqua perché il motore non funziona	1. Tensione di rete insufficiente.	1. Controllare se è presente tensione di rete e se la spina (A12) è completamente inserita.
	2. Spina (A12) inserita in modo errato.	2. Inserire completamente la spina (A12).
	3. Interruttore magnetotermico differenziale intervenuto.	3. Attivare l'interruttore magnetotermico differenziale. Se l'interruttore interviene di nuovo, consultare un elettricista.
	4. Girante bloccata.	4. Liberare la girante da possibili impedimenti.
	5. Danneggiamento del motore o del condensatore.	5. Informare il rivenditore.
L'apparecchio non trasporta acqua sebbene il motore funzioni	1. Griglia di aspirazione (A1) ostruita.	1. Pulire la griglia di aspirazione (A1).
	2. Valvola di ritegno bloccata (se presente).	2. Pulire o sostituire la valvola (se presente)
	3. Bolla d'aria nel corpo pompa (A4).	3. Tenere obliquo l'apparecchio sott'acqua affinché l'aria possa fuoriuscire dal corpo pompa (A4).
L'apparecchio eroga solo una quantità d'acqua limitata	1. Griglia di aspirazione (A1) parzialmente sporca.	1. Pulire la griglia di aspirazione (A1).
	2. Tubo ostruito.	2. Eliminare l'ostruzione.
	3. Tubo di mandata di dimensioni insufficienti.	3. Utilizzare tubi flessibili di almeno ø25 mm (1").
	4. Punto di uscita dell'acqua troppo alto rispetto all'apparecchio.	4. Tenere presente che la prevalenza va a discapito della portata.
Funzionamento irregolare	1. Corpi solidi bloccano la libera rotazione della girante.	1. Rimuovere i corpi estranei.
	2. Temperatura del liquido eccessiva.	2. La temperatura massima del liquido trasportato non deve superare i 35°C.
	3. Tensione elettrica al di fuori della tolleranza.	3. Collegare l'apparecchio ad un impianto elettrico che soddisfa i requisiti indicati nell'etichetta
	4. Motore difettoso.	4. Informare il rivenditore.
Fuoriuscita d'acqua dal corpo pompa (A4)	1. L'acqua fuoriesce dal foro di sfiato (A7) tra la parte superiore e quella inferiore.	1. Non occorre alcun intervento, il foro di sfiato è tecnicamente necessario

GARANZIA

Le garanzie relative agli apparecchi descritti nel presente manuale presuppongono l'osservanza e il rispetto di tutte le indicazioni in esso contenute, in particolare quelle relative all'impiego, all'installazione e all'esercizio.

Per il prodotto descritto concediamo una garanzia di 24 mesi (12 mesi per la vendita professionale), a partire dalla data di acquisto, per difetti dei materiali o di produzione in conformità alle leggi vigenti. È possibile inoltrare richieste di garanzia solo dietro presentazione della prova di acquisto originale.

La garanzia non copre i costi di smontaggio e montaggio dell'apparecchio contestato nel luogo di impiego, i costi di trasferta del personale addetto alla riparazione verso e dal luogo di impiego, nonché i costi di trasporto.

I reclami le cui cause sono da ricondurre a errori di installazione o di azionamento, condizioni di impiego inadeguate, cura insufficiente, impiego commerciale o tentativi di riparazione non appropriati sono esclusi dalla garanzia e dalla responsabilità, così come la normale usura.

I costi che ne derivano, in particolare le spese di verifica e di trasporto, sono a carico del mittente e/o gestore dell'apparecchio. Ciò vale in particolare anche quando viene inoltrata una richiesta di garanzia, ma dal controllo risulta che l'apparecchio funziona perfettamente ed è esente da difetti o che il problema non è riconducibile a difetti dei materiali o di produzione.

Prima della riconsegna ogni prodotto è sottoposto a un severo controllo tecnico. Le riparazioni in garanzia devono essere effettuate solo dal nostro Centro Assistenza o da un'officina convenzionata autorizzata. Tentativi di riparazione da parte del cliente o di terzi non autorizzati durante il periodo di garanzia determinano il decadimento del diritto di garanzia.

Tagliare la spina di rete e/o accorciare il cavo di rete determinano il decadimento della garanzia.

Gli interventi in garanzia da noi resi non prolungano la durata della garanzia, né motivano un nuovo periodo di garanzia per le parti sostituite o riparate.

Sono esclusi ulteriori diritti, in particolare quelli di sconto, cambiamento o risarcimento danni, ma anche per danni conseguenti di qualsiasi tipo.

In caso di guasto rivolgersi al punto vendita dove si è acquistato il prodotto unitamente alla prova di acquisto.

Dati tecnici	Unità	SXUP400PCE	SXUP750PTE	SXUP750XCE	SXUP1100XDE
Tensione	V/Hz	230 V ~ 50 Hz	230 V ~ 50 Hz	230 V ~ 50 Hz	230 V ~ 50 Hz
Potenza	W	400	750	750	1100
Prevalenza max. (H_{max})	m	8	8	8.5	10.5
Portata max. (Q_{max})	l/h	9000	13500	11000	16500
Temperatura acqua max. (T_{max})	°C	35	35	35	35
Profondità di immersione max.	m	7	7	7	7
Livello acqua residua	mm	5	5 / 32	23	45
Granulometria max.	Ø mm	5	5 / 30	5	35
Classe protezione	-	⊕	⊕	⊕	⊕
Isolamento motore	-	Classe F	Classe F	Classe F	Classe F
Protezione motore	-	IPX8	IPX8	IPX8	IPX8
Peso netto	kg	4.3	5.9	5.9	7.0
Peso lordo	kg	4.7	6.5	6.6	7.7
Diametro raccordi	mm	25.4 – 31.75 – 38.1	25.4 – 31.75 – 38.1	25.4 – 31.75	25.4 – 31.75 – 38.1
Lunghezza cavo	m	10	10	10	10

Con riserva di modifiche tecniche!

1 УКАЗАНИЯ ЗА БЕЗОПАСНОСТ

1.1 Закупеният от Вас уред е произведен от един от водещите в Европа производители на битови и градински помпи. Нашите уреди не са предназначени да издържат натоварванията, типични за търговска или промишлена употреба или за непрекъсната експлоатация. За да извлечете максимума от Вашата помпа е необходимо да познавате и спазвате инструкциите, представени в това ръководство. По време на свързването, използването и обслужването на уреда вземете всички възможни предпазни мерки, за да осигурите своята собствена безопасност и тази на хората в непосредствена близост. Прочетете внимателно и спазвайте разпоредбите за безопасност; в противен случай можете да изложите на опасност здравето и безопасността си или да причините скъпоструваща повреда. Производителят не носи отговорност за повреди, предизвикани от неправилна употреба.

2 ЕТИКЕТИ ЗА БЕЗОПАСНОСТ/ИНФОРМАЦИЯ

2.1 Спазвайте препоръките върху етикетите, прикрепени към уреда. Проверете дали те са налични и четливи; в противен случай ги заменете с нови, поставени на същите места.

 **Предупреждение — Опасност**

 **Прочетете внимателно тези указания преди употреба.**

 **Символ E1.** Уредът не трябва да се изхвърля като битов отпадък; той може да се предаде на търговския представител при закупуването на нов уред. Електрическите и електронните части на уреда не трябва да се използват повторно по нерегламентиран начин, тъй като съдържат опасни за здравето вещества.

 **Символ E3.** Показва, че уредът е предназначен за битова употреба.



CE Символ CE. Показва, че уредът съответства на изискванията на съответните директиви на ЕС.

BG

 **Това изделие е от I изолационен клас.**

Това означава, че има защитен заземяващ проводник (само ако символът фигурира върху уреда).



3 ПРАВИЛА ЗА БЕЗОПАСНОСТ/ОСТАТЪЧНИ РИСКОВЕ

3.1 МЕРКИ ЗА БЕЗОПАСНОСТ: НЕ ПРАВЕТЕ ТОВА

3.1.1 Опасност от нараняване! НЕ допускайте използване на уреда от деца, лица с намалени физически, сетивни или умствени способности, или лица без необходимия опит и познания. Не се допуска използване на уреда като играчка от деца. Почистването и потребителската поддръжка не трябва да се извършват от деца.

3.1.2 Опасност от експлозия или отравяне! Никога не използвайте уреда с възпламеними, отровни или агресивни течности, както и с течности, чийто характеристики са несъвместими с правилната му експлоатация.

3.1.3 Опасност от нараняване! Не насочвайте водната струя към хора или животни.

3.1.4 Опасност от електрически удар! Не насочвайте водната струя към уреда, електрически части или други електрически устройства.

3.1.5 Опасност от късо съединение! Никога не използвайте уреда на открито в дъждовно време. Това не се отнася за потопяеми помпи, които могат да бъдат използвани по време на дъжд; независимо от това е необходимо да се вземат мерки щепселът (A12) и всякакви използвани удължаващи кабели да бъдат защитени от водни пръски или потапяне.

3.1.6 Опасност от нараняване! Не допускайте използване на уреда от деца, лица с намалени физически, сетивни или умствени способности или неоторизирани лица.

3.1.7 Опасност от електрически удар! Не докосвайте щепсела (A12) и/или контакта с мокри ръце.

3.1.8 Опасност от електрически удар и късо съединение! Ако електрическият кабел (A8) е повреден, той трябва да се смени от производителя, някой от упълномощените от него сервизни центрове или друго квалифицирано лице, за избягване на опасности.

3.1.9 Опасност от експлозия! Не използвайте уреда, ако смукателният или напорният маркучи са повредени.

3.1.10 Опасност от нараняване! Поставете уреда в стабилна позиция; когато използвате уреда в близост до плувни басейни, градински езера или други водни площи на открито, го дръжте на най-малко 2 m от края на водата и не допускайте падане във водата или намокряне. Това не се отнася за потопяемите помпи, тъй като те се използват потопени във вода.

3.1.11 Опасност от нараняване! Проверете дали уредът има идентификационна табелка, съдържаща неговите технически характеристики; свържете се с Вашия търговски представител, ако такава липсва. Уреди без идентификационна табелка не трябва да се използват, защото не могат да бъдат идентифицирани и могат да бъдат опасни.



- 3.1.12 Опасност от експлозия!** Не се допуска регулиране на управляващи клапани и вентили за безопасност, както и други устройства за безопасност, или промяна на техните настройки.
- 3.1.13 Опасност от изгаряне!** При повреда на превключвателя за налягане или прекъсване на водозахранването, водата, останала във вътрешността на тялото на помпата (A4) може да прегрее и да предизвика изгаряне, когато бъде освободена.
- 3.1.14 Опасност от нараняване!** Не използвайте уреда без надзор, има опасност от авария.
- 3.1.15 Опасност от късо съединение!** Не премествайте уреда като го дърпате за щепсела (A12), за захранващите кабели (A8) или за други съединения; използвайте ръкохватката (A4b).
- 3.1.16 Опасност от експлозия!** Не допускайте превозни средства да минават през смукателния или напорния маркуч. Не теглете и не транспортирайте уреда като го теглите за смукателния или напорния маркуч.
- 3.1.17 Опасност от нараняване!** Не използвайте уреда, когато хора или домашни любимци са в течността, която се изпомпва или има опасност да влязат в контакт с нея.
- 3.2 МЕРКИ ЗА БЕЗОПАСНОСТ: ЗАДЪЛЖЕНИЯ ЗА БЕЗОПАСНОСТ**
- 3.2.1 Опасност от късо съединение!** Всички електрически проводници трябва да бъдат защитени от водни пръски.
- 3.2.2 Опасност от електрически удар!** Свързвайте уреда към източник на електрически ток, отговарящ на съответните стандарти (IEC 60364-1); по време на пускане в действие уредът може да предизвика смущения в електрическата система. Свързвайте уреда само към контакти, съоръжени с устройство за защита от късо съединение към земята, с номинална стойност 30 mA или по-малко. Използвайте само електрически проводници, отговарящи на съответните регламенти, одобрени за използване на открито, с напречно сечение най-малко равно на това на захранващия кабел на уреда. Захранващи кабели, навити на макари, трябва да бъдат напълно размотани.
- 3.2.3 Опасност!** Уредът никога не трябва да работи на сухо; винаги напълвайте тялото на помпата (A4) с вода преди да я пуснете в действие. Дори и кратък период на работа на помпата без вода може да я повреди.
- 3.2.4 Опасност от неволно включване!** Винаги изключвайте щепсела (A12) от контакта, преди да работите по уреда.
- 3.2.5 Опасност!** За гарантиране безопасността на уреда, максималната температура на изпомпваната течност не трябва да превишава 35 °C. Температурата на околната среда не трябва да спада под +5 °C.



- 3.2.6 Опасност!** Уредът не е предназначен за изпомпване на вода с питейно качество или вода за консумация от хора. Изпомпваната вода може да е замърсена от течове на смазка.
- 3.2.7 Опасност от нараняване!** Поддръжката и/или ремонтът на електрическите компоненти на уреда трябва да се извършват от квалифициран персонал.
- 3.2.8 Опасност от нараняване!** Преди разединяване на маркуча от уреда, освободете остатъчното налягане; за да направите това, изключете уреда от електрозахранването и отворете изпускателния отвор.
- 3.2.9 Опасност от нараняване!** Преди употреба и на редовни интервали проверявайте принадлежностите и компонентите на уреда за признаци за повреда и/или износване.

BG



4 ОБЩА ИНФОРМАЦИЯ

4.1 Използване на ръководството

Това ръководство е неделима част от уреда и трябва да се пази за справки. Прочетете го внимателно преди да монтирате или да използвате уреда. Ако уредът се продава, продавачът трябва да предаде това ръководство заедно с уреда на новия собственик. Преди пускане на уреда в експлоатация вземете мерки всеки от потребителите да има достъп до ръководството и да се запознае с мерките за безопасност и инструкциите за работа.

4.2 Доставка

Уредът се доставя в картонена кутия.

Окомплектоването на доставката е илюстрирано на фиг. 1.

4.2.1 Информационни материали, предоставяни заедно с уреда

- D1 Ръководство за експлоатация и техническо обслужване
- D2 Указания за безопасност
- D3 Гаранционни условия

4.3 Депониране на опаковката

Опаковъчните материали не замърсяват околната среда, но въпреки това трябва да се рециклират или депонират в съответствие с действащото законодателство на страната, в която се използва уредът.

5 ТЕХНИЧЕСКА ИНФОРМАЦИЯ

5.1 Предназначение

Тези уреди са подходящи за изпомпване на чиста или замърсена вода, съдържаща суспендирани твърди частици с големина не повече от 35 mm (напр. за изпомпване в случаи на наводнения или от резервоари за дъждовна вода). Отчетете разрешения размер на частиците за типа на използвания уред; големината на частиците и допълнителни технически характеристики са посочени в таблицата с данни за безопасност в това ръководство. Уреди за частици с размери до 5 mm са подходящи за чиста вода, а тези за частици с размери от 25 mm и повече са за използване за замърсена вода. Пясъкът и камъчетата не представляват допустими частици и/или твърди вещества! Разрешени са частици от меки, гъвкави материали (напр. влакна или листа), които не блокират вътрешността на тялото на помпата (A4) и ротора, с което да повредят мотора. Ако е невъзможно да се гарантира, че изпомпваната течност не съдържа пясък или камъчета, уредът не трябва да се оставя да работи без наблюдение. Ако роторът блокира, уредът трябва незабавно да бъде изключен и роторът да бъде освободен от задръстването посредством промиване с чиста вода.

Уредът съответства на стандартите на ЕС EN 60335-2-41.

5.2 Неправилна употреба

Забранява се използване на уреда от лица без необходимите умения или от такива, които не са прочели и усвоили инструкциите в ръководството.

Забранява се захранване на уреда със запалими, експлозивни, токсични или химично агресивни течности.

Използването на уреда в потенциално възпламенима или експлозивна атмосфера е забранено.

Забранени са всякакви изменения на уреда. Всякакви изменения по уреда анулират и обезсилват гаранцията и освобождават производителя от всякаква отговорност по смисъла на гражданските и наказателни закони.

Вещества за шлайфане и полиране, или други вещества, способни да атакуват използваните материали, могат да повредят уреда. Тези уреди не са подходящи за изпомпване на течности, съдържащи абразивни пясъци, глина или кал. Тези уреди са подходящи за изпомпване на вода за санитарни цели, но не и за питейна вода!

С уредите не могат да се изпомпват фекални субстанции.

Уредите са неподходящи за използване като помпи за фонтани, като филтър-помпи за градински езера или за непрекъснатата експлоатация (напр. непрекъсната рецикулация на вода във филтриращи системи за плувни басейни или промишлена употреба).

Не работете с уреда без вода и не изпомпвайте течности при затворен кран!

5.3 Основни компоненти (фиг. 1)

- A1 Мрежест филтър на смукателната страна
- A2 Напорен фитинг
- A3 Напорен ръкав
- A4 Тяло на помпата
- A4b Дръжка
- A5 Превключвател с поплавак
- A5b Кабелна скоба за превключвател с поплавак
- A6 Стъгаема опора (ако е монтирана)
- A7 Отвор за обезвъздушаване
- A8 Захранващ кабел
- A12 Щепсел

6 МОНТИРАНЕ

Предупреждение — опасност!

Всички операции по монтажа и сглобяването трябва да се изпълняват, докато уредът е изключен от мрежовото захранване (фиг. 3).

Предупреждение — опасност!

Преди употреба винаги извършвайте визуална проверка на уреда за повреди като обърнете особено внимание на щепсела (A12) и захранващия кабел (A8). Не се допуска използване на повреден уред; в случай на повреда, уредът трябва да бъде проверен в сервизен център или правоспособен електротехник.

Предупреждение — опасност!

Ако захранващият кабел (A8) е отрязан, това анулира и обезсилва гаранцията, а по време на ремонта трябва да бъде поставен оригинален захранващ кабел (A8) за сметка на потребителя (дори в случай на ремонт по време на гаранцията). При необходимост от удължаване на захранващия кабел (A8) да се използва кабел с напречно сечение, най-малко равни на сечението на оригиналния захранващ кабел (A8). Никога не повдигайте уреда или не изключвайте щепсела (A12) от контакта като го теглите за захранващия кабел (A8).

6.1 Прикрепване на напорния маркуч

Преди свързване на напорния маркуч, отрежете напорния ръкав (A3) и го оформете, така че да гарантира възможно най-висок дебит в комбинация с използвания маркуч (фиг. 4).

В идеалния случай диаметърът на маркуча трябва да е по-голям от разрешения размер частици за съответния уред. По-малки диаметри на маркуча драстично намаляват дебита. Завийте ръкава върху тялото на помпата (A4), след което свържете напорния маркуч към напорния ръкав (A3, фиг. 4).

6.2 Обезвъздушаване на уреда

Потопете уреда в изпомпваната течност и го наклонете, за да освободите въздуха в тялото (фиг. 5). Задръжте уреда в тази наклонена позиция докато престанат да излизат въздушни мехурчета; с това уредът е готов за работа.

Между горната и долна части на пластмасовите уреди има отвор за обезвъздушаване (A7), позволяващ бавно освобождаване на въздуха. След като целият въздух излезе от помпата, от този отвор започва да излиза вода, това е необходимо от технически съображения и не е дефект. Обявеният в техническите данни дебит отчита този теч!

В стоманени помпи, отворът за обезвъздушаване (A7) е от горната страна на устройството.

6.3 Забележки за мястото на монтиране

Преди монтиране на уреда, към ръкохватката (A4b) трябва да се завърже въже, което позволява лесното му пускане/изваждане (фиг. 6).

Ако е възможно, уредът трябва да бъде слуснат в изпомпваната течност на дълбочина, която не позволява засмукване на твърди частици с неподходящ размер, способни да замърсят смукателния филтър (A1) или да блокират ротора (фиг. 6). Като алтернатива е възможно повдигане на уреда над равнището на дъното (напр. с поставяне върху тухли, фиг. 6); все пак трябва да се отчете, че в този случай той ще засмуква повече частици от замърсявания, които биха могли да го задръстят.

След изключване на уреда, водата в маркуча протича обратно; това може да се предотврати с монтиране на възвратен клапан. Монтирането на спирателен кран за изключване на маркуча в подходяща точка ще опрости почистването и поддръжката. Ако уредът се използва за обезводняване на утайници или изпомпване на канавки/изкопи, водосъдържащият резервоар трябва да е с достатъчна големина, за да осигури възможност за работа на уреда.

Превключвателят с поплавък (A5) трябва да може да плава свободно, без ограничения, тъй като в противен случай не може да се гарантира правилно функциониране. Ако не е сигурно, че поплавъкът на превключвателя (A5) може правилно да включва/изключва, уредът трябва да работи само под надзор.

6.4 Мерки за безопасност

Потребителят трябва да вземе подходящи мерки за предотвратяване на повреди, възникнали от наводняване на помещения или други последици, в случай на повреда на уреда и външни компоненти (напр. с монтиране на верига за защита срещу наводняване, алармена система, резервна помпа, събирателен резервоар или подобни функции), които да бъдат свързани към отделна, обезопасена електрическа верига. Мерките за безопасност трябва да отговарят на специфичните условия за употреба и да са в състояние да намалят и/или предотвратят повреди, предизвикани от течове на вода.

Потребителят трябва също да монтира предпазител срещу пръски, за да се предотврати нанасяне щети при повреждане на помпата. За съвременно отвеждане на течове на вода от пода е необходимо да се монтира резервна помпа или да се осигури подова канализация. Като алтернатива може да се монтира алармена система за задействане на аларма и/или аварийен изключвател за уреда и водозахранването в случай на теч, преди да настъпят повреди на оборудване или имущество.

Препоръчва се и повдигане на цялото оборудване за монтиране на уреда на 5-10 cm над пода, така че разлята вода да не предизвика непосредствени проблеми. Производителят не носи отговорност за повреди, предизвикани от неспазване на тази препоръка.



Предупреждение — опасност! Работа на сухо

Ако уредът бъде оставен да работи в продължение на 5 минути със затворен смукателен порт за вода, той може да се повреди поради прегряване. Изключете уреда, ако нормалният поток на вода е възпрепятствен.

Работа на сухо ще повреди необратимо уреда, ето защо никога не допускайте работа на сухо за повече от 10 секунди.

7 НАСТРОЙКИ

7.1 Предварителни настройки

Уредът е готов за работа; единствената необходима настройка е регулирането на точките на включване/изключване на превключвателя с поплавък (A5) в съответствие с конкретното приложение.

7.2 Регулиране на превключвателя с поплавък

За регулиране на точките на включване/изключване на превключвателя с поплавък, скъсете кабела на превключвателя в негова скоба (A5b, фиг. 7). Колкото по-къс е кабелът, толкова по-дълго време преди включване, и толкова по-кратко преди изключване на превключвателя.

7.3 Специализирани функции

7.3.1 Променилива основа за чисти или замърсени води

В многофункционалните модели, опорите на основата на уреда могат да бъдат сгънати (A6), за превключване на помпата от отпадни (замърсени) води към работа с чиста вода. В този случай, уредът засмуква вода до остатъчна дълбочина от 5 mm, но е в състояние да се справи само с утайни твърди частици с големина до макс. 5 mm (фиг. 8).

7.3.2 Блокиране на превключвателя с поплавък (A5)

В някои модели превключвател с поплавък (A5) може да бъде блокиран във вертикална позиция в опора (A5b, фиг. 9). Когато превключвателят с поплавък е блокиран, уредът работи непрекъснато, независимо от нивото на водата и трябва да се използва само под надзор, за да се избегне работа на сухо.

8 ПУСКАНЕ В ДЕЙСТВИЕ И ЗАЛИВАНЕ



Предупреждение — опасност!

Всички операции по монтажа и слобяването трябва да се изпълняват, докато уредът е изключен от мрежовото захранване (фиг. 3).

8.1 Пускане в действие

След свързване на уреда, съгласно описаното в т. 6 и след прилагане на всички инструкции за безопасност, можете да включите щепсела (A12). Уредът се стартира автоматично, когато нивото на водата достигне височината, зададена за задействане на поплавъка на превключвателя, и спира, когато нивото достигне височината за изключване на превключвателя.

8.2 Заливане на помпата

За заливане/пускане в действие е необходимо ниво на водата с около 30-50 mm над минималното ниво на засмукване. След заливане на уреда, той е в състояние да изпомпва до достигане на минималното зададено ниво. Уредът засмуква вода през смукателен мрежест филтър (A1) в неговата основа и го предава до желаната точка посредством маркуч, свързан към напорния ръкав (A3).

Ако не се засмуква вода, дори когато нивото е достатъчно и моторът работи, в тялото на помпата все още може да има въздух (A4). Продължете съгласно описаното в т. 6.2 и отново обезвъздушете уреда.

8.3 Заливане на помпата

Обявените стойности за номинален дебит на уреда са максимални и се понижават при използване на външни компоненти (напр. напорен маркуч, колена, ограничители и др.). Това трябва да се има предвид при подбора на уред. Действителният дебит за специфичните условия на монтиране са обявени в графиката за дебит (фиг. 10).

9 ПОДДРЪЖКА

Предупреждение — опасност!

Преди всички операции по поддръжката и/или по време на отстраняване на неизправности, изключвайте захранващия кабел (A8) от контакта. След това може да бъдат извършвани всякакви работи за поддръжка и почистване.

9.1 Почистване

След всяка употреба промивайте уреда и всички външни компоненти с чиста вода. Отстранявайте твърди отлагания с водна струя. Замърсявания или глина в тялото на помпата (A4) ще доведат до блокиране на ротора и последваща повреда при рестартиране на помпата.

В случай, че тази процедура е пренебрегната, уредът може да бъде потопен за няколко дни в чиста вода с температура до 35 °C, за разтваряне на замърсяванията.

9.2 Проверка по време на работа

За предотвратяване на повреди редовно проверявайте задействането на превключвателя с поплавък (A5).

10 СЪХРАНЕНИЕ

От особена важност е уредът да бъде защитен от замръзване, а в случай на температури +5 °C или по-ниски, той трябва да бъде демонтиран и съхраняван на сухо място, защитено от замръзване.

11 ОТСТРАНЯВАНЕ НА НЕИЗПРАВНОСТИ

Проблеми	Вероятни причини	Мерки, които трябва да предприемете
Уредът не изпомпва вода, тъй като моторът не работи.	1. Мрежовото напрежение е твърде ниско.	1. Проверете дали има мрежово захранване и дали щепселът (A12) е вкаран напълно.
	2. Щепселът (A12) не е вкаран докрай.	2. Вкарайте докрай щепсела (A12).
	3. Задействало устройство за защита от късо съединение към земята.	3. Нулирайте устройството за защита от късо съединение към земята. Ако устройството се задейства отново, се консултирайте с електротехник.
	4. Блокиран ротор.	4. Освободете ротора от възможни препятствия.
	5. Повреден мотор и кондензатор.	5. Уведомете търговския посредник.
Уредът не изпомпва вода, дори когато моторът работи.	1. Замърсен мрежест филтър (A1).	1. Почистете мрежестия смукателен филтър (A1).
	2. Проверете блокиралия клапан (ако е монтиран).	2. Почистете или заместете клапана (ако е монтиран).
	3. Въздушни мехурчета в тялото на помпата (A4).	3. Наклонете тялото на уреда, докато е под водата, за да позволите на въздуха да излезе от тялото на помпата (A4).
Уредът изпомпва малки количества вода	1. Частично замърсен мрежест филтър (A1).	1. Почистете мрежестия смукателен филтър (A1).
	2. Задръстен маркуч.	2. Отстранете задръстването.
	3. Твърде малък напорен маркуч.	3. Използвайте маркучи с диаметър минимум 25 mm.
	4. Точката за изпускане на водата е твърде високо спрямо уреда.	4. Запомнете, че прекомерният напор ще понижи дебита.
Неравномерна работа	1. Твърди частици възпрепятстват въртенето на ротора.	1. Отстранете замърсяването!
	2. Течността е твърде гореща.	2. Максималната температура на изпомпаната течност не трябва да превишава 35 °C.
	3. Електрическото напрежение е извън допустимия диапазон.	3. Свържете уреда към електрическа система, отговаряща на изискванията, посочени върху табелката с технически характеристики.
	4. Повреден мотор.	4. Уведомете търговския посредник.
Теч на вода от тялото на помпата (A4)	1. Теч на вода от отвора за обезвъздушаване (A7) между горната и долната части.	1. Не се налага допълнителни действия; отворът за обезвъздушаване е технически необходим.

ГАРАНЦИЯ

Гаранциите на устройствата, свързани с уредите, описани в това ръководство, са в сила само при спазване на всички включени препоръки, особено тези, свързани с употребата, монтирането и експлоатацията.

Ние предоставяме гаранция в рамките на 24 месеца (12 месеца за професионални продажби) от датата на покупка на описания продукт, обхващаща всички дефекти по вина на използвани материали и производство, в съответствие с текущото законодателство. Претенции за сервиз по силата на гаранцията трябва да бъдат придружени от оригинал на доказателство за покупка.

Гаранцията не обхваща разходите за демонтаж и монтаж на въпросния уред на мястото на употреба, пътните разходи от и до мястото, използвано от ремонтния персонал, или транспортни разходи.

Претенции, възникнали вследствие на неправилно монтиране или експлоатация в неподходящи условия за употреба, небрежност, търговска употреба или неправилно извършени ремонти, не се обхващат от гаранцията и за тях не се поема отговорност; нормалното износване и амортизация също са изключени от гаранцията.

Възникналите вследствие на това разходи и по-специално разходите за инспекция и транспорт, са за сметка на изпращача и/или оператора на уреда. Това особено се отнася за случаите, когато е подадена гаранционна претенция, но е установено, че уредът работи нормално и е в изправност, или проблемът не се дължи на дефекти по вина на използваните материали и производството.

Преди връщането му на потребителя всеки продукт преминава строга техническа проверка. Гаранционните ремонти се извършват само в някои от нашите сервизни центрове или в упълномощен сервиз. Опити за ремонт от страна на потребителя или неупълномощени трети страни по време на гаранцията, водят до анулиране на правото на гаранция.

Отрязването на захранващия щепсел и/или свързване на захранващия кабел на късо, водят до анулиране на правото на гаранция.

Работи, извършени от нас по време на гаранцията, не водят до удължаване на продължителността на гаранцията или определяне на нов гаранционен срок за заменените или ремонтирани части. Изключени са всички допълнителни права, включително правото на отстъпки, промени или компенсация, или последващи щети от всякакъв вид.

В случай на неизправност, осъществете контакт с търговеца, от когото сте закупили продукта, като покажете доказателство за покупката.

Технически данни	Единица	SXUP400PCE	SXUP750PTE	SXUP750XCE	SXUP1100XDE
Напрежение	V/Hz	230 V ~ 50 Hz	230 V ~ 50 Hz	230 V ~ 50 Hz	230 V ~ 50 Hz
Мощност	W	400	750	750	1100
Макс. напор (H_{max})	m	8	8	8.5	10.5
Макс. дебит (Q_{max})	l/h	9000	13500	11000	16500
Максимална температура на водата (T_{max})	°C	35	35	35	35
Максимална дълбочина на поталяне	m	7	7	7	7
Остатъчно водно ниво	mm	5	5 / 32	23	45
Макс. размер на частиците	Ø mm	5	5 / 30	5	35
Клас на защита	-	⊕	⊕	⊕	⊕
Изолация на двигателя	-	Клас F	Клас F	Клас F	Клас F
Защита на мотора	-	IPX8	IPX8	IPX8	IPX8
Нето тегло	kg	4.3	5.9	5.9	7.0
Бруто тегло	kg	4.7	6.5	6.6	7.7
Диаметър на фитинга	mm	25.4 – 31.75 – 38.1	25.4 – 31.75 – 38.1	25.4 – 31.75	25.4 – 31.75 – 38.1
Дължина на кабела	m	10	10	10	10

Подлежат на технически изменения!

1 BEZPEČNOSTNÍ POKYNY

1.1 Zakoupili jste si přístroj od jednoho z předních evropských výrobců domácích a zahradních čerpadel. Naše přístroje nejsou určena k náročnému využití v komerčních či průmyslových prostředích ani k nepřetržitému provozu. K zajištění bezproblémového provozu čerpadla je třeba znát a dodržovat pokyny uvedené v tomto návodu. Při připojování, používání a údržbě přístroje je třeba zajistit vlastní bezpečnost i bezpečnost osob, které se nacházejí v bezprostřední blízkosti. Pečlivě si přečtěte bezpečnostní pokyny a důsledně se jimi řiďte. Pokud je nebudete dodržovat, můžete ohrozit zdraví a bezpečnost nebo způsobit rozsáhlé škody. Výrobce nenese odpovědnost za žádné škody způsobené nesprávným či nevhodným použitím.

2 BEZPEČNOSTNÍ/ INFORMAČNÍ ZNAČENÍ

2.1 Dodržujte pokyny uvedené na značení na přístroji. Zkontrolujte, zda je přístroj opatřen značením a zda je značení čitelné. V opačném případě umístěte na jeho místo náhradní značení.

 **Varování – nebezpečí!**

 **Před použitím si pozorně přečtěte tento návod.**

 **Symbol E1.** Přístroj nelze likvidovat jako komunální odpad, avšak při koupi nového přístroje lze starý přístroj vrátit prodejci. Elektrické a elektronické díly přístroje se nesmí znovu použít k jiným účelům, než k jakým byly určeny, protože obsahují látky, které představují zdravotní riziko.

 **Symbol E3.** Označuje, že přístroj je určen k domácímu použití.



CE Symbol CE. Udává, že přístroj je v souladu s příslušnými směrnicemi EU.



Tento produkt se řadí do I. třídy ochrany. To znamená, že je vybaven uzemňovací svorkou (pouze pokud je tento symbol na přístroji umístěn).



3 BEZPEČNOSTNÍ POKYNY/OSTATNÍ RIZIKA

3.1 BEZPEČNOSTNÍ OPATŘENÍ: ZAKÁZANÉ ČINNOSTI

- 3.1.1 Nebezpečí úrazu! NEDOVOLTE**, aby tento přístroj používaly děti, osoby s omezenými fyzickými, smyslovými nebo mentálními schopnostmi ani osoby, které nemají potřebné zkušenosti a znalosti. Děti nesmějí tento přístroj používat jako hračku. Úkony čištění a uživatelské údržby nesmějí provádět děti.
- 3.1.2 Nebezpečí výbuchu nebo otravy!** Přístroj nikdy nepoužívejte spolu s hořlavými, toxickými nebo agresivními kapalinami ani s kapalinami, jejichž používání je neslučitelné s řádným způsobem použití.
- 3.1.3 Nebezpečí úrazu!** Vodním paprskem nemiřte na osoby ani zvířata.
- 3.1.4 Nebezpečí úrazu elektrickým proudem!** Vodním paprskem nemiřte na samotný přístroj, elektrické části ani jiná elektrická zařízení.
- 3.1.5 Nebezpečí zkratu!** Přístroj nepoužívejte venku za deště. Netýká se ponorných čerpadel, která lze používat i za deště, je však důležité zajistit, aby byla místa připojení zástrčky (A12) a případných prodlužovacích kabelů chráněna proti stříkající vodě a zaplavení.
- 3.1.6 Nebezpečí úrazu!** Nedovolte, aby tento přístroj používaly děti, osoby s omezenými fyzickými, smyslovými nebo mentálními schopnostmi a neoprávněné osoby.
- 3.1.7 Nebezpečí úrazu elektrickým proudem!** Zástrčky (A12) ani zásuvky se nedotýkejte mokřými rukama.
- 3.1.8 Nebezpečí úrazu elektrickým proudem a zkratu!** Je-li elektrický kabel (A8) poškozený, musí být vyměněn výrobcem, autorizovaným servisním střediskem nebo obdobně kvalifikovanou osobou, abyste se vyvarovali veškerého nebezpečí.
- 3.1.9 Nebezpečí výbuchu!** Přístroj nepoužívejte, pokud má poškozenou sací či výtlačnou hadici.
- 3.1.10 Nebezpečí úrazu!** Přístroj umístěte do stabilní polohy. Používáte-li přístroj v blízkosti bazénů, zahradních jezírek nebo jiných venkovních vodních ploch, dodržujte vzdálenost alespoň 2 m od břehu a chraňte jej před pádem do vody nebo zaplavením. Netýká se ponorných čerpadel, která jsou k ponoření do vody určena.
- 3.1.11 Nebezpečí úrazu!** Zkontrolujte, zda je na přístroji štítek s technickými specifikacemi. Pokud chybí, obraťte se na prodejce. Přístroje bez štítku s údaji se nesmějí používat, protože je nelze identifikovat a mohou být potenciálně nebezpečné.
- 3.1.12 Nebezpečí výbuchu!** Je zakázáno seřizovat regulační ventily, bezpečnostní ventily a jiná bezpečnostní zařízení či zasahovat do jejich nastavení.



- 3.1.13 Nebezpečí opaření!** V případě závady tlakového spínače nebo selhání přívodu vody se může zbytková voda v těle čerpadla (A4) přehřát a při jejím vypouštění může dojít k opaření.
- 3.1.14 Nebezpečí úrazu!** Existuje-li nebezpečí zanesení, nepoužívejte přístroj bez dozoru.
- 3.1.15 Nebezpečí zkratu!** Při přesunu přístroje netahejte za zástrčku (A12), elektrické kabely (A8) ani jiné spojovací součástky, ale použijte držadlo (A4b).
- 3.1.16 Nebezpečí výbuchu!** Zajistěte, aby přes sací či výtlačnou hadici nepřejížděla vozidla. Přístroj netahejte ani nepřesouvejte za sací nebo výtlačnou hadici.
- 3.1.17 Nebezpečí úrazu!** Přístroj nepoužívejte, pokud se v čerpané kapalině nacházejí osoby nebo zvířata nebo pokud s ní mohou přijít do styku.

3.2 BEZPEČNOSTNÍ OPATŘENÍ: POVINNÉ ČINNOSTI

- 3.2.1 Nebezpečí zkratu!** Všechny elektrické vodiče musí být chráněny před stříkající vodou.
- 3.2.2 Nebezpečí úrazu elektrickým proudem!** Přístroj připojujte výhradně ke zdrojům elektrické energie vyhovujícím příslušným normám (IEC 603641-1). Přístroj může během spouštění způsobit interference v elektrické soustavě. Přístroj zapojte výhradně do zásuvek vybavených proudovým chráničem s hodnotou 30 mA nebo nižší. Používejte pouze elektrické prodlužovací kabely, které vyhovují příslušným předpisům, byly schváleny pro venkovní použití a mají minimálně stejný průměr jako elektrický kabel přístroje. Elektrické kabely navinuté na cívky je třeba zcela rozvinout.
- 3.2.3 Nebezpečí!** Přístroj nikdy nesmí být v provozu nasucho – před spuštěním vždy naplňte tělo čerpadla (A4) vodou. I krátký provoz bez vody může způsobit poškození.
- 3.2.4 Nebezpečí náhodného zapnutí!** Než začnete na přístroji provádět jakoukoli údržbu, vždy nejdříve vypojte zástrčku (A12) ze zásuvky.
- 3.2.5 Nebezpečí!** V zájmu zajištění bezpečnosti přístroje nesmí maximální teplota čerpané kapaliny překročit 35 °C. Okolní teplota nesmí klesnout pod +5 °C.
- 3.2.6 Nebezpečí!** Přístroj není určen k čerpání pitné vody ani vody určené ke konzumaci lidmi. Čerpaná voda může být kontaminována únikem maziva.
- 3.2.7 Nebezpečí úrazu!** Údržbu nebo opravy přístroje či jeho elektrických součástí smí provádět pouze kvalifikovaný personál.
- 3.2.8 Nebezpečí úrazu!** Před odpojením hadice od přístroje uvolněte zbytkový tlak tím, že přístroj odpojte od přívodu napájení a otevřete ventil na výstupu.
- 3.2.9 Nebezpečí úrazu!** Před použitím a v pravidelných intervalech prohlížejte příslušenství a kontrolujte, zda součásti přístroje nenesou známky závady nebo opotřebení.



4 VŠEOBECNÉ INFORMACE

4.1 Používání návodu

Tento návod tvoří nedílnou součást přístroje, proto si jej uložte pro budoucí použití. Před instalováním/použitím přístroje si návod pečlivě přečtěte. Při prodeji musí prodávající předat tento návod novému vlastníkovi spolu s přístrojem. Zajistěte, aby každý uživatel měl před spuštěním přístroje k návodu přístup a mohl se seznámit s bezpečnostními a provozními pokyny.

4.2 Dodání

Přístroj je dodáván v kartonové krabici.

Dodané balení je vyobrazeno na obr. 1.

4.2.1 Dokumentace dodávaná spolu s přístrojem

D1 Návod k použití a údržbě

D2 Bezpečnostní pokyny

D3 Záruční podmínky

4.3 Likvidace obalu

Obalový materiál neznečišťuje životní prostředí, avšak přesto musí být recyklován a zlikvidován v souladu s příslušnou legislativou platnou v zemi, kde se bude přístroj používat.

5 TECHNICKÉ INFORMACE

5.1 Předpokládané použití

Tyto přístroje jsou vhodné k čerpání čisté vody nebo špinavé vody obsahující pevné částice do velikosti 35 mm (např. k odčerpávání v případě zaplavení nebo k použití v nádržích či rezervoárech na dešťovou vodu). Berte v úvahu velikost částic povolenou pro daný typ použitého přístroje. Velikosti částic a další technické údaje jsou uvedeny v tabulce s bezpečnostními údaji v tomto návodu.

Přístroje určené pro částice do velikosti 5 mm jsou vhodné k čerpání čisté vody a přístroje určené pro částice o velikosti 25 mm a vyšší jsou určené k použití se špinavou vodou. Zmínky o částicích nebo pevných tělesech se netýkají písku a štěrku! Týkají se pouze měkkých, pružných materiálů (např. chuchvalců či listů), které nemohou uvíznout v těle čerpadla (A4), kde by mohly zablockovat rotor a poškodit motor. Není-li možné zajistit, aby čerpaná kapalina neobsahovala písek či štěrku, přístroj nesmí pracovat bez dozoru. Dojde-li k zaseknutí rotoru, přístroj je třeba okamžitě vypnout a rotor se musí propláchnout čistou vodou, aby se z něj uvolnily překážky.

Přístroj vyhovuje evropské normě EN 60335-2-41.

5.2 Nesprávné použití

Přístroj nesmějí používat nequalifikované osoby ani osoby, které si nepřečetly a nepochopily pokyny v tomto návodu.

Je zakázáno plnit přístroj hořlavými, výbušnými, toxickými či chemicky agresivními kapalinami.

Přístroj se nesmí používat v potenciálně hořlavém nebo výbušném prostředí.

Je zakázáno přístroj jakkoli upravovat. Jakékoli úpravy provedené na přístroji povedou ke zneplatnění záruky a zprostí výrobce veškeré občanskoprávní i trestní odpovědnosti.

Brusné a lešticí prostředky i jiné agresivní látky přístroj poškozuji.

Tyto přístroje nejsou vhodné k čerpání kapalin obsahujících písek, bahno nebo jíl. Tyto přístroje jsou vhodné k čerpání užitkové vody, avšak nikoli pitné vody!

Tyto přístroje se nesmějí používat k čerpání výkalů.

Přístroje nejsou vhodné k použití jako fontánová čerpadla, filtrační čerpadla k zahradním jezírkům ani k nepřetržitému provozu (např. k nepřetržitě recyklaci vody ve filtračních systémech bazénů nebo k průmyslovému použití).

Přístroj nespouštějte nasucho ani nečerpejte kapalinu, je-li některý ventil zavřený!

5.3 Hlavní součásti (obr. 1)

A1 Sací koš

A2 Přípojka výtlačku

A3 Nátrubek výtlačku

A4 Tělo čerpadla

A4b Držadlo

A5 Plovákový spínač

A5b Kabelová svorka plovákového spínače

A6 Skládací nohy (jsou-li nainstalovány)

A7 Odvzdušňovací otvor

A8 Elektrický kabel

A12 Zástrčka

6 MONTÁŽ



Varování – nebezpečí!

Při instalaci a montáži musí být přístroj odpojen od elektrické sítě (obr. 3).



Varování – nebezpečí!

Před použitím vždy proveďte vizuální kontrolu přístroje, zejména případného poškození zástrčky (A12) a elektrického kabelu (A8). Poškozený přístroj se nesmí používat. V případě poškození musí přístroj prohlédnout servisní středisko nebo autorizovaný elektrikář.



Varování – nebezpečí!

Dojde-li k přerušení elektrického kabelu (A8), dochází ke zneplatnění záruky a při opravě je třeba nainstalovat originální náhradní elektrický kabel (A8), a to na náklady zákazníka (i v případě opravy v záruční lhůtě). Je-li nutné elektrický kabel (A8) prodloužit, používejte výhradně prodlužovací kabely s minimálně stejným průměrem, jako má originální elektrický kabel (A8). Přístroj nikdy nezvedejte a zástrčku (A12) nikdy nevytahujte ze zásuvky za elektrický kabel (A8).

6.1 Připojení výtlačné hadice

Před připojením výtlačné hadice odřízněte nátrubek výtlačku (A3) a vytvarujte jej tak, aby v kombinaci s použitou hadicí zaručoval nejvyšší možnou průtokovou rychlost (obr. 4).

V ideálním případě by měl být průměr hadice větší než velikost částic schválená pro daný přístroj. Hadice s menšími průměry výrazně sníží průtokovou rychlost. Našroubujte nátrubek na tělo čerpadla (A4) a pak k nátrubku výtlačku (A3, obr. 4) připojte výtlačnou hadici.

6.2 Odvzdušnění přístroje

Ponořte nakloněný přístroj do čerpané kapaliny, aby mohl z těla uniknout všechny vzduch (obr. 5). Podržte přístroj v této nakloněné poloze, dokud z něj nepřestanou vycházet vzduchové bubliny. Poté je přístroj připraven k použití.

Mezi horní a spodní části plastových přístrojů se nachází odvzdušňovací otvor (A7), který umožňuje pomalé odvzdušnění. Po odstranění veškerého vzduchu začne z tohoto otvoru vytékat voda. To je nutné z technických důvodů a nejedná se o závadu. Průtoková rychlost uvedená v technických údajích s tímto únikem počítá! V ocelových čerpadlech se tento odvzdušňovací otvor (A7) nachází na horní straně přístroje.

6.3 Poznamky k místu instalace

Před instalací přístroje je třeba k držadlu (A4b) připevnit lano, pomocí kterého se přístroj snadno spustí na místo a poté zase vytáhne (obr. 6).

Je-li to možné, přístroj by měl být v čerpané kapalině zavěšen v dostatečné vzdálenosti ode dna, aby se zabránilo nasávání pevných částic nevhodné velikosti, které by mohly zanést sací koš (A1) nebo způsobit zaseknutí rotoru (obr. 6). Přístroj lze také mírně zvednout nade dna (např. postavit na cihly, obr. 6), avšak v takovém případě bude nasávat více částic nečistot, které ho posléze mohou ucpat.

Po vypnutí přístroje začne voda v hadici stékat zpět. Tomu lze zabránit montáží zpětné klapky. V zájmu jednoduššího čištění a údržby je dobré nainstalovat ve vhodném bodě uzavírací ventil pro rychlé odpojení hadice. Pokud se přístroj používá v odpadní jímce nebo čerpadlové šachtě, prostor musí mít dostatečně velký objem, aby v něm mohl přístroj pracovat.

Plovákový spínač (A5) přístroje se musí volně a bez omezení vznášet na hladině, jinak nelze zajistit normální chod přístroje. Není-li jisté, že se bude plovákový spínač (A5) schopen správně aktivovat a deaktivovat, lze přístroj používat pouze pod dohledem.

6.4 Bezpečnostní prvky

Uživatel musí předcházet poškození vzniklému v důsledku zaplavení instalačních prostor nebo jiných příčin v případě selhání přístroje nebo externích součástí pomocí vhodných bezpečnostních prvků (např. instalaci okruhu chránícího proti zaplavení, výstražného systému, záložního čerpadla, sběrné nádrže nebo podobného vybavení), které je třeba připojit k samostatnému elektrickému obvodu zabezpečenému proti selhání. Tyto bezpečnostní prvky musí být uzpůsobeny konkrétním podmínkám použití a musí být schopné omezit poškození způsobené únikem vody nebo mu zcela zabránit.

Uživatel musí rovněž nainstalovat ochranný kryt, který zabráni škodám způsobeným únikem či stříkáním vody v případě selhání čerpadla. Je třeba nainstalovat záložní čerpadlo či podlahový odtok, které zajistí okamžitý odvod unikající vody. V opačném případě lze nainstalovat výstražný systém, který spustí výstrahu nebo zajistí nouzové zastavení přístroje a přívodu vody v případě úniku vody dřív, než dojde k poškození vybavení nebo majetku.

Dále doporučujeme umístit veškeré vybavení v místnostech s nainstalovanými přístroji do výšky 5–10 cm nad podlahu, aby případný únik vody nezpůsobil okamžité škody. Výrobce nenese žádnou odpovědnost za škody vzniklé v důsledku nedodržení tohoto doporučení.



Varování – nebezpečí! Provoz nasucho

Bude-li přístroj déle než 5 minut v provozu se zavěšeným bodem sání, může dojít k jeho poškození v důsledku přehřátí. Vyskytne-li se v toku vody překážka, přístroj vypne.

Provoz nasucho může přístroj nevratně poškodit, proto přístroj nikdy nenechávejte pracovat nasucho déle než 10 sekund.

7 NASTAVENÍ

7.1 Předběžné nastavení

Přístroj je připraven k provozu. S výjimkou seřízení bodů aktivace a deaktivace plovákového spínače (A5) tak, aby vyhovovaly konkrétnímu použití, není třeba provádět žádné nastavení.

7.2 Seřízení plovákového spínače

Bod sepnutí plovákového spínače lze seřídit zkrácením kabelu plovákového spínače ve svorce (A5b, obr. 7). Čím je kabel kratší, tím déle trvá, než se spínač aktivuje, a tím dříve se deaktivuje.

7.3 Zvláštní funkce

7.3.1 Nastavitelná základna pro čistou vodu nebo odpadní vodu

U víceúčelových modelů lze nohy na základně přístroje složit (A6) a přepnout tak čerpadlo z režimu odpadní vody do režimu čisté vody. Ve druhém případě přístroj odsává vodu až na zbytkovou hloubku 5 mm, avšak poradí si s pevnými částicemi pouze do velikosti max. 5 mm (obr. 8).

7.3.2 Zablkování plovákového spínače (A5)

U některých modelů lze plovákový spínač (A5) zablkovat ve svislé poloze na držáku (A5b, obr. 9). Po zablkování plovákového spínače je přístroj nepřetržitě v provozu bez ohledu na hladinu vody a lze ho používat pouze pod dohledem, aby se zabránilo chodu nasucho.

8 SPUŠTĚNÍ A ROZBĚH



Varování – nebezpečí!

Při instalaci a montáži musí být přístroj odpojen od elektrické sítě (obr. 3).

8.1 Spuštění

Po připojení přístroje podle popisu v bodě 6 a po vyhovění všem bezpečnostním pokynům lze zapojit zástrčku (A12) do zásuvky. Jakmile pak hladina vody dosáhne nastavené výšky pro aktivaci plovákového spínače, přístroj se automaticky spustí a vypne se, až hladina dosáhne úrovně pro vypnutí.

8.2 Rozběh čerpadla

Při rozběhu/spuštění vyžaduje přístroj hladinu vody zhruba 30–50 mm nad minimální úroveň sání. Jakmile se přístroj rozběhne, dokáže čerpat až k minimální nastavené úrovni. Přístroj saje vodu skrze sací koš (A1) ve své základně a přepravuje ji do požadovaného bodu výtlačnou hadicí připojenou k nátrubku výtlačku (A3).

Není-li nasávána voda, přestože je hladina vody dostatečně vysoko a běží motor, je možné, že v těle čerpadla (A4) zůstal vzduch. Postupujte podle popisu v bodě 6.2 a znovu přístroj odvzdušněte.

8.3 Rozběh čerpadla

Uvedené hodnoty průtokové rychlosti přístroje představují maximální hodnoty, které se při použití externích součástí (např. výtlačné hadice, trubkových kolen, škrtkových ventilů atd.) snižují. To je třeba brát v úvahu při výběru přístroje. Skutečná průtoková rychlost v konkrétních instalačních podmínkách je uvedena v grafu průtokové rychlosti (obr. 10).

9 ÚDRŽBA



Varování – nebezpečí!

Před prováděním jakékoli údržby nebo při odstraňování poruch vypojte elektrický kabel (A8) ze zásuvky. Poté lze provádět veškeré úkony spojené s údržbou a čištěním.

9.1 Čištění

Přístroj a všechny externí součásti po každém použití opláchněte čistou vodou. Tvrdé usazeniny odstraňte proudem vody. Nečistoty a jíl v těle čerpadla (A4) způsobují zaseknutí rotoru, což může při opětovném spuštění čerpadla vést k závadě.

Pokud tento krok vynecháte, můžete přístroj ponořit na několik dní do vody o teplotě do 35 °C, aby se nečistoty rozpustily.

9.2 Provozní kontrola

Pravidelně kontrolujte, zda se aktivuje plovákový spínač (A5), abyste předešli závadám.

10 ULOŽENÍ

Přístroj je třeba chránit před mrazem a v případě teploty +5 °C nebo nižší je nutné přístroj odinstalovat a uložit na suché místo chráněné před mrazem.

11 ODSTRAŇOVÁNÍ PORUCH

Problémy	Možné příčiny	Nápravné kroky
Přístroj nečerpá vodu, protože neběží motor.	1. Příliš nízké napětí v síti.	1. Zkontrolujte, zda je v síti napětí a zda je zástrčka (A12) řádně zasunuta v zásuvce.
	2. Zástrčka (A12) není správně zasunuta v zásuvce.	2. Zástrčku správně zasuněte (A12) do zásuvky.
	3. Sepnul jistič zbytkového proudu.	3. Proveďte reset jističe zbytkového proudu. Pokud jistič znovu sepne, poraďte se s elektrikářem.
	4. Rotor se zasekl.	4. Uvolněte možné překážky v rotoru.
	5. Poškozený motor nebo kondenzátor.	5. obraťte se na prodejce.
Přístroj nečerpá vodu, přestože motor běží.	1. Je zanesený sací koš (A1).	1. Vyčistěte sací koš (A1).
	2. Zasekla se zpětná klapka (je-li nainstalována).	2. Klapku vyčistěte nebo vyměňte (je-li nainstalována).
	3. V těle čerpadla (A4) je vzduchová bublina.	3. Přístroj pod vodou nakloňte, aby z těla čerpadla (A4) mohl unikat vzduch.
Přístroj vytlačuje pouze malé množství vody.	1. Sací koš (A1) je částečně zanesený.	1. Vyčistěte sací koš (A1).
	2. Hadice je ucpaná.	2. Z hadice odstraňte překážku.
	3. Výtlačná hadice je příliš malá.	3. Používejte hadice alespoň o průměru \varnothing 25 mm.
	4. Bod výtlačku vody se nachází příliš vysoko vzhledem k přístroji.	4. Mějte na paměti, že příliš velká výtlačná výška snižuje průtokovou rychlost.
Nestejnoměrný provoz.	1. Volnému otáčení rotoru brání pevné překážky.	1. Odstraňte nečistoty!
	2. Kapalina je příliš horká.	2. Maximální teplota čerpané kapaliny nesmí překročit 35 °C.
	3. Elektrické napětí je mimo oblast tolerance.	3. Připojte přístroj k elektrickému systému, který vyhovuje požadavkům uvedeným na štítku s údaji.
	4. Závada motoru.	4. obraťte se na prodejce.
Z těla čerpadla (A4) uniká voda.	1. Z odvětrávacího otvoru (A7) mezi horní a spodní částí vytéká voda.	1. Není třeba podnikat žádné kroky, odvětrávací otvor je z technického hlediska nezbytný.

ZÁRUKA

Záruky týkající se přístrojů popsaných v tomto návodu jsou podmíněny dodržováním všech obsažených doporučení, zejména těch, která se týkají použití, instalace a provozu přístroje.

Poskytujeme záruku v délce 24 měsíců (12 měsíců při prodeji firmám) od data koupě popsaného výrobku, která se vztahuje na vady materiálu nebo zpracování v souladu s aktuálně platnými zákony. Ke každé žádosti o servis v záruční lhůtě je třeba přiložit originál dokladu o koupi.

Záruka nekrývá náklady na demontáž a instalaci příslušného přístroje v místě používání, náklady na dopravu servisních techniků na místo použití a z něj ani přepravní náklady.

Záruka se nevztahuje na reklamace v důsledku nesprávné instalace nebo provozu, nevhodných podmínek použití, nedbalosti, komerčního využití nebo nevhodných pokusů o opravu a neneseme za ně žádnou odpovědnost; záruka se rovněž nevztahuje na běžné opotřebení.

Výsledné náklady, zejména náklady na prohlídku a dopravu, budou naúčtovány odesílateli nebo provozovateli přístroje. To platí také v případě, že dojde k odeslání žádosti o uplatnění záruky, avšak zjistí se, že přístroj funguje normálně a bez závad nebo že daný problém není způsoben vadami materiálu či zpracováním.

Před vrácením uživateli prochází každý výrobek důkladnou technickou prohlídkou. Opravy v záruční lhůtě směřjí provádět pouze naše servisní střediska nebo autorizované opravy. Pokusy o opravu zákazníkem nebo neoprávněnou třetí stranou v záruční lhůtě budou mít za následek ztrátu veškerých nároků na uplatnění záruky.

Odříznutí zástrčky nebo zkrácení elektrického kabelu bude mít za následek ztrátu veškerých nároků na uplatnění záruky.

Práce, které provedeme v záruční lhůtě, neprodlužují dobu platnosti záruky ani nezakládají novou záruční lhůtu na vyměněné či opravené díly. Veškeré další nároky, včetně práva na slevy, změny nebo kompenzaci, a náhrady následných škod jsou vyloučeny.

V případě závady se obraťte na prodejnu, v níž jste výrobek zakoupili, a předložte doklad o koupi.

Technické údaje	Jednotka	SXUP400PCE	SXUP750PTE	SXUP750XCE	SXUP1100XDE
Napětí	V/Hz	230 V ~ 50 Hz	230 V ~ 50 Hz	230 V ~ 50 Hz	230 V ~ 50 Hz
Výkon	W	400	750	750	1100
Max. výtlačná výška (H_{max})	m	8	8	8.5	10.5
Max. průtoková rychlost (Q_{max})	l/h	9000	13500	11000	16500
Max. teplota vody (T_{max})	°C	35	35	35	35
Max. ponorná hloubka	m	7	7	7	7
Hladina zbytkové vody	mm	5	5 / 32	23	45
Max. velikost částic	Ø mm	5	5 / 30	5	35
Třída ochrany	-	⊕	⊕	⊕	⊕
Izolace motoru	-	Třída F	Třída F	Třída F	Třída F
Ochrana motoru	-	IPX8	IPX8	IPX8	IPX8
Čistá hmotnost	kg	4.3	5.9	5.9	7.0
Hrubá hmotnost	kg	4.7	6.5	6.6	7.7
Průměr přípojek	mm	25.4 – 31.75 – 38.1	25.4 – 31.75 – 38.1	25.4 – 31.75	25.4 – 31.75 – 38.1
Délka kabelu	m	10	10	10	10

Možnost technických změn vyhrazena!

1 SIKKERHEDSREGLER

1.1 Dette produkt er fremstillet af en af Europas førende producenter af pumper til brug i private hjem og havepumper. Vores apparater er ikke egnet til den typiske belastning i forbindelse med kommerciel eller industriel brug samt til konstant drift. Den optimale brug af apparatet forudsætter kendskab til og overholdelse af anvisningerne i denne brugsanvisning. Iværksæt alle nødvendige foranstaltninger, så brugeren og personer i nærheden beskyttes i forbindelse med tilslutning, brug og vedligeholdelse af apparatet. Læs og overhold sikkerhedsforskrifterne omhyggeligt. Manglende overholdelse kan udgøre en fare for helbredet og sikkerheden eller medføre økonomiske tab. Producenten kan ikke gøres ansvarlig for eventuelle skader, som skyldes forkert eller forsømmelig brug.

2 SIKKERHEDSSKILTE/ INFORMATIONSSKILTE

2.1 Overhold oplysningerne på apparatets skilte. Kontrollér, at skiltene er monterede og læselige. I modsat fald skal nye skilte monteres i samme position.

 **Advarsel – fare**

 **Læs disse instruktioner omhyggeligt inden brug.**

 **Ikon E1.** Forbyder bortskaffelse af apparatet sammen med almindeligt husholdningsaffald. Det kan indleveres til forhandleren i forbindelse med køb af et nyt apparat. Apparatets elektriske og elektroniske dele må ikke genbruges til ikke tilladte formål, idet de indeholder sundhedsskadelige stoffer.

 **Ikon E3.** Apparatet er beregnet til brug i private hjem.



CE CE-mærke. Apparatet opfylder kravene i de gældende EU-direktiver.

 **Dette produkt er i isoleringsklasse I.** Dette indebærer, at apparatet er udstyret med en jordfejlsløser (kun hvis dette symbol findes på apparatet).

DA



3 SIKKERHEDSFORSKRIFTER/RESTERENDE RISICI

3.1 FORSKRIFTER: FORBUD

- 3.1.1 Fare for skade!** Apparatet må IKKE betjenes af børn eller personer med nedsatte fysiske, sansemæssige eller mentale evner, eller med ringe erfaring og/eller kendskab at benytte apparatet. Børn må ikke benytte apparatet som legetøj. Rengøring og vedligeholdelse, som skal udføres af brugeren, må ikke overlades til børn.
- 3.1.2 Fare for eksplosion eller forgiftning!** Benyt under ingen omstændigheder apparatet sammen med brandfarlige, giftige eller aggressive væsker eller med væsker, som kan øve negativ indflydelse på apparatets funktion.
- 3.1.3 Fare for skade!** Ret ikke vandstrålen mod personer eller dyr.
- 3.1.4 Fare for elektrisk stød!** Ret ikke vandstrålen mod apparatet, elektriske dele eller andet elektrisk udstyr.
- 3.1.5 Fare for kortslutning!** Benyt ikke apparatet udendørs i regnvejr. Det gælder ikke for dykpumper, som også kan benyttes i regnvejr. Det er dog nødvendigt at sikre, at stikket (A12) og eventuelle forlængerledninger til apparatet er tilsluttet således, at de er beskyttet mod vandstænk og oversvømmelser.
- 3.1.6 Fare for skade!** Tillad ikke børn eller personer med nedsatte fysiske, sansemæssige eller mentale evner, eller personer uden tilladelse at benytte apparatet.
- 3.1.7 Fare for elektrisk stød!** Berør ikke stikket (A12) eller stikkontakten med våde hænder.
- 3.1.8 Fare for elektrisk stød og kortslutning!** Hvis ledningen (A8) er beskadiget, skal den udskiftes af producenten, af et autoriseret servicecenter eller af personer med tilsvarende kvalifikationer for at undgå enhver risiko.
- 3.1.9 Eksplosionsfare!** Benyt ikke apparatet, hvis suge- eller forsyningsslangen er beskadiget.
- 3.1.10 Fare for skade!** Anbring apparatet stabilt. Hvis apparatet skal benyttes i nærheden af svømmebassiner, havebassiner eller andre åbne vandbassiner, skal der være en min. afstand på 2 m, og apparatet skal beskyttes mod at falde ned i vandet eller oversvømmelser. Dette gælder ikke for dykpumper, idet disse kan benyttes nedsænket i vandet.
- 3.1.11 Fare for skade!** Kontrollér, at apparatet er udstyret med dataplade, hvor de tekniske specifikationer er oplyst. Kontakt forhandleren, hvis datapladen mangler. Apparater uden dataplade må ikke benyttes, idet de er anonyme og kan udgøre en fare.
- 3.1.12 Eksplosionsfare!** Det er ikke tilladt at foretage ændringer i styreventilerne, sikkerhedsventilerne eller andre sikkerhedsanordninger eller at ændre deres justeringer.



- 3.1.13 Fare pga. varmt vand!** Hvis trykafbryderen er defekt eller vandforsyningen er afbrudt, kan vandet i pumpehuset (A4) overophedes og medføre skader i tilfælde af udslip.
- 3.1.14 Fare for skade!** Benyt ikke apparatet uden opsyn, hvis der er fare for, at fremmedlegemer kan tilstoppe det.
- 3.1.15 Fare for kortslutning!** Transportér ikke apparatet ved at trække i stikket (A12), ledningen (A8) eller andre tilslutningselementer. Benyt håndtaget (A4 b).
- 3.1.16 Eksplosionsfare!** Undgå, at køretøjer passerer hen over suge- eller forsyningsslangen. Træk og transportér ikke apparatet ved hjælp af suge- eller forsyningsslangen.
- 3.1.17 Fare for skade!** Benyt ikke apparatet, når personer eller dyr opholder sig i den pumpede væske eller kan komme i kontakt med den.

3.2 FORSKRIFTER: PÅBUD

- 3.2.1 Fare for kortslutning!** Alle strømførende dele skal beskyttes mod vandstænk.
- 3.2.2 Fare for elektrisk stød!** Slut udelukkende apparatet til en passende strømkilde, som opfylder kravene i de gældende standarder (IEC 60364-1). I forbindelse med start kan apparatet skabe forstyrrelser i netværket. Slut kun apparatet til en stikkontakt med jordfejlsafbryder med nominel reststrøm på maks. 30 mA. Benyt udelukkende forlængerledninger, som opfylder kravene i de gældende standarder, som er godkendt til udendørs brug og med et tværsnit, som min. svarer til tværsnittet for apparatets forsyningsledning. Ledninger, der er rullet omkring kabeltromler, skal udrulles fuldstændigt.
- 3.2.3 Fare!** Apparatet må aldrig fungere uden vand. Fyld altid pumpehuset (A4) med vand, inden apparatet tændes. Selv kortvarig drift uden vand kan medføre skader.
- 3.2.4 Fare for utilsigtet tænding!** Træk stikket (A12) ud af stikkontakten inden udførelse af indgreb i apparatet.
- 3.2.5 Fare!** For at garantere apparatets sikkerhed må temperaturen i den pumpede væske ikke være højere end 35 °C. Omgivelsestemperaturen må ikke falde til under +5 °C.
- 3.2.6 Fare!** Apparatet er ikke beregnet til transport af drikkevand eller vand til mennesker. Vand, som transporteres af apparatet, kan kontamineres af lækager af smøremiddel.
- 3.2.7 Fare for skade!** Vedligeholdelse og/eller reparation af apparatet eller komponenterne må kun udføres af specialuddannet personale.
- 3.2.8 Fare for skade!** Udlign det resterende tryk, inden slangen kobles fra apparatet. Kobl i denne forbindelse strømmen fra apparatet, og åbn en bruger.
- 3.2.9 Fare for skade!** Kontrollér tilbehøret inden brug og med jævne mellemrum. Kontrollér endvidere, at apparatets komponenter ikke viser tegn på beskadigelse og/eller slitage.



4 GENERELLE OPLYSNINGER

4.1 Brug af brugsanvisningen

Denne brugsanvisning udgør en vigtig del af apparatet og skal opbevares til senere brug. Læs brugsanvisningen omhyggeligt inden installation og brug. Ved et eventuelt salg af apparatet skal brugsanvisningen også udleveres. Sørg for, at alle brugere har et eksemplar af brugsanvisningen inden start af apparatet og kan indhente oplysninger om sikkerhed og brug.

4.2 Levering

Apparatet leveres i en papemballage.

Leveringens forskellige dele er vist i fig. 1.

4.2.1 Medfølgende informationsmateriale

- D1 Brugs- og vedligeholdelsesanvisning
- D2 Sikkerhedsregler
- D3 Garanti

4.3 Bortskaffelse af emballage

Emballagen er miljøvenlig og bør genbruges eller bortskaffes i henhold til lokale regler herom.

5 TEKNISKE OPLYSNINGER

5.1 Tilsigtet anvendelse

Disse apparater er egnet til pumpning af rent vand eller snavset vand med faste partikler i suspension med en størrelse på maks. 35 mm (eksempelvis tømning i tilfælde af oversvømmelse eller brug i regnvandsbassiner). Bemærk partikelstørrelsen for den anvendte apparattype. Partikelstørrelsen og yderligere tekniske data fremgår af de tekniske specifikationer i denne brugsanvisning.

Apparater beregnet til en partikelstørrelse på maks. 5 mm er egnede til rent vand. Apparater beregnet til en partikelstørrelse på min. 25 mm er egnede til spildevand. Angivelsen af en partikelstørrelse og/eller faste partikler refererer ikke til sand eller sten! Den refererer til bløde eller bøjelige elementer (eksempelvis dun eller blade), som ikke sætter sig fast i pumpehuset (A4) og som derfor ikke blokerer pumpehullet og medfører skader i motoren. Hvis det ikke er muligt at sikre, at den pumpede væske indeholder sand eller sten, må apparatet kun startes under opsyn. Hvis pumpehullet blokeres, skal apparatet slukkes med det samme, og eventuelle forhindringer skal fjernes fra pumpehullet ved at skylle det med rent vand.

Apparatet opfylder kravene i europæisk standard EN 60335-2-41.

5.2 Ikke tilladt brug

Apparatet må ikke anvendes af ukvalificerede personer eller personer, som ikke har læst og forstået oplysningerne i brugsanvisningen.

Det er forbudt at forsyne apparatet med brandfarlige, eksplosive, giftige eller kemisk aggressive væsker.

Det er forbudt at benytte apparatet i omgivelser med brand- og eksplosionsfare.

Det er forbudt at ændre apparatet. Eventuelle ændringer medfører bortfald af garantien og fritager producenten for civil- og strafferetligt ansvar.

Slibende substanser eller andre substanser, som angriber materialerne, ødelægger apparatet. Disse apparater er ikke egnet til brug i pumpede væsker, som indeholder sand, pløre eller ler med slibende partikler. Disse apparater er egnet til transport af sanitetsvand, men de er ikke egnet til transport af drikkevand!

Disse apparater må ikke benyttes til transport af fækalieholdigt spildevand.

Apparaterne er ikke egnet til brug som pumper til springvand, pumper til filtrering i havebassiner eller til konstant drift (eksempelvis konstant recirkulation i anlæg til filtrering af svømmebassiner eller industriel brug).

Undgå at benytte apparatet uden vand eller at transportere væsker, når en ventil er lukket!

5.3 Hoveddele (fig. 1)

- A1 Sugerist
- A2 Forsyningskobling
- A3 Forsyningsstuds
- A4 Pumpehus
- A4b Håndtag
- A5 Afbryder med flyder
- A5b Ledning med clips til afbryder med flyder
- A6 Sammenklappelige fødder (afhængigt af model)
- A7 Udluftningshul
- A8 Ledning

6 INSTALLATION



⚠ Advarsel – fare!

Apparatet skal være koblet fra strømmen i forbindelse med installation og montering (fig. 3).



⚠ Advarsel – fare!

Kontroller altid apparatet inden brug for at undersøge, om apparatet og særligt stikket (A12) og ledningen (A8) er beskadiget. Hvis apparatet er beskadiget, må det ikke benyttes. Lad servicecenteret eller en autoriseret elektriker kontrollere apparatet.



⚠ Advarsel – fare!

Overskæring af ledningen (A8) medfører bortfald af garantien og installation mod betaling af en original ledning (A8) i forbindelse med reparation (også selv om reparationen er dækket af garantien). Hvis ledningen (A8) skal forlænges, må der kun benyttes en forlængerledning med et tværsnit, som min. svarer til tværsnittet for den originale ledning (A8). Løft aldrig apparatet og træk ikke stikket (A12) ud af stikkontakten ved hjælp af ledningen (A8).

6.1 Montering af forsyningslange

Afskær forsyningsstuds (A3) i facon inden montering af afløbsslangen. Herved sikres maks. mulig strøm i kombination med den anvendte slange (fig. 4).

Det ideelle er en diameter på slangen, som er større end partikelstørrelsen for apparatet. Mindre diameter på slangerne medfører en drastisk reduktion af kapaciteten. Spænd studs (fast på pumpehuset (A4), og slut herefter forsyningslangen til forsyningsstuds (A3, fig. 4).

6.2 Udluftning af apparat

Sænk apparatet skråt ned i den pumpede væske, så al luften kan komme ud af huset (fig. 5). Hold apparatet skråt, indtil der ikke længere kommer luftbobler ud. Apparatet er herefter klart til brug.

Mellem den øverste og nederste side på apparaterne af plast findes et udluftningshul (A7), som muliggør langsom bortledning af luften. Når al luften er kommet ud, kommer der vand ud fra dette hul. Dette er ikke en fejl, men det er teknisk nødvendigt. Dette tab er allerede medregnet i den angivne kapacitet i de tekniske specifikationer.

På apparaterne af rustfrit stål er udluftningshullet (A7) placeret øverst på apparatet.

DA

6.3 Bemærkning vedrørende installationsstedet

Inden anbringelse af apparatet er det nødvendigt at fastgøre en nødvire til håndtaget (A4 b), så apparatet kan nedsænkes/hejses op på passende måde (fig. 6).

Apparatet skal så vidt muligt hænge i den pumpede væske i en passende afstand fra bunden for at undgå ind sugning af store faste partikler og heraf følgende mulig tilstopning af sugeristen (A1) eller blokering af pumpehjulet (fig. 6). Alternativt kan apparatet også hæves en smule fra jorden (eksempelvis anbringes på en mursten, fig. 6). I dette tilfælde ind suges der dog en større mængde snavspartikler, som eventuelt kan tilstoppe apparatet.

Efter slukning af apparatet strømmer vandet i slangen i den modsatte retning. Dette kan hindres ved installation af en kontraventil. Installationen af en hurtiglukning for adskillelse af slangen på et passende sted forenkler rengøringen og vedligeholdelsen. Hvis apparatet benyttes i en kloakbrønd eller en brønd til pumper, skal opsamlingskarrets størrelse være tilstrækkeligt stor til ikke at hindre apparatets normale funktion.

Apparatets afbryder med flyder (A5) må ikke være blokeret eller fastklemt, idet det i modsat fald ikke er muligt at sikre korrekt funktion. Hvis der er uvished om, hvorvidt afbryderen med flyder (A5) kan tænde og slukke korrekt, må apparatet kun startes under opsyn.

6.4 Sikkerhedsforanstaltninger

Operatøren skal forebygge skader som følge af en oversvømmelse af omgivelserne eller andet i tilfælde af fejl i apparatet eller eksterne komponenter ved at iværksætte passende foranstaltninger (eksempelvis installation af en beskyttelse mod oversvømmelser, alarmsystem, reservepumpe, opsamlingskar o. lign., som skal slutes til et separat og fejlsikret elektrisk kredsløb). Sikkerhedsforanstaltningerne skal være passende i forhold til de enkelte brugssituationer og skal være i stand til at begrænse og/eller hindre skaderne som følge af vandudslip.

Endvidere skal brugeren ved at installere en beskyttelse mod vandstænk sørge for, at udslip af vand eller stænk som følge af en fejl ikke forvolder skader. Det er nødvendigt at sikre, at vandudslippet fjernes ved hjælp af en reservepumpe eller løber i et afløb. Alternativt kan der installeres et alarmsystem, som i tilfælde af vandudslip udsender en alarm og/eller skaber nødstop i apparatet og vandforsyningen, inden andre apparater eller bygningerne beskadiges.

På apparaternes installationssted anbefales det endvidere at hæve alle apparater ca. 5–10 cm for at sikre, at vandudslip ikke kan medføre øjeblikkelige skader. Producenten kan ikke gøres ansvarlig for skader som følge af manglende overholdelse af disse forskrifter.

Advarsel – fare! Funktion uden vand

Hvis apparatet fungerer mere end 5 minutter med lukket vandudtag, kan der opstå skader som følge af overophedning. Sluk apparatet, når den normale vandstrøm er afbrudt.

Funktionen uden vand ødelægger apparatet, og apparatet må aldrig køre uden vand i mere end 10 sekunder.

7 JUSTERINGER

7.1 Indledende justeringer

Apparatet er klart til brug, og det er kun nødvendigt at regulere punkterne for tænding og slukning af afbryderen med flyder (A5) på baggrund af det konkrete anvendelsesområde.

7.2 Justering af afbryder med flyder

Apparatets punkt for tænding kan justeres ved at afkorte ledningen til afbryderen med flyder i den respektive clips (A5 b, fig. 7). En kort ledning fastlægger et forsinket punkt for tænding og et fremskyndet punkt for slukning.

7.3 Specialfunktioner

7.3.1 Variabel bund til rent vand eller spildevand

På multifunktionsmodellerne er det muligt at lukke fødderne på bunden af apparatet (A6) og herefter omdanne apparatet fra brug i spildevand til brug i rent vand. I dette tilfælde suger apparatet vand, indtil der er 5 mm tilbage. Apparatet kan dog kun tilbageholde flydende substanser med en partikelstørrelse på maks. 5 mm (fig. 8).

7.3.2 Afbrydelse af afbryder med flyder (A5)

På visse modeller er det muligt at fastlåse afbryderen med flyder (A5) i lodret position i en støtte (A5 b, fig. 10). Når afbryderen med flyder er fastlåst, fungerer apparatet konstant uafhængigt af vandniveauet og må kun startes under opsyn for at undgå funktion uden vand.

8 BRUG OG SUGEPROCES

Advarsel – fare!

Apparatet skal være koblet fra strømmen i forbindelse med installation og montering (fig. 3).

8.1 Brug

Tilslut apparatet som beskrevet i afsnit 6, og tag højde for samtlige sikkerhedsinstruktioner. Herefter er det muligt at sætte stikket (A12) i stikkontakten. Apparatet starter således automatisk, når vandniveauet opnår den højde, som er indstillet for afbryderen med flyder, og slukker igen, når niveauet for slukning nås.

8.2 Ind sugning af vand

Sugning/start af apparatet kræver, at vandniveauet er ca. 30–50 mm i forhold til den sugede min. mængde. Når apparatet er begyndt at suge, er det i stand til at pumpe op til den angivne min. højde. Apparatet ind suger vand fra sugeristen (A1) på apparatets bund og transporterer det gennem en forsyningssslange, som er sluttet til forsyningsstudsden (A3), til det ønskede sted.

Hvis vandet ikke suges, selv om vandniveauet er tilstrækkeligt og motoren fungerer, skyldes det sandsynligvis, at der er resterende luft i pumpehuset (A4). Fortsæt som beskrevet i punkt 6.2, og udluft apparatet på ny.

8.3 Ind sugning af vand

Værdierne for apparatets kapacitet er angivet som maks. værdier, som er lavere ved brug af eksterne komponenter (eksempelvis forsyningssslange, vinkelstykker, reducerstykker osv.). Vær opmærksom på dette i forbindelse med valg af apparatet. Den effektive kapacitet i de konkrete tilfælde fremgår af kapacitetsdiagrammet (fig. 10).

9 VEDLIGEHOLDELSE



Advarsel – fare!

Kobl ledningen (A8) fra stikkontakten inden enhver form for vedligeholdelse og/eller fejlfinding. Herefter er det muligt at udføre alle former for vedligeholdelse og rengøring.

9.1 Rengøring

Skyl apparatet og alle udvendige komponenter med rent vand hver gang efter brug. Fjern aflejringer med en vandstråle. Snavs og ler i pumpehuset (A4) medfører en blokering af pumpehjulet og efterfølgende funktionsfejl, når apparatet igen startes op.

Hvis man har glemt at udføre disse indgreb, kan apparatet nedsænkes flere dage i vand med en temperatur på maks. 35 °C for at opløse snavset.

9.2 Kontrol af funktion

Kontroller afbryderen med flyder (A5) regelmæssigt for at forebygge problemer.

10 OPBEVARING

Apparatet skal under alle omstændigheder beskyttes mod temperaturer under frysepunktet. I tilfælde af temperaturer på +5 °C eller lavere skal det afmonteres og opbevares på et tørt sted, som er beskyttet mod temperaturer under frysepunktet.

11 FEJLFINDING

Problem	Mulig årsag	Forslag
Apparatet transporterer ikke vand, fordi motoren ikke fungerer.	1. Netspændingen er utilstrækkelig.	1. Kontrollér, at der er netspænding, og at stikket (A12) er indsat fuldstændigt.
	2. Stikket (A12) er indsat forkert.	2. Sæt stikket (A12) i bund.
	3. Termomagnetisk jordfejlsafbryder udløst.	3. Aktivér den termomagnetiske jordfejlsafbryder. Kontakt en elektriker, hvis afbryderen igen udløses.
	4. Pumpehjulet er blokeret.	4. Frigør pumpehjulet fra mulige forhindringer.
	5. Beskadigelse af motoren eller kondensatoren.	5. Kontakt forhandleren.
Apparatet transporterer ikke vand, selv om motoren fungerer.	1. Sugeristen (A1) er tilstoppet.	1. Rengør sugeristen (A1).
	2. Kontraventilen er blokeret (afhængigt af model).	2. Rengør eller udskift ventilen (afhængigt af model).
	3. Luftbobler i pumpehuset (A4).	3. Hold apparatet skråt under vandet, så luften kan strømme ud af pumpehuset (A4).
Apparatet udsender kun en begrænset vandmængde.	1. Sugeristen (A1) er delvist snævset.	1. Rengør sugeristen (A1).
	2. Slangen er tilstoppet.	2. Fjern tilstopningen.
	3. Forsyningsslangen er for lille.	3. Benyt slanger med en min. diameter på 25 mm (1").
	4. Vandets udløbspunkt er for højt i forhold til apparatet.	4. Bemærk, at stighøjden er på bekostning af kapaciteten.
Uregelmæssig funktion.	1. Faste partikler blokerer pumpehjulets frie rotation.	1. Fjern fremmedlegeme.
	2. Væsketemperaturen er for høj.	2. Maks. temperaturen i den transporterede væske må ikke overskride 35 °C.
	3. Spændingen overskrider toleranceværdien.	3. Slut apparatet til et elektrisk system, som opfylder kravene på datapladen.
	4. Motoren er defekt.	4. Kontakt forhandleren.
Udslip af vand fra pumpehuset (A4).	1. Vandet kommer ud fra udluftningshullet (A7) mellem den øverste og nederste del.	1. Indgreb er ikke nødvendigt. Udluftningshullet er en teknisk nødvendighed.

GARANTI

Garantien vedrørende de apparater, som beskrives i denne brugsanvisning, forudsætter overholdelse af alle de oplysninger, som gives i brugsanvisningen, særligt oplysningerne vedrørende brug, installation og drift.

Vi yder en garanti på 24 måneder (12 måneder i tilfælde af professionel brug) for det beskrevne produkt. Garantien løber fra købsdatoen og dækker materiale- eller konstruktionsfejl i overensstemmelse med den gældende lovgivning. Det er kun muligt at påberåbe sig garantien efter fremvisning af den originale købskvittering.

Garantien dækker ikke udgifterne i forbindelse med demontering og montering af apparatet på driftsstedet, rejseudgifterne for personalet, som udfører reparationen, til og fra driftsstedet samt transportudgifterne.

Reklamationer, som skyldes forkert installation eller betjening, upassende driftsbetingelser, utilstrækkelig vedligeholdelse, kommerciel brug eller forsøg på uautoriserede reparationer, er i lighed med normal slitage ikke omfattet af garantien og producentens ansvar.

Udgifterne i forbindelse hermed (særligt udgifterne i forbindelse med kontrol og transport) skal afholdes af den, som fremsender og/eller har ansvaret for apparatet. Dette gælder specielt også i de tilfælde, hvor garantien påberåbes, men kontrollen viser, at apparatet fungerer uden problemer og ikke er behæftet med fejl, eller hvor fejlen ikke skyldes materiale- eller konstruktionsfejl.

Inden tilbagesendelsen gennemgår hvert produkt en nøje teknisk kontrol. Reparationer, som er omfattet af garantien, må kun udføres af vores servicecenter eller af et autoriseret værksted. Forsøg på reparationer udført af kunden eller af uautoriserede tredjemænd under garantiperioden medfører bortfald af garantien.

Afskæring af stikket og/eller afkortning af ledningen medfører bortfald af garantien.

Indgreb i garantiperioden udført af producenten forlænger ikke garantiperioden eller danner grundlag for en ny garantiperiode for de udskiftede eller reparerede dele. Garantien omfatter ikke de øvrige krav, særligt rabat, udskiftning eller skadeserstatning, men også skader af enhver art.

Kontakt i tilfælde af funktionsfejl stedet, hvor produktet er købt, og forevis kvitteringen.

Tekniske specifikationer	Måleenhed	SXUP400PCE	SXUP750PTE	SXUP750XCE	SXUP1100XDE
Spænding	V/Hz	230 V ~ 50 Hz	230 V ~ 50 Hz	230 V ~ 50 Hz	230 V ~ 50 Hz
Effekt	W	400	750	750	1.100
Maks. stigeøjde (H_{max})	m	8	8	8.5	10.5
Maks. kapacitet (Q_{max})	L/t	9000	13500	11000	16500
Maks. vandtemperatur (T_{max})	°C	35	35	35	35
Maks. nedsænkingsdybde	m	7	7	7	7
Resterende vandniveau	mm	5	5 / 32	23	45
Maks. partikelstørrelse	Ø mm	5	5 / 30	5	35
Beskyttelsesklasse	-	⊕	⊕	⊕	⊕
Motorisolering	-	Klasse F	Klasse F	Klasse F	Klasse F
Motorbeskyttelse	-	IPX8	IPX8	IPX8	IPX8
Nettovægt	kg	4.3	5.9	5.9	7.0
Bruttovægt	kg	4.7	6.5	6.6	7.7
Koblingernes diameter	mm	25.4 – 31.75 – 38.1	25.4 – 31.75 – 38.1	25.4 – 31.75	25.4 – 31.75 – 38.1
Ledningens længde	m	10	10	10	10

Med forbehold for tekniske ændringer

DA

1 SICHERHEITSANWEISUNGEN

1.1 Bei dem von Ihnen erworbenen Produkt handelt es sich um ein Gerät eines europaweit führenden Herstellers von Pumpen für Haus und Garten. Unsere Geräte sind nicht für die Beanspruchung im gewerblichen oder industriellen Einsatz und auch nicht für den Dauerbetrieb geeignet. Die optimale Nutzung des Gerätes setzt die Kenntnis und Befolgung der nachstehenden Hinweise voraus. Beim Anschließen, beim Gebrauch und bei der Wartung des Geräts sind alle gebührenden Vorsichtsmaßnahmen zu treffen, um die eigene Sicherheit und die Sicherheit der in unmittelbarer Nähe befindlichen Personen zu gewährleisten. Bitte lesen Sie die Sicherheitshinweise aufmerksam durch und beachten diese strikt, da andernfalls die Gefahr von Personen- oder Sachschäden besteht. Der Hersteller haftet nicht für Schäden, die durch fehlerhafte Bedienung oder durch nicht bestimmungsgemäßen Gebrauch verursacht wurden.

2 SICHERHEITSaufkleber / INFORMATIONSAufkleber

2.1 Die am Gerät angebrachten Aufkleber unbedingt beachten. Sollten sich die Aufkleber gelöst haben oder unleserlich geworden sein, sind sie durch neue Aufkleber zu ersetzen, die an den ursprünglichen Stellen angebracht werden müssen.

 **Achtung - Gefahr**

 **Diese Bedienungsanleitung vor Gebrauch aufmerksam durchlesen.**

 **Symbol E1.** Verbietet die Entsorgung des Gerätes im Hausmüll; es kann beim Kauf eines neuen Geräts dem Händler zurück gegeben werden. Die elektrischen und elektronischen Komponenten des Geräts dürfen nicht zweckwidrig wiederverwendet werden, da sie gesundheitsschädliche Stoffe enthalten.

 **Symbol E3.** Weist darauf hin, dass das Gerät für den privaten Gebrauch bestimmt ist.



CE Symbol CE. Weist darauf hin, dass das Gerät mit den jeweils gültigen EU-Richtlinien übereinstimmt.

 **Dieses Gerät hat die Schutzklasse I.** Das heißt, dass es mit einem Schutzleiter versehen ist (nur wenn das entsprechende Zeichen am Gerät angebracht ist).

DE



3 SICHERHEITSVORSCHRIFTEN / RESTRISIKEN

3.1 WARNHINWEISE: VERBOTE

- 3.1.1 Verletzungsgefahr!** Kinder, Personen mit eingeschränkten physischen, sensorischen oder geistigen Fähigkeiten und Personen, die nicht über die erforderliche Erfahrung oder die erforderlichen Kenntnisse verfügen, dürfen das Gerät NICHT verwenden. Kindern darf nicht erlaubt werden, das Gerät als Spielzeug zu verwenden. Die vom Anwender auszuführenden Reinigungs- und Wartungsarbeiten dürfen nicht von Kindern ausgeführt werden.
- 3.1.2 Explosions- oder Vergiftungsgefahr!** Gerät auf keinen Fall mit entzündbaren, giftigen, aggressiven oder mit solchen Flüssigkeiten einsetzen, die den vorschriftsmäßigen Betrieb des Geräts beeinträchtigen könnten.
- 3.1.3 Verletzungsgefahr!** Den Wasserstrahl nicht auf Personen oder Tiere richten.
- 3.1.4 Stromschlaggefahr!** Den Wasserstrahl niemals auf das Gerät, auf elektrische Teile oder andere Elektrogeräte richten.
- 3.1.5 Kurzschlussgefahr!** Gerät auf keinen Fall bei Regen im Freien verwenden. Dies gilt nicht für Tauchpumpen, die auch bei Regen betrieben werden können. Allerdings muss dann sichergestellt sein, dass der Netzstecker (A12) und eventuelle Verlängerungen spritzwassergeschützt und überflutungssicher angeschlossen sind.
- 3.1.6 Verletzungsgefahr!** Gerät auf keinen Fall durch Kinder, Personen mit eingeschränkten sensorischen, physischen oder geistigen Fähigkeiten oder unbefugte Personen verwenden lassen.
- 3.1.7 Stromschlaggefahr!** Netzstecker (A12) und Steckdose niemals mit nassen Händen anfassen.
- 3.1.8 Stromschlag- und Kurzschlussgefahr!** Wenn das Netzkabel (A8) beschädigt ist, muss es vom Hersteller, seinem technischen Kundendienst oder von einem Fachmann mit vergleichbarer Qualifikation ausgewechselt werden, um jeder Gefahr vorzubeugen.
- 3.1.9 Berstgefahr!** Gerät niemals mit beschädigter Saug- oder Druckleitung betreiben.
- 3.1.10 Verletzungsgefahr!** Das Gerät standsicher aufstellen; bei Verwendung des Geräts in der Nähe von Schwimmbecken, Gartenteichen oder anderen offenen Wasserbecken einen Mindestabstand von 2 m einhalten und das Gerät gegen ein Hineinfallen ins Wasser oder Überflutung sichern. Dies gilt nicht für Tauchpumpen, da diese in Wasser eingetaucht betrieben werden können.
- 3.1.11 Verletzungsgefahr!** Auf dem Gerät muss das Typenschild mit den spezifischen Eigenschaften angebracht sein; andernfalls den Händler hiervon sofort unterrichten. Geräte ohne Typenschild dürfen auf keinen Fall verwendet werden, da sie potenzielle Gefahrenquellen darstellen.



- 3.1.12 Berstgefahr!** Es ist verboten, Eingriffe an Steuerventilen, Sicherheitsventilen und anderen Sicherheitsvorrichtungen vorzunehmen und ihre Einstellungen zu verändern.
- 3.1.13 Gefahr durch heißes Wasser!** Wenn der Druckschalter defekt oder die Wasserzufuhr unterbrochen ist, kann sich das noch im Pumpenkörper (A4) befindliche Wasser stark erhitzen, sodass es bei Wasseraustritt zu Verletzungen kommen könnte.
- 3.1.14 Verletzungsgefahr!** Gerät niemals ohne Aufsicht betreiben, falls die Gefahr besteht, dass Fremdkörper das Gerät verstopfen können.
- 3.1.15 Kurzschlussgefahr!** Gerät nicht am Netzstecker (A12), Netzkabel (A8) oder sonstigen Anschlussteilen tragen, sondern hierzu den Handgriff (A4 b) verwenden.
- 3.1.16 Berstgefahr!** Darauf achten, dass keine Fahrzeuge über die Saug- und Druckleitungen fahren. Gerät nicht an der Saug- oder Druckleitung ziehen oder tragen.
- 3.1.17 Verletzungsgefahr!** Das Gerät darf nicht betrieben werden, wenn sich Personen oder Tiere im Fördermedium aufhalten oder in Kontakt mit dem Fördermedium geraten können.

3.2 WARNHINWEISE: GEBOTE

- 3.2.1 Kurzschlussgefahr!** Sämtliche stromführenden Teile müssen gegen Spritzwasser geschützt sein.
- 3.2.2 Stromschlaggefahr!** Das Gerät ausschließlich an eine geeignete und vorschriftsmäßige Stromquelle anschließen (IEC 60364-1). In der Anlaufphase kann die Maschine Netzstörungen verursachen. Das Gerät nur an eine Steckdose anschließen, die durch einen FI-Schalter mit einem maximalen Bemessungsfehlerstrom von 30 mA geschützt ist. Ausschließlich vorschriftsmäßige Verlängerungskabel verwenden, die für einen Einsatz im Freien zugelassen sind und deren Querschnitt mindestens so groß ist wie der Querschnitt des Anschlusskabels des Gerätes. Kabeltrommeln müssen komplett abgerollt werden.
- 3.2.3 Gefahr!** Das Gerät darf niemals trocken laufen. Den Pumpenkörper (A4) stets vor dem Einschalten des Geräts zuerst mit Wasser füllen. Auch ein nur kurzer Betrieb des Geräts ohne Wasser kann zu Schäden führen.
- 3.2.4 Gefahr unbeabsichtigten Anschaltens!** Vor jeglichen Arbeiten am Gerät unbedingt den Netzstecker (A12) aus der Steckdose ziehen.
- 3.2.5 Gefahr!** Zur Garantie der Sicherheit des Geräts darf die maximale Temperatur des Fördermediums 35°C nicht übersteigen. Die Umgebungstemperatur darf +5°C nicht unterschreiten.
- 3.2.6 Gefahr!** Das Gerät ist nicht zum Fördern von Trinkwasser oder von Wasser für den menschlichen Gebrauch bestimmt. Das vom Gerät geförderte Wasser kann mit Schmiermittel verunreinigt sein.



- 3.2.7 Verletzungsgefahr!** Die Wartung bzw. Reparatur von Gerät oder Bauteilen darf nur durch Fachpersonal erfolgen.
- 3.2.8 Verletzungsgefahr!** Vor Abtrennen des Schlauches vom Gerät unbedingt den Restdruck ablassen. Hierzu das Gerät von der Stromversorgung trennen und einen Verbraucher öffnen.
- 3.2.9 Verletzungsgefahr!** Vor dem Gebrauch sowie in regelmäßigen Abständen die Zubehörteile kontrollieren und die Komponenten des Geräts auf Bruch bzw. Verschleiß überprüfen.

DE



4 ALLGEMEINE INFORMATIONEN

4.1 Gebrauch der Bedienungsanleitung

Die vorliegende Bedienungsanleitung ist ein wesentlicher Bestandteil des Geräts und muss sorgfältig aufbewahrt werden, damit sie auch später jederzeit zu Rate gezogen werden kann. Die Bedienungsanleitung vor der Installation und dem Gebrauch aufmerksam durchlesen. Der Eigentümer ist verpflichtet, die Bedienungsanleitung im Falle der Veräußerung des Geräts dem neuen Eigentümer zu übergeben. Es ist dafür zu sorgen, dass jeder Anwender das Handbuch vor Inbetriebnahme des Gerätes zur Verfügung hat und sich über die Sicherheits- und Anwendungshinweise informieren kann.

4.2 Lieferung

Das Gerät wird teilweise zerlegt in einen Karton verpackt geliefert. Der Lieferumfang ist in Abb. 1 dargestellt.

4.2.1 Mitgeliefertes Infomaterial

- D1 Bedienungs- und Wartungsanleitung
- D2 Sicherheitsanweisungen
- D3 Garantiebedingungen

4.3 Entsorgung der Verpackung

Die Verpackungsmaterialien sind nicht umweltschädlich, müssen jedoch in jedem Fall in Einklang mit den im Verwendungsländ geltenden Bestimmungen entsorgt bzw. recycelt werden.

5 TECHNISCHE INFORMATIONEN

5.1 Vorgesehener Gebrauch

Diese Geräte eignen sich für das Abpumpen von klarem oder verschmutztem Wasser, in welchem sich schwebende Festkörper von einer maximalen Größe bis 35 mm befinden können. (z.B. Entleerung bei Überflutung oder Einsatz in Regenwassersammelbecken). Bitte beachten Sie die jeweilige Korngröße Ihres Gerättyps; die Korngröße und weitere technische Daten finden Sie auf dem Datenblatt in dieser Anleitung.

Geräte mit einer Korngröße von 5 mm oder darunter sind für sauberes Wasser und Geräte mit einer Korngröße ab 25 mm sind für Schmutzwasser geeignet. Die Angabe Korngröße bzw. Feststoffe bezieht sich nicht auf Sand und Steine! Sie bezieht sich auf weiche und nachgiebige Bestandteile (z.B. Flusen oder Blätter), die sich im Inneren des Pumpenkörpers (A4) nicht verkeilen und somit das Laufrad nicht zum Blockieren bringen, was Schäden am Motor nach sich ziehen würde. Kann nicht sicher gestellt werden, dass sich kein Sand und keine Steine im Fördermedium befinden, darf das Gerät nur unter Aufsicht betrieben werden. Wenn das Laufrad blockiert ist, muss das Gerät sofort abgeschaltet werden. Das Laufrad muss dann durch Spülen mit sauberem Wasser wieder gängig gemacht werden. Das Gerät entspricht der europäischen Norm EN 60335-2-41.

5.2 Unzulässiger Gebrauch

Der Gebrauch durch unerfahrene Personen oder durch Personen, die die in der Gebrauchsanleitung enthaltenen Anweisungen nicht gelesen und vollständig verstanden haben, ist verboten.

Es ist verboten, das Gerät mit entzündlichen, explosiven oder giftigen Flüssigkeiten zu speisen.

Es ist verboten, das Gerät in entzündlicher oder explosiver Atmosphäre zu betreiben.

Es ist verboten, am Gerät technische Änderungen vorzunehmen; unbefugte Änderungen führen zum Erlöschen der Garantie und befreien den Hersteller von jeder zivil- und strafrechtlichen Verantwortung.

Schmirgelnde oder andere Werkstoff angreifende Stoffe zerstören das Gerät. Diese Geräte sind nicht geeignet für den Einsatz in Fördermedien mit abrasiven Sand-, Schlamm- oder Lehmbeimengungen. Diese Geräte sind zum Fördern von sauberem Brauchwasser geeignet; zum Fördern von Trinkwasser hingegen sind sie nicht zugelassen.

Das Fördern von Fäkalien ist mit diesen Geräten unzulässig.

Die Geräte sind nicht als Fontänenpumpen oder Filterpumpen bei Gartenteichen oder für den Dauerbetrieb geeignet (z.B. im dauerhaften Umwälzbetrieb bei Filteranlagen von Swimmingpools oder für einen Industrieinsatz).

Ein Trockenlauf des Geräts oder ein Fördern gegen ein geschlossenes Ventil ist zu verhindern!

5.3 Wichtigste Teile (Abb. 1)

- A1 Saugkorb
- A2 Druckanschluss
- A3 Druckmuffe
- A4 Pumpenkörper
- A4b Handgriff
- A5 Schwimmerschalter
- A5b Seilklemme für Schwimmerschalter
- A6 Klappfüße (falls vorgesehen)
- A7 Entlüftungsöffnung
- A8 Netzkabel

6 INSTALLATION

Achtung – Gefahr!

Das Gerät muss bei der Ausführung aller Installations- und Montagearbeiten vom Stromnetz getrennt sein (Abb. 3).

Achtung – Gefahr!

Vor Gebrauch des Geräts stets eine Sichtprüfung durchführen, um festzustellen, ob das Gerät, insbesondere Netzkabel (A8) und Netzstecker (A12), beschädigt sind. Ein beschädigtes Gerät darf nicht benutzt werden. Gerät im Schadensfall vom Kundendienst oder dem autorisierten Elektrofachmann überprüfen lassen.

Achtung – Gefahr!

Wird das Netzkabel (A8) abgeschnitten, erlischt die Garantie. Im Falle einer Reparatur (auch einer Garantiereparatur) wird es dann kostenpflichtig durch ein Original-Netzkabel (A8) ersetzt. Zum Verlängern des Netzkabels (A8) darf nur ein Verlängerungskabel verwendet werden, dessen Querschnitt mindestens so groß ist wie der des Original-Netzkabels (A8). Das Gerät nicht am Netzkabel (A8) anheben und nicht den Netzstecker (A12) am Netzkabel aus der Steckdose ziehen.

6.1 Montage der Druckleitung

Vor dem Anschließen des Ablassschlauchs die Druckmuffe (A3) so zuschneiden, dass in Verbindung mit dem verwendeten Schlauch der größte Durchfluss gewährleistet ist (Abb. 4).

Ideal ist ein Schlauchdurchmesser, der die Korngröße des Geräts überschreitet. Kleinere Schlauchdurchmesser reduzieren die Förderleistung deutlich erheblich. Die Muffe auf den Pumpenkörper (A4) schrauben und dann den Druckschlauch an die Druckmuffe (A3, Abb. 4) anschließen.

6.2 Entlüften des Geräts

Das Gerät schräg ins Fördermedium eintauchen, damit die Luft vollständig aus dem Pumpenkörper entweichen kann (Abb. 5). Das Gerät in Schräglage halten, bis keine Luftblasen mehr entweichen. Danach ist das Gerät betriebsbereit.

Bei Kunststoffgeräten befindet sich zwischen dem Ober- und Unterteil eine Entlüftungsöffnung (A7), über die die Luft langsam entweichen kann. Wenn die Luft vollständig entwichen ist, tritt aus dieser Öffnung Wasser aus; dies ist kein Fehler, sondern technisch notwendig. Bei der Angabe der Förderleistung in den technischen Daten wurde dieser Verlust schon berücksichtigt!

Bei Edelstahlgeräten befindet sich diese Entlüftungsöffnung (A7) im Oberteil des Geräts.

6.3 Hinweise zum Aufstellort

Vor dem Einsetzen des Geräts muss am Griff (A4 b) ein Rückholseil befestigt werden, um das Gerät ordnungsgemäß ablassen und wieder heraufziehen zu können (Abb. 6).

Das Gerät sollte nach Möglichkeit im Fördermedium hängend, mit einem ausreichenden Abstand zum Boden betrieben werden, um ein Ansaugen von Feststoffen ungeeigneter Größe und somit ein mögliches Verstopfen des Saugkorbs (A1) oder das Blockieren des Laufrades zu vermeiden (Abb. 6). Alternativ kann das Gerät auch etwas erhöht (z.B. auf einen Ziegelstein, Abb. 6) auf den Boden gestellt werden; dann werden jedoch mehr Schmutzpartikel angesaugt, die das Gerät ggf. verstopfen können.

Nach dem Abschalten des Geräts fließt das in der Leitung enthaltene Wasser in die entgegengesetzte Richtung. Dies kann durch die Installation eines Rückschlagventils verhindert werden. Die Installation eines Schnellschlussventils zum Trennen der Leitung an geeigneter Stelle erleichtert die Reinigungs- und Wartungsarbeiten. Wird das Gerät in einem Kanalisationsschacht oder in einem Pumpenschacht eingesetzt, muss das Sammelbecken ausreichend groß bemessen sein, damit der normale Betrieb des Geräts nicht beeinträchtigt wird.

Der Schwimmerschalter (A5) des Geräts darf nicht blockiert oder beim Aufschwimmen behindert werden, da ein ordnungsgemäßer Betrieb sonst nicht sichergestellt werden kann. Wenn nicht sichergestellt ist, dass der Schwimmerschalter (A5) ordnungsgemäß ein- und ausschalten kann, darf das Gerät nur unter Aufsicht betrieben werden.

6.4 Sicherheitsvorkehrungen

Der Betreiber muss Folgeschäden durch die Überflutung von Räumen oder dergleichen aufgrund von Fehlfunktionen des Geräts oder seiner Anbauteile durch geeignete Maßnahmen (z.B. Installation von Überflutungssicherung, Alarmanlage, Reservepumpe, Auffangwanne o.ä.) vorzubeugen. Die Schutzvorkehrungen müssen an einen gesonderten ausfallsicheren Stromkreis angeschlossen werden. Die Sicherheitsvorkehrungen müssen dem jeweiligen individuellen Anwendungsfall entsprechen und in der Lage sein, Wasserschäden durch austretendes Wasser zu reduzieren bzw. zu verhindern.

Weiterhin hat der Anwender durch einen Spritzschutz dafür Sorge zu tragen, dass austretendes oder im Falle eines Defektes wegspritzendes Wasser keinen Schaden anrichtet. Es muss sichergestellt werden, dass austretendes Wasser über eine Reservepumpe abgepumpt wird oder durch einen Auslauf abfließt. Alternativ kann eine Alarmanlage installiert werden, die im Falle von Wasseraustritt einen Alarm auslöst und/oder eine Notabschaltung von Gerät und Wasserzufuhr bewirkt, bevor Schäden an Einrichtung oder Bausubstanz auftreten.

Die Geräte sollten in den Installationsräumen um 5 bis 10 cm erhöht angeordnet werden, um unmittelbare Schäden durch austretenden Wasser zu vermeiden. Schäden, die aufgrund der Missachtung dieser Vorschriften entstehen, können nicht beim Hersteller geltend gemacht werden.



Achtung – Gefahr! Trockenlauf

Arbeite das Gerät länger als 5 min. bei geschlossener Wasserentnahmestelle, kann es durch Überhitzung beschädigt werden. Das Gerät ausschalten, wenn die normale Wasserzufuhr unterbrochen ist.

Trockenlauf ohne Wasser zerstört das Gerät. Das Gerät niemals länger als 10 Sekunden trocken laufen lassen.

7 EINSTELLUNGEN

7.1 Voreinstellungen

Das Gerät ist betriebsbereit. Lediglich die Ein- und Ausschaltpunkte des Schwimmerschalters (A5) müssen für den speziellen Anwendungsfall eingestellt werden.

7.2 Einstellung des Schwimmerschalters

Der Einschaltpunkt des Geräts kann durch Verkürzen des Seils des Schwimmerschalters in der Seilklemme (A5 b, Abb. 7) eingestellt werden. Ein kurzes Seil führt zu einem späteren Einschaltzeitpunkt und zu einem früheren Abschalten.

7.3 Sonderfunktionen

7.3.1 Variable Gerätefüße für Klar- oder Schmutzwasser

Bei den Multifunktionsmodellen können die Füße des Geräteunterteils (A6) eingeklappt werden, um das Gerät für den Betrieb für Klarwasser anstelle von Schmutzwasser umzuwandeln. In diesem Fall saugt das Gerät das Wasser bis zu einer Resthöhe von 5 mm an, kann allerdings nur suspendierte Stoffe bis zu einer Korngröße von max. 5 mm verarbeiten (Abb. 8).

7.3.2 Arretieren des Schwimmerschalters (A5)

Bei einigen Modellen kann der Schwimmerschalter (A5) in einer Halterung (A5 b, Abb. 10) in der vertikalen Stellung arretiert werden. Wenn der Schwimmerschalter arretiert ist, arbeitet das Gerät unabhängig vom Wasserstand im Dauerbetrieb und darf daher nur unter Aufsicht in Gang gesetzt werden, um Trockenlauf zu vermeiden.

8 INBETRIEBNAHME UND ANSAUGVORGANG



Achtung – Gefahr!

Das Gerät muss bei der Ausführung aller Installations- und Montagearbeiten vom Stromnetz getrennt sein (Abb. 3).

8.1 Inbetriebnahme

Wenn das Gerät wie in Abs. 6 beschrieben angeschlossen wurde und alle Sicherheitshinweise berücksichtigt wurden, kann man den Netzstecker (A12) einstecken. Das Gerät schaltet sich nun automatisch an, sobald der Wasserstand die am Schwimmerschalter eingestellte Höhe erreicht, und schaltet sich wieder aus, sobald das Abschaltniveau erreicht wird.

8.2 Ansaugen des Wassers

Man beachte, dass das Gerät zum Ansaugen/Anlaufen einen um ca. 30 – 50 mm höheren Wasserstand als die Mindestansaugmenge benötigt. Nachdem das Gerät einmal angesaugt hat, ist es anschließend in der Lage, bis auf die angegebene Mindesthöhe zu pumpen. Das Gerät saugt das Wasser über den Saugkorb (A1) auf seiner Unterseite an und fördert es über die an die Druckmuffe (A3) angeschlossene Druckleitung bis zum gewünschten Ort.

Wenn kein Wasser angesaugt wird, obwohl der Wasserstand ausreicht und der Motor funktioniert, befindet sich möglicherweise Restluft im Pumpenkörper (A4). Dann muss man wie in Abs. 6.2 beschrieben verfahren und das Gerät erneut entlüften.

8.3 Ansaugen des Wassers

Man beachte, dass die angegebenen Werte der Förderleistung des Geräts Maximalwerte sind, die sich durch die Verwendung von Anbauteilen (z.B. der Druckschlauch, Winkel, Reduzierstücke usw.) reduzieren. Dies ist bei der Auswahl des Geräts zu beachten. Die tatsächliche Förderleistung in den jeweiligen Anwendungsfällen kann dem Leistungsdiagramm (Abb. 10) entnommen werden.

9 PFLEGE UND WARTUNG



Achtung – Gefahr!

Vor jedem Wartungseingriff und vor der Fehlersuche zuerst den Netzstecker (A8) aus der Steckdose ziehen. Danach können alle Wartungs- und Reinigungsarbeiten durchgeführt werden.

9.1 Reinigung

Das Gerät und alle Anbauteile nach jedem Gebrauch mit sauberem Wasser durchspülen. Anhaftungen mit einem Wasserstrahl entfernen. Schmutz und Lehm im Inneren des Pumpenkörpers (A4) führen zum Verkleben des Laufrads und somit zu einer Funktionsstörung bei der Wiederinbetriebnahme.

Sollte dies eingetreten sein, kann man das Gerät in Wasser mit einer Temperatur von höchstens 35 °C über mehrere Tage einweichen, um den Schmutz zu lösen.

9.2 Funktionsprüfung

Regelmäßig die Funktionsfähigkeit des Schwimmerschalters (A5) prüfen, um Fehlfunktionen vorzubeugen.

10 LAGERUNG

Das Gerät muss unbedingt vor Frost geschützt und bei Temperaturen von +5 °C oder darunter demontiert und in einem frostsicheren und trockenen Raum gelagert werden.

11 FEHLERSUCHE

Störung	Mögliche Ursache	Abhilfe
Das Gerät fördert kein Wasser, weil der Motor nicht dreht.	1. Zu niedrige Netzspannung.	1. Prüfen, ob die Netzspannung vorhanden und der Netzstecker (A12) richtig eingesteckt ist.
	2. Netzstecker (A12) schlecht eingesteckt.	2. Netzstecker (A12) ganz einstecken.
	3. LS-Schalter wurde ausgelöst.	3. LS-Schalter einschalten. Falls der LS-Schalter erneut auslöst, einen Elektriker beiziehen.
	4. Laufrad blockiert.	4. Das Laufrad von Behinderungen befreien.
	5. Beschädigung des Motors oder des Kondensators.	5. Händler benachrichtigen.
Das Gerät fördert kein Wasser, obwohl der Motor dreht.	1. Saugkorb (A1) verstopft.	1. Saugkorb (A1) reinigen.
	2. Rückschlagventil blockiert (sofern vorhanden).	2. Das Ventil reinigen oder ersetzen (sofern vorhanden).
	3. Luftblase im Pumpenkörper (A4).	3. Gerät unter Wasser schräg halten, damit die Luft aus dem Pumpenkörper (A4) entweichen kann.
Das Gerät liefert nur eine begrenzte Menge Wasser.	1. Saugkorb (A1) teilweise verschmutzt.	1. Saugkorb (A1) reinigen.
	2. Leitung verstopft.	2. Verstopfung beheben.
	3. Druckleitung zu klein dimensioniert.	3. Schläuche mit einem Mindestdurchmesser von 25 mm (1") verwenden.
	4. Wasseraustrittsstelle zu hoch über dem Gerät.	4. Förderhöhe/Förderleistung beachten.
Unregelmäßiger Betrieb	1. Festkörper behindern die Drehung des Laufrades.	1. Fremdkörper entfernen.
	2. Temperatur des Fördermediums zu hoch.	2. Max. Temperatur des Fördermediums darf nicht über 35°C liegen.
	3. Spannung außerhalb der Toleranz.	3. Das Gerät an eine elektrische Anlage anschließen, die die auf dem Typenschild angegebenen Anforderungen erfüllt
	4. Motor defekt.	4. Händler benachrichtigen.
Wasseraustritt am Pumpenkörper (A4)	1. Wasser tritt an der Entlüftungsöffnung (A7) zwischen Ober- und Unterteil aus.	1. Keine Aktion notwendig. Die Entlüftungsöffnung ist technisch notwendig.

GARANTIE

Garantien auf die in dieser Anleitung beschriebenen Geräte setzen die Beachtung und Einhaltung aller in dieser Anleitung enthaltenen Hinweise, insbesondere bezüglich des Einsatzes, der Installation und des Betriebes voraus.

Für das beschriebene Gerät wird eine Garantie von 24 Monaten (12 Monate beim gewerblichen Verkauf) ab dem Kaufdatum für Material- und Herstellungsfehler im Einklang mit den geltenden gesetzlichen Bestimmungen geleistet. Ein Garantieanspruch kann nur bei Vorlage des originalen Kaufbelegs erhoben werden. Kosten des Aus- und Einbaus des beanstandeten Gerätes am Einsatzort, Fahrtkosten des Reparaturpersonals zum und vom Einsatzort, sowie Transportkosten sind nicht Bestandteil der Garantie.

Beanstandungen, deren Ursachen auf Einbau- oder Bedienungsfehler, unangemessene Einsatzbedingungen, mangelnde Pflege, gewerblichen Einsatz oder unsachgemäße Reparaturversuche zurückzuführen sind, sind von der Garantie und Haftung ebenso ausgeschlossen wie normaler Verschleiß.

Hierdurch entstandene Kosten, insbesondere Überprüfungs- und Frachtkosten, sind vom Einsender bzw. Betreiber des Geräts zu tragen. Dies gilt insbesondere auch dann, wenn ein Garantieanspruch geltend gemacht wurde, die werkseitige Überprüfung aber ergeben hat, dass das Gerät einwandfrei arbeitet und frei von Mängeln ist oder der Defekt nicht auf Material- oder Herstellungsfehler zurückzuführen ist.

Jedes Produkt unterliegt vor der Rücksendung einer strengen technischen Endkontrolle. Garantiereparaturen dürfen nur von unserem Kundendienst oder einer von uns dazu autorisierten Kundendienstwerkstatt durchgeführt werden. Reparaturversuche durch den Kunden oder nicht befugte Dritte während der Garantiezeit bewirken das Erlöschen des Garantieanspruchs.

Das Abschneiden des Netzsteckers (A12) und/oder das Verkürzen des Netzkabels führen zum Erlöschen der Garantie.

Durch eine von uns erbrachte Garantieleistung wird weder die Garantiezeit verlängert, noch für die ersetzten oder nachgebesserten Teile eine neue Garantiezeit begründet. Weitergehende Ansprüche sind ausgeschlossen, insbesondere solche auf Minderung, Wandlung oder Schadenersatz aber auch für Folgeschäden jeder Art.

Im Falle einer Fehlfunktion muss man sich an den Händler wenden, bei dem das Gerät erworben wurde. Hierbei muss der Kaufbeleg vorgelegt werden.

Technische Daten	Einheit	SXUP400PCE	SXUP750PTE	SXUP750XCE	SXUP1100XDE
Spannung	V/Hz	230 V ~ 50 Hz	230 V ~ 50 Hz	230 V ~ 50 Hz	230 V ~ 50 Hz
Leistung	W	400	750	750	1100
Max. Förderhöhe (H _{max})	m	8	8	8.5	10.5
Max. Förderleistung (Q _{max})	l/h	9000	13500	11000	16500
Max. Wassertemperatur (T _{max})	°C	35	35	35	35
Max. Eintauchtiefe	m	7	7	7	7
Restwasserstand	mm	5	5 / 32	23	45
Max. Korngröße	Ø mm	5	5 / 30	5	35
Schutzklasse	-	⊕	⊕	⊕	⊕
Isolierstoffklasse Motor	-	Klasse F	Klasse F	Klasse F	Klasse F
Motorschutz	-	IPX8	IPX8	IPX8	IPX8
Nettogewicht	kg	4.3	5.9	5.9	7.0
Bruttogewicht	kg	4.7	6.5	6.6	7.7
Durchmesser Anschlüsse	mm	25.4 – 31.75 – 38.1	25.4 – 31.75 – 38.1	25.4 – 31.75	25.4 – 31.75 – 38.1
Kabellänge	m	10	10	10	10

Technische Änderungen vorbehalten!

DE

1 ΟΔΗΓΙΕΣ ΓΙΑ ΤΗΝ ΑΣΦΑΛΕΙΑ

1.1 Η συσκευή που έχετε αγοράσει κατασκευάζεται από έναν κορυφαίο σε ευρωπαϊκό επίπεδο κατασκευαστή αντλιών για οικιακή χρήση και αντλιών κήπου. Οι συσκευές μας δεν είναι κατάλληλες για τις χαρακτηριστικές καταπονήσεις εμπορικής ή βιομηχανικής χρήσης και για τη συνεχή λειτουργία τους. Η βέλτιστη χρήση της συσκευής προϋποθέτει τη γνώση και την τήρηση των οδηγιών που περιέχονται στο παρόν εγχειρίδιο. Κατά τη σύνδεση, χρήση και συντήρηση της συσκευής λάβετε όλες τις δυνατές προφυλάξεις για τη διαφύλαξη της ασφάλειάς σας και όσων βρίσκονται κοντά. Διαβάστε με προσοχή και ακολουθήστε αυστηρά τις οδηγίες ασφαλείας καθώς, εάν δεν τηρηθούν, μπορούν να θέσουν σε κίνδυνο την υγεία και την ασφάλεια των ατόμων ή να προκαλέσουν οικονομικές ζημιές. Ο παραγωγός δεν ευθύνεται για ενδεχόμενες ζημιές που προκαλούνται από εσφαλμένη και ανάρμοστη χρήση.

2 ΑΥΤΟΚΟΛΛΗΤΑ ΑΣΦΑΛΕΙΑΣ / ΑΥΤΟΚΟΛΛΗΤΑ ΠΛΗΡΟΦΟΡΗΣΗΣ

2.1 Συμμορφωθείτε με τις ετικέτες που είναι τοποθετημένες επάνω στη συσκευή. Να ελέγχετε πάντα ότι υπάρχουν και ότι είναι ευανάγνωστες· σε αντίθετη περίπτωση αντικαταστήστε τις με άλλες καινούργιες τοποθετώντας τις στην ίδια θέση.

Προσοχή - Κίνδυνος

 Διαβάστε προσεκτικά αυτές τις οδηγίες πριν από τη χρήση.

 **Εικόνα E1.** Απαγορεύει τη διάθεση της συσκευής ως οικιακό απόβλητο· μπορεί να παραδοθεί στο διανομέα κατά την αγορά μιας νέας συσκευής. Τα ηλεκτρικά και ηλεκτρονικά εξαρτήματα από τα οποία αποτελείται το μηχάνημα δεν πρέπει να επαναχρησιμοποιούνται για ανάρμοστες χρήσεις λόγω της παρουσίας επικίνδυνων ουσιών για την υγεία.

 **Εικόνα E3.** Δείχνει ότι η συσκευή προορίζεται για οικιακή χρήση.



CE Σύμβολο CE. Δείχνει ότι η συσκευή είναι συμβατή με τις ισχύουσες οδηγίες ΕΕ.

 **Το προϊόν αυτό ανήκει στην κλάση μόνωσης Ι.** Αυτό σημαίνει ότι είναι εξοπλισμένο με αγωγό προστασίας γείωσης (μόνον εάν το σύμβολο εμφανίζεται επάνω στη συσκευή).

EL



3 ΠΡΟΔΙΑΓΡΑΦΕΣ ΑΣΦΑΛΕΙΑΣ/ΥΠΟΛΕΙΠΟΜΕΝΟΙ ΚΙΝΔΥΝΟΙ

3.1 ΠΡΟΕΙΔΟΠΟΙΗΣΕΙΣ: ΤΙ ΔΕΝ ΠΡΕΠΕΙ ΝΑ ΚΑΝΕΤΕ

- 3.1.1 Κίνδυνος τραυματισμών!** Η συσκευή ΔΕΝ μπορεί να χρησιμοποιηθεί από παιδιά και άτομα με μειωμένες φυσικές, αισθητήριες ή νοητικές ικανότητες ή χωρίς εμπειρία ή την απαραίτητη γνώση. Τα παιδιά δεν πρέπει να παίζουν με τη συσκευή. Ο καθαρισμός και η συντήρηση που προβλέπεται να γίνεται από τον χρήστη δεν πρέπει να πραγματοποιείται από παιδιά.
- 3.1.2 Κίνδυνος έκρηξης ή δηλητηρίασης!** Μην χρησιμοποιείτε σε καμία περίπτωση τη συσκευή με εύφλεκτα, τοξικά ή επιθετικά υγρά ή με υγρά που μπορούν να θέσουν σε κίνδυνο τη σωστή λειτουργία.
- 3.1.3 Κίνδυνος τραυματισμών!** Μην κατευθύνετε τη ροή του νερού προς άτομα ή ζώα.
- 3.1.4 Κίνδυνος ηλεκτροπληξίας!** Μην κατευθύνετε τη ροή του νερού επάνω στη συσκευή, σε ηλεκτρικά μέρη ή σε άλλες ηλεκτρικές συσκευές.
- 3.1.5 Κίνδυνος βραχυκυκλώματος!** Μην χρησιμοποιείτε τη συσκευή σε εξωτερικούς χώρους σε περίπτωση βροχής. Αυτό δεν ισχύει για τις βυθιζόμενες αντλίες, οι οποίες μπορούν να χρησιμοποιηθούν ακόμη και σε περίπτωση βροχής· χρειάζεται ωστόσο να εξασφαλίσετε ότι το φως (A12) και ενδεχόμενες προεκτάσεις της συσκευής είναι συνδεδεμένες προστατευμένες από πιτσιλιές νερού και από πλημμύρες.
- 3.1.6 Κίνδυνος τραυματισμών!** Μην επιτρέπετε τη χρήση της συσκευής σε παιδιά ή άτομα με περιορισμένες αισθητήριες, φυσικές ή νοητικές ικανότητες ή σε κάθε περίπτωση μη εξουσιοδοτημένα.
- 3.1.7 Κίνδυνος ηλεκτροπληξίας!** Μην αγγίζετε το φως (A12) ή την πρίζα με βρεγμένα χέρια.
- 3.1.8 Κίνδυνος ηλεκτροπληξίας και βραχυκυκλώματος!** Εάν το ηλεκτρικό καλώδιο (A8) έχει καταστραφεί, πρέπει να αντικατασταθεί από τον κατασκευαστή ή από την υπηρεσία του τεχνικής υποστήριξης ή σε κάθε περίπτωση από ένα άτομο με παρόμοια ιδιότητα, έτσι ώστε να προληφθεί κάθε κίνδυνος.
- 3.1.9 Κίνδυνος έκρηξης!** Μην χρησιμοποιείτε τη συσκευή με κατεστραμμένο σωλήνα αναρρόφησης ή παροχής.
- 3.1.10 Κίνδυνος τραυματισμών!** Τοποθετήστε τη συσκευή στέρεα· σε περίπτωση χρήσης της συσκευής κοντά σε πισίνες, λιμνάζοντα νερά κήπου ή άλλες λεκάνες νερού στον εξωτερικό χώρο, κρατήστε μία ελάχιστη απόσταση 2 m και προστατέψτε τη συσκευή από την πτώση της μέσα σε νερό ή σε πλημμύρα. Αυτό δεν ισχύει για τις βυθιζόμενες αντλίες, καθώς αυτές μπορούν να χρησιμοποιηθούν βυθισμένες σε νερό.



- 3.1.11 Κίνδυνος τραυματισμών!** Ελέγχετε εάν η συσκευή διαθέτει την πινακίδα με τα ιδιαίτερα χαρακτηριστικά, σε αντίθετη περίπτωση ειδοποιήστε αμέσως το κατάστημα πώλησης. Οι συσκευές που δεν διαθέτουν πινακίδα με τα χαρακτηριστικά δεν πρέπει να χρησιμοποιούνται, δεδομένου ότι είναι ανώνυμες και πιθανώς επικίνδυνες.
- 3.1.12 Κίνδυνος έκρηξης!** Δεν επιτρέπεται η επέμβαση σε βαλβίδες χειρισμού, βαλβίδες ασφαλείας ή άλλες διατάξεις ασφαλείας, ούτε η τροποποίηση των ρυθμίσεων αυτών .
- 3.1.13 Κίνδυνος που προκαλείται από ζεστό νερό!** Σε περίπτωση ελαττωματικού πρεσοστάτη ή απουσίας τροφοδοσίας νερού, το νερό που υπάρχει ακόμη μέσα στο σώμα της αντλίας (A4) μπορεί να υπερθερμανθεί και να προκαλέσει τραυματισμούς κατά την έξοδό του.
- 3.1.14 Κίνδυνος τραυματισμών!** Μην χρησιμοποιείτε τη συσκευή χωρίς επίβλεψη εάν υπάρχει κίνδυνος να την φράξουν ξένα σώματα.
- 3.1.15 Κίνδυνος βραχυκυκλώματος!** Μην μετακινείτε τη συσκευή τραβώντας το φως (A12), το ηλεκτρικό καλώδιο (A8) ή άλλα στοιχεία σύνδεσης· χρησιμοποιείτε τη λαβή (A4 b).
- 3.1.16 Κίνδυνος έκρηξης!** Αποφύγετε τη διέλευση οχημάτων επάνω από το σωλήνα αναρρόφησης ή παροχής. Μην τραβάτε ή μετακινείτε τη συσκευή από το σωλήνα αναρρόφησης ή παροχής.
- 3.1.17 Κίνδυνος τραυματισμών!** Μην χρησιμοποιείτε τη συσκευή όταν άτομα ή ζώα στέκονται μέσα στο υγρό που έχει αντληθεί ή μπορούν να έλθουν σε επαφή με αυτό.

3.2 ΠΡΟΕΙΔΟΠΟΙΗΣΕΙΣ: ΤΙ ΠΡΕΠΕΙ ΝΑ ΚΑΝΕΤΕ

- 3.2.1 Κίνδυνος βραχυκυκλώματος!** Όλα τα εξαρτήματα που είναι αγωγοί ηλεκτρικού ρεύματος πρέπει να προστατεύονται από πιτσιλιές νερού.
- 3.2.2 Κίνδυνος ηλεκτροπληξίας!** Συνδέστε τη συσκευή αποκλειστικά σε κατάλληλο δίκτυο ηλεκτροδότησης το οποίο συμμορφώνεται με τους ισχύοντες κανονισμούς (IEC 60364-1)· κατά τη φάση εκκίνησης η συσκευή μπορεί να προκαλέσει διαταραχές στο δίκτυο. Συνδέστε τη συσκευή μόνο σε μία πρίζα που διαθέτει διαφορικό διακόπτη με ονομαστικό υπολειπόμενο ρεύμα όχι πάνω από 30 mA. Χρησιμοποιήστε αποκλειστικά προεκτάσεις συμβατές με τους ισχύοντες κανονισμούς, εγκεκριμένες για τη χρήση σε εξωτερικούς χώρους και με διατομή ίση τουλάχιστον με αυτήν του καλωδίου τροφοδοσίας της συσκευής. Τα ηλεκτρικά καλώδια που περιβάλλονται σε περιέλιξη καλωδίου πρέπει να είναι τελείως ξετυλιγμένα.
- 3.2.3 Κίνδυνος!** Η συσκευή δεν πρέπει ποτέ να λειτουργεί στεγνά· πριν την ανάψετε να γεμίζετε πάντα με νερό το σώμα της αντλίας (A4). Ακόμη και μία σύντομη περίοδος λειτουργίας χωρίς νερό μπορεί να προκαλέσει ζημιές.



- 3.2.4 Κίνδυνος ανάμματος χωρίς πρόθεση!** Πριν από οποιαδήποτε επέμβαση στη συσκευή βγάλτε το φως (A12) από την πρίζα ρεύματος.
- 3.2.5 Κίνδυνος!** Για να εξασφαλιστεί η ασφάλεια της συσκευής, η μέγιστη θερμοκρασία του αντλούμενου υγρού δεν πρέπει να υπερβαίνει τους 35°C. Η θερμοκρασία περιβάλλοντος δεν πρέπει να κατεβαίνει κάτω από τους +5°C.
- 3.2.6 Κίνδυνος!** Η συσκευή δεν προορίζεται για τη μεταφορά πόσιμου νερού ή νερού για ανθρώπινη κατανάλωση. Το νερό που μεταφέρεται από τη συσκευή μπορεί να προσβληθεί από διαρροές λιπαντικού.
- 3.2.7 Κίνδυνος τραυματισμών!** Η συντήρηση και/ή η επισκευή της συσκευής ή των εξαρτημάτων πρέπει να πραγματοποιούνται μόνο από ειδικευμένο προσωπικό.
- 3.2.8 Κίνδυνος τραυματισμών!** Εκκενώστε την υπολειπόμενη πίεση πριν βγάλετε τον εύκαμπτο σωλήνα από τη συσκευή· για το σκοπό αυτό αποσυνδέστε τη συσκευή από την ηλεκτρική τροφοδοσία και ανοίξτε μία βάνα.
- 3.2.9 Κίνδυνος τραυματισμών!** Πριν τη χρήση και σε τακτά διαστήματα ελέγξτε τα αξεσουάρ και επαληθεύστε ότι τα εξαρτήματα της συσκευής δεν παρουσιάζουν σημάδια σπασίματος και/ή φθοράς.



4 ΓΕΝΙΚΕΣ ΠΛΗΡΟΦΟΡΙΕΣ

4.1 Χρήση του εγχειριδίου

Το παρόν εγχειρίδιο αποτελεί τμήμα της συσκευής, φυλάξτε το με φρονιμία για μελλοντική αναφορά. Διαβάστε προσεκτικά το εγχειρίδιο πριν από την εγκατάσταση/χρήση. Σε περίπτωση μεταβίβασης της ιδιοκτησίας αυτός που παραχωρεί τη συσκευή είναι υποχρεωμένος να παραδώσει το εγχειρίδιο στο νέο ιδιοκτήτη. Βεβαιωθείτε ότι ο κάθε χρήστης έχει στη διάθεσή του το εγχειρίδιο πριν να θέσει σε λειτουργία τη συσκευή και μπορεί να ενημερωθεί σχετικά με τις οδηγίες ασφάλειας και χρήσης.

4.2 Παράδοση

Η συσκευή παραδίδεται στο εσωτερικό μιας συσκευασίας από χαρτόνι. Η σύνθεση του εξοπλισμού απεικονίζεται στην εικ.1.

4.2.1 Παρεχόμενο υλικό πληροφόρησης

- D1 Εγχειρίδιο χρήσης και συντήρησης
- D2 Οδηγίες για την ασφάλεια
- D3 Κανόνες εγγύησης

4.3 Διάθεση συσκευασίας

Τα υλικά από τα οποία αποτελείται η συσκευασία δεν μολύνουν το περιβάλλον, ωστόσο πρέπει να ανακυκλώνονται ή να διατίθενται σύμφωνα με τους ισχύοντες κανονισμούς στη χώρα όπου χρησιμοποιείται.

5 ΤΕΧΝΙΚΕΣ ΠΛΗΡΟΦΟΡΙΕΣ

5.1 Προβλεπόμενη χρήση

Οι συσκευές αυτές είναι κατάλληλες για την άντληση καθαρού ή ακάθαρτου νερού που περιέχει αιωρούμενα στερεά σώματα με μέγιστο μέγεθος μέχρι 35 mm (π.χ. εκκένωση σε περίπτωση πλημμύρας ή χρήση σε δεξαμενές συλλογής ομβρίων υδάτων). Λάβετε υπόψη την αντίστοιχη κοκκομετρία του τύπου συσκευής που χρησιμοποιείτε: κοκκομετρία και περαιτέρω τεχνικά στοιχεία αναφέρονται στην τεχνική κάρτα του παρόντος εγχειριδίου.

Οι συσκευές με κοκκομετρία μέχρι 5 mm είναι κατάλληλες για καθαρό νερό, αυτές που ξεκινούν από 25 mm ενδείκνυται για ακάθαρτο νερό. Η αναφορά κοκκομετρίας και/ή ξένων σωμάτων δεν αναφέρεται σε άμμο ή πέτρες! Αναφέρεται σε μαλακά και εύκαμπτα στοιχεία (π.χ. χυοείδα ή φύλλα) που δεν πιάνονται στο εσωτερικό του σώματος της αντλίας (A4) και τα οποία ως εκ τούτου δεν μπλοκάρουν τη φερωτή, προκαλώντας κατά συνέπεια βλάβες στον κινητήρα. Εάν δεν είναι δυνατόν να βεβαιωθείτε ότι το αντλούμενο υγρό δεν περιέχει άμμο ή πέτρες, η συσκευή πρέπει να ενεργοποιείται μόνο με επίβλεψη. Σε περίπτωση εμπλοκής της φερωτής, η συσκευή πρέπει να σβήσει αμέσως και η φερωτή πρέπει να ελευθερωθεί από εμπόδια ξεπλύνοντάς την με καθαρό νερό.

Η συσκευή είναι συμβατή με το ευρωπαϊκό πρότυπο EN 60335-2-41.

5.2 Μη επιτρεπόμενη χρήση

Απαγορεύεται η χρήση από μη έμπειρα άτομα ή τα οποία δεν έχουν διαβάσει και κατανοήσει τις οδηγίες που αναφέρονται στο εγχειρίδιο. Απαγορεύεται η τροφοδότηση της συσκευής με εύφλεκτα, εκρηκτικά, τοξικά ή χημικά επιθετικά υγρά.

Απαγορεύεται η χρήση της συσκευής σε δυνητικά εύφλεκτα ή εκρηκτική ατμόσφαιρα.

Απαγορεύεται να επιφέρετε τροποποιήσεις στη συσκευή: η εκτέλεση τροποποιήσεων ακυρώνει την εγγύηση και απαλλάσσει τον κατασκευαστή από αστικές και ποινικές ευθύνες.

Λιπαντικές ή άλλες ουσίες που προσβάλλουν τα υλικά καταστρέφουν τη συσκευή. Οι συσκευές αυτές δεν είναι κατάλληλες για τη χρήση σε αντλούμενα υγρά που περιέχουν λιπαντική άμμο, λάσπη ή άργιλο.

Οι συσκευές αυτές είναι κατάλληλες για τη μεταφορά νερού χρήσης, ενώ δεν είναι κατάλληλες για τη μεταφορά πόσιμου νερού!

Με αυτές τις συσκευές δεν επιτρέπεται η μεταφορά κοπρωδών ουσιών. Οι συσκευές δεν είναι κατάλληλες για χρήση ως αντλίες για συντριβάνια, αντλίες φιλτραρίσματος για λιμνάζοντα ύδατα κήπου ή για συνεχή λειτουργία (π.χ. λειτουργία συνεχούς ανακυκλοφορίας στις εγκαταστάσεις φιλτραρίσματος πισινών ή για βιομηχανική χρήση). Αποφύγετε την στενή λειτουργία της συσκευής ή τη μεταφορά υγρών με μία βαλβίδα κλειστή!

5.3 Κύρια μέρη (εικ. 1)

- A1 Πλέγμα αναρρόφησης
- A2 Ρακόρ παροχής
- A3 Σύνδεσμος παροχής
- A4 Σώμα αντλίας
- A4b Λαβή
- A5 Διακόπτης με φλοτέρ
- A5b Κλιπ καλωδίου για διακόπτη με φλοτέρ
- A6 Πτυσσόμενα ποδαρικά (όπου προβλέπεται)
- A7 Οπή εξαέρωσης
- A8 Ηλεκτρικό καλώδιο

6 ΕΓΚΑΤΑΣΤΑΣΗ

Προσοχή - κίνδυνος!

Όλες οι εργασίες εγκατάστασης και συναρμολόγησης πρέπει να γίνονται με τη συσκευή αποσυνδεδεμένη από το ηλεκτρικό δίκτυο (εικ. 3).

Προσοχή - κίνδυνος!

Πριν από τη χρήση να κάνετε πάντα έναν οπτικό έλεγχο για να καθορίσετε εάν η συσκευή, και ειδικότερα φινι (A12) και ηλεκτρικό καλώδιο (A8), είναι κατεστραμμένα. Μία κατεστραμμένη συσκευή δεν πρέπει να χρησιμοποιείται: σε περίπτωση ζημίων ελέγξτε τη συσκευή στο Κέντρο Υποστήριξης ή σε έναν εξουσιοδοτημένο ηλεκτρολόγο.

Προσοχή - κίνδυνος!

Το κόψιμο του ηλεκτρικού καλωδίου (A8) επιφέρει την κατάπτωση της εγγύησης και την εγκατάσταση επί πληρωμή, κατά τη διάρκεια της επισκευής (ακόμη και σε περίπτωση επισκευών που καλύπτονται από την εγγύηση), ενός γνήσιου ηλεκτρικού καλωδίου (A8). Εάν το ηλεκτρικό καλώδιο (A8) πρέπει να επεκαθεί, χρησιμοποιήστε αποκλειστικά μία προέκταση με διατομή τουλάχιστον ίση με αυτήν του γνήσιου ηλεκτρικού καλωδίου (A8). Μην σηκώνετε ποτέ τη συσκευή ή βγάξτε το φινι (A12) από την πρίζα χρησιμοποιώντας το ηλεκτρικό καλώδιο (A8).

6.1 Συναρμολόγηση του σωλήνα παροχής

Πριν τοποθετήσετε τον εύκαμπο σωλήνα εκκένωσης, κόψτε σύμφωνα με το σχήμα το σύνδεσμο παροχής (A3) έτσι ώστε να εξασφαλιστεί η μέγιστη δυνατή ροή σε συνδυασμό με τον εύκαμπο σωλήνα που χρησιμοποιείται (εικ. 4).

Το ιδανικό είναι μία διάμετρος του εύκαμπτου σωλήνα που να υπερβαίνει την κοκκομετρία της συσκευής. Μικρότερες διαμέτροι των σωλήνων μειώνουν δραστικά την ικανότητα παροχής. Βιδώστε το σύνδεσμο στο σώμα της αντλίας (A4), στη συνέχεια συνδέστε τον εύκαμπο σωλήνα παροχής στο σύνδεσμο παροχής (A3, εικ. 4).

6.2 Εξαέρωση της συσκευής

Βυθίστε τη συσκευή λοζά μέσα στο αντλούμενο υγρό προκειμένου να μπορεί να βγει όλος ο αέρας από το σώμα της (εικ. 5). Κρατήστε τη συσκευή σε λοζή θέση έτσι ώστε να μην βγαίνουν άλλες φυσαλίδες αέρα η συσκευή είναι στη συνέχεια έτοιμη για να λειτουργήσει.

Ανάμεσα στην επάνω και κάτω πλευρά των πλαστικών συσκευών υπάρχει μία οπή εξαέρωσης (A7) που επιτρέπει την αργή έξοδο του αέρα. Όταν βγει όλος ο αέρας, από αυτήν την οπή βγαίνει νερό- αυτό δεν είναι σφάλμα, αλλά είναι απαραίτητο τεχνικά. Η ικανότητα που αναφέρεται στα τεχνικά στοιχεία λαμβάνει ήδη υπόψη αυτήν την απώλεια!

Στις συσκευές από ανοξείδωτο χάλυβα αυτή η οπή εξαέρωσης (A7) βρισκείται στο επάνω μέρος της συσκευής.

6.3 Σημειώσεις σχετικά με τον τόπο εγκατάστασης

Πριν τοποθετήσετε τη συσκευή είναι απαραίτητο να στερεώσετε στη λαβή (A4 b) ένα σχοινί ανάκτησης έτσι ώστε να την κατεβάζετε/ ανακτάτε με κατάλληλο τρόπο (εικ. 6).

Η συσκευή θα πρέπει εάν είναι δυνατόν να αναρτάται στο αντλούμενο υγρό σε μία επαρκή απόσταση από τον πυθμένα, προκειμένου να αποφευχθεί η αναρρόφηση στερεών ουσιών με ακατάλληλες διαστάσεις και κατά συνέπεια η πιθανή εμφραγή του πλέγματος αναρρόφησης (A1) ή η εμπλοκή της φερρωτής (εικ. 6). Εναλλακτικά η συσκευή μπορεί επίσης να ανυψωθεί ελαφρά από το έδαφος (π.χ. τοποθετώντας την επάνω σε ένα τούβλο, εικ. 6) στην περίπτωση όμως αυτή θα αναρροφηθεί μεγαλύτερη ποσότητα σωματιδίων ακαθαρσίας που μπορούν ενδεχομένως να εμφραξούν τη συσκευή.

Μετά το σβήσιμο της συσκευής το νερό που υπάρχει μέσα στο σωλήνα ρέει με αντίστροφη φορά αυτό μπορεί να αποφευχθεί με την εγκατάσταση μιας βαλβίδας αντεπιστροφής. Η εγκατάσταση ενός γρήγορου κλεισίματος για ένα χωρισμό του σωλήνα σε ένα κατάλληλο σημείο διευκολύνει τις εργασίες καθαρισμού και συντήρησης. Εάν η συσκευή χρησιμοποιηθεί σε ένα φρέατο αποχέυσης ή σε ένα φρέατο για τις αντλίες, το μέγεθος της λεκάνης συλλογής πρέπει να είναι αρκετά μεγάλο ώστε να μην παρεμποδίζει την ομαλή λειτουργία της συσκευής.

Ο διακόπτης με φλοτέρ (A5) της συσκευής δεν πρέπει να μπλοκάρεται ή να παρεμποδίζεται κατά την επίπλευση, καθώς διαφορετικά δεν είναι δυνατόν να εξασφαλιστεί μία ομαλή λειτουργία. Εάν δεν είστε βέβαιοι ότι ο διακόπτης με φλοτέρ (A5) μπορεί να ενεργοποιηθεί και να απενεργοποιηθεί κανονικά, η συσκευή πρέπει να ενεργοποιείται μόνο υπό επίβλεψη.

6.4 Μέτρα ασφαλείας

Ο χειριστής πρέπει να αποκλείσει ζημιές που προκαλούνται από πλημμύρα των χώρων ή άλλο σε περίπτωση βλαβών της συσκευής ή εξωτερικών εξαρτημάτων υιοθετώντας κατάλληλα μέτρα (π.χ. εγκατάσταση μιας προστασίας από πλημμύρες, σύστημα συναγερμού, εφεδρική αντλία, λεκάνη συλλογής και άλλα παρόμοια), που πρέπει να συνδεθούν σε ένα χωριστό ηλεκτρικό κύκλωμα που δεν καταστρέφεται. Τα μέτρα ασφαλείας πρέπει να είναι κατάλληλα για τις μεμονωμένες καταστάσεις χρήσης και να είναι σε θέση να μειώνουν και/ή να εμποδίζουν τις ζημιές που προκαλούνται από την έξοδο του νερού.

Επίσης, μέσω μιας προστασίας από τις πιτσιλίες, ο χρήστης πρέπει να φροντίζει ώστε το νερό που διαφεύγει ή οι πιτσιλίες μετά από μία βλάβη, δεν προκαλούν ζημιές. Είναι απαραίτητο να εξασφαλιστεί ότι το νερό που διαφεύγει απομακρύνεται μέσω μιας εφεδρικής αντλίας ή εκτρέπεται μέσω μιας εκκένωσης. Εναλλακτικά μπορεί να εγκατασταθεί ένα σύστημα συναγερμού το οποίο, σε περίπτωση διαρροής νερού, να εκπέμπει ένα συναγερμό και/ή να καθορίζει το σταμάτημα έκτακτης ανάγκης της συσκευής και της τροφοδοσίας νερού πριν να προκληθούν ζημιές σε εξοπλισμούς ή ακίνητα.

Στα περιβάλλοντα στα οποία εγκαθίστανται οι συσκευές συνιστούμε επίσης να υπερωψώνονται όλοι οι εξοπλισμοί περίπου 5 – 10 cm έτσι ώστε το νερό που διαφεύγει να μην μπορεί να προκαλεί έμμεσες ζημιές. Οι ζημιές που προκαλούνται από τη μη τήρηση αυτών των προδιαγραφών δεν θα μπορούν να αποδοθούν στον παραγωγό.

Προσοχή - κίνδυνος! Στεγνή λειτουργία

Εάν η συσκευή λειτουργεί για περισσότερο από 5 λεπτά με το σημείο λήψης του νερού κλειστό, μπορεί να υποστεί ζημιές εξαιτίας της υπερθέρμανσης. Σβήστε τη συσκευή όταν παρεμποδίζεται η κανονική ροή του νερού. Η στεγνή λειτουργία καταστρέφει τη συσκευή, κατά συνέπεια μην λειτουργείτε ποτέ τη συσκευή στεγνά για περισσότερο από 10 δευτερόλεπτα.

7 ΡΥΘΜΙΣΕΙΣ

7.1 Προκαταρκτικές ρυθμίσεις

Η συσκευή είναι έτοιμη να λειτουργήσει και είναι απαραίτητο μόνο να ρυθμίσετε τα σημεία ενεργοποίησης και απενεργοποίησης του διακόπτη με φλοτέρ (A5) ανάλογα με την περίπτωση εφαρμογής σας.

7.2 Ρύθμιση του διακόπτη με φλοτέρ

Το σημείο ενεργοποίησης της συσκευής μπορεί να ρυθμιστεί κοντινότερα το καλώδιο του διακόπτη με φλοτέρ στο σχετικό κλιπ (A5 b, εικ. 7). Ένα κοντό καλώδιο καθορίζει ένα πιο επιβραδυνόμενο σημείο ενεργοποίησης και μία επισπευσμένη απουσία.δουση.

7.3 Ειδικές λειτουργίες

7.3.1 Μεταβλητή βάση για καθαρά νερά ή απορροής

Στα πολυχρηστικά μοντέλα μπορείτε να κλείσετε τα πόδια της βάσης της συσκευής (A6), μετατρέποντας έτσι τη συσκευή από τη λειτουργία χρήσης για νερά απορροής στη λειτουργία για καθαρά νερά. Στην περίπτωση αυτή η συσκευή αναρροφά νερό μέχρι μία υπολειπόμενη ποσότητα 5 mm, μπορεί όμως να επεξεργαστεί μόνο αιωρούμενες ουσίες με κοκκομετρία μέχρι max. 5 mm (εικ. 8).

7.3.2 Σταμάτημα του διακόπτη με φλοτέρ (A5)

Σε ορισμένα μοντέλα είναι δυνατόν να ασφαλίσετε σε κάθετη θέση το διακόπτη με φλοτέρ (A5) επάνω σε μία βάση (A5 b, εικ. 10). Όταν ο διακόπτης με φλοτέρ είναι μπλοκαρισμένος, η συσκευή λειτουργεί συνεχώς ανεξάρτητα από τη στάθμη του νερού και πρέπει να ενεργοποιείται μόνο υπό επίβλεψη προς αποφυγή της στεγνής λειτουργίας της.

8 ΘΕΣΗ ΣΕ ΛΕΙΤΟΥΡΓΙΑ ΚΑΙ ΔΙΑΔΙΚΑΣΙΑ ΑΝΑΡΡΟΦΗΣΗΣ

Προσοχή - κίνδυνος!

Όλες οι εργασίες εγκατάστασης και συναρμολόγησης πρέπει να γίνονται με τη συσκευή αποσυνδεδεμένη από το ηλεκτρικό δίκτυο (εικ. 3).

8.1 Θέση σε λειτουργία

Αφού συνδεθεί η συσκευή όπως περιγράφεται στην παράγραφο 6 και ληφθούν υπόψη όλες οι οδηγίες για την ασφάλεια, μπορείτε να εισάγετε το φιν (A12). Η συσκευή ενεργοποιείται στη συνέχεια αυτόματα όταν η στάθμη του νερού φθάσει το καθοριζόμενο ύψος του διακόπτη με φλοτέρ και σβήνει και πάλι με την επίτευξη της στάθμης απενεργοποίησης.

8.2 Αναρρόφηση του νερού

Για την αναρρόφηση / την εκκίνηση η συσκευή χρειάζεται μία μεγαλύτερη στάθμη του νερού κατά περίπου 30 – 50 mm σε σχέση με την ελάχιστη αναρροφούμενη ποσότητα. Αφού αρχίσει να αναρροφά η συσκευή, είναι στη συνέχεια σε θέση να αντλεί μέχρι το ελάχιστο αναφερόμενο ύψος. Η συσκευή αναρροφά το νερό από το πλέγμα αναρρόφησης (A1) στη βάση της και το μεταφέρει μέσω ενός σωλήνα παροχής συνδεδεμένου στο σύνδεσμο παροχής (A3) μέχρι τον χώρο που επιθυμείτε.

Εάν παρά την επαρκή στάθμη του νερού και του κινητήρα σε λειτουργία, το νερό δεν αναρροφάται είναι δυνατόν να υπάρχει υπολειπόμενος αέρας στο σώμα της αντλίας (A4). Προχωρήστε όπως περιγράφεται στο σημείο 6.2 και εξερωστήτε και πάλι τη συσκευή.

8.3 Αναρρόφηση του νερού

Οι αναφερόμενες τιμές της ικανότητας παροχής της συσκευής είναι οι μέγιστες τιμές, οι οποίες μειώνονται χρησιμοποιώντας εξωτερικά εξαρτήματα (π.χ. σωλήνα παροχής, γωνιακά, μειώσεις κλπ.). Παρακαλείστε να λάβετε υπόψη αυτό το γεγονός κατά την επιλογή της συσκευής. Η πραγματική ικανότητα παροχής για τις συγκεκριμένες περιπτώσεις εφαρμογής αναφέρεται στο διάγραμμα ικανότητας παροχής (εικ. 10).

9 ΣΥΝΤΗΡΗΣΗ



Προσοχή - κίνδυνος!

Πριν από κάθε επέμβαση συντήρησης και/ή κατά τη διάρκεια της αναζήτησης βλαβών αποσυνδέετε το ηλεκτρικό καλώδιο (A8) από την πρίζα. Στη συνέχεια θα είναι δυνατόν να κάνετε όλες τις εργασίες συντήρησης και καθαρισμού.

9.1 Καθαρισμός

Μετά από κάθε χρήση ξεβγάλτε τη συσκευή και όλα τα εξωτερικά εξαρτήματα με καθαρό νερό. Αφαιρέστε τα εναποθέματα με τρεχούμενο νερό. Ακαθαρσία και άργιλος στο εσωτερικό του σώματος αντλίας (A4) προκαλούν το μάγκωμα της φτερωτής και κατά συνέπεια ανωμαλίες λειτουργίας όταν τεθεί και πάλι σε λειτουργία.

Εάν ξεχάσετε να κάνετε αυτές τις ενέργειες, είναι δυνατόν να βυθίσετε τη συσκευή για μερικές μέρες σε νερό με μέγιστη θερμοκρασία 35°C για να διαλυθεί η ακαθαρσία.

9.2 Έλεγχος της λειτουργίας

Ελέγχετε τακτικά τη λειτουργία του διακόπτη με φλοτέρ (A5) για την πρόληψη προβλημάτων.

10 ΑΠΟΘΗΚΕΥΣΗ

Η συσκευή πρέπει σε κάθε περίπτωση να προστατεύεται από τον παγετό και, σε περίπτωση θερμοκρασιών +5°C ή χαμηλότερων, πρέπει να αποσυναρμολογείται και να αποθηκεύεται σε ένα στεγνό χώρο και προστατευμένη από τον παγετό.

11 ΑΝΑΖΗΤΗΣΗ ΒΛΑΒΩΝ

Βλάβη	Πιθανή αιτία	Λύση
Η συσκευή δεν μεταφέρει νερό επειδή ο κινητήρας δεν λειτουργεί	1. Ανεπαρκής τάση δικτύου.	1. Ελέγξτε εάν υπάρχει τάση δικτύου και εάν το φως (A12) έχει εισαχθεί πλήρως.
	2. Φως (A12) εισαγμένο με λάθος τρόπο.	2. Εισάγετε πλήρως το φως (A12).
	3. Επενέβη διαφορικός θερμομαγνητικός διακόπτης.	3. Ενεργοποίησε το διαφορικό θερμομαγνητικό διακόπτη. Εάν ο διακόπτης επέμβει και πάλι, συμβουλευτείτε έναν ηλεκτρολόγο.
	4. Φτερωτή μπλοκαρισμένη.	4. Ελευθερώστε τη φτερωτή από πιθανά εμπόδια.
	5. Βλάβη του κινητήρα ή του συμπυκνωτή.	5. Πληροφορήστε το κατάστημα πώλησης.
Η συσκευή δεν μεταφέρει νερό παρόλο που ο κινητήρας λειτουργεί	1. Βουλωμένο πλέγμα αναρρόφησης (A1).	1. Καθαρίστε το πλέγμα αναρρόφησης (A1).
	2. Βαλβίδα αντεπιστροφής μπλοκαρισμένη (εάν υπάρχει).	2. Καθαρίστε ή αντικαταστήστε τη βαλβίδα (εάν υπάρχει).
	3. Φυσαλιδα αέρα στο σώμα αντλίας (A4).	3. Κρατήστε λοξά τη συσκευή κάτω από νερό προκειμένου ο αέρας να μπορεί να βγει από το σώμα αντλίας (A4).
Η συσκευή παρέχει μόνο μία περιορισμένη ποσότητα νερού	1. Πλέγμα αναρρόφησης (A1) ακάθατο εν μέρει.	1. Καθαρίστε το πλέγμα αναρρόφησης (A1).
	2. Σωλήνας φραγμένος.	2. Εξαλείψτε την έμφραξη.
	3. Σωλήνας παροχής ανεπαρκών διαστάσεων.	3. Χρησιμοποιείτε εύκαμπτους σωλήνες τουλάχιστον $\varnothing 25$ mm (1").
	4. Σημείο εξόδου του νερού πάρα πολύ υψηλό σε σχέση με τη συσκευή.	4. Λάβετε υπόψη ότι το μονομετρικό επιβαρύνει την ικανότητα παροχής.
Ανώμαλη λειτουργία	1. Στερεά σώματα μπλοκάρουν την ελεύθερη περιστροφή της φτερωτής.	1. Αφαιρέστε τα ξένα σώματα.
	2. Υπερβολική θερμοκρασία του υγρού.	2. Η μέγιστη θερμοκρασία του μεταφερόμενου υγρού δεν πρέπει να υπερβαίνει τους 35°C.
	3. Ηλεκτρική τάση εκτός ανοχής.	3. Συνδέστε τη συσκευή σε μία ηλεκτρική εγκατάσταση που να πληροί τις απαιτήσεις που αναφέρονται στην ετικέτα
	4. Ελαττωματικός κινητήρας.	4. Πληροφορήστε το κατάστημα πώλησης.
Έξοδος νερού από το σώμα της αντλίας (A4)	1. Το νερό βγαίνει από την οπή εξέρωσης (A7) ανάμεσα στο επάνω και κάτω μέρος.	1. Δεν χρειάζεται καμία επέμβαση, η οπή εξέρωσης είναι απαραίτητη τεχνικά

ΕΓΓΥΗΣΗ

Οι εγγυήσεις που αφορούν τις συσκευές που περιγράφονται στο παρόν εγχειρίδιο προϋποθέτουν τη συμμόρφωση και την τήρηση όλων των αναφορών που περιέχονται σ' αυτό, ειδικότερα αυτών που αφορούν τη χρήση, την εγκατάσταση και τη λειτουργία.

Για το προϊόν που περιγράφεται παρέχουμε μία εγγύηση 24 μηνών (12 μήνες για την επαγγελματική πώληση), ξεκινώντας από την ημερομηνία αγοράς, για ελαττώματα των υλικών ή παραγωγής σύμφωνα με τους ισχύοντες νόμους. Η προώθηση αιτήσεων εγγύησης είναι δυνατή μόνο με την παρουσίαση της γνήσιας απόδειξης αγοράς.

Η εγγύηση δεν καλύπτει τις δαπάνες αποσυναρμολόγησης και συναρμολόγησης της συσκευής στον τόπο χρήσης, τις δαπάνες κίνησης του αρμόδιου προσωπικού για την επισκευή προς και από τον τόπο χρήσης, καθώς και τις δαπάνες μεταφοράς.

Τα παράπονα που οφείλονται σε σφάλματα εγκατάστασης ή ενεργοποίησης, ακατάλληλες συνθήκες χρήσης, ανεπαρκή φροντίδα, εμπορική χρήση ή ανάρμωστες απόπειρες επισκευής αποκλείονται από την εγγύηση και ευθύνη, καθώς επίσης και η φυσιολογική φθορά.

Οι δαπάνες που επέρχονται, ειδικότερα τα έξοδα ελέγχου και μεταφοράς, βαρύνουν τον αποστολέα και/ή διαχειριστή της συσκευής. Αυτό ισχύει ειδικότερα και όταν προωθείται μία αίτηση εγγύησης, αλλά από τον έλεγχο προκύπτει ότι η συσκευή λειτουργεί τέλεια και δεν παρουσιάζει ελαττώματα ή ότι το πρόβλημα δεν ανάγεται σε ελαττώματα των υλικών ή της παραγωγής.

Πριν την επαναπαράδοση κάθε προϊόν υποβάλλεται σε έναν αυστηρό τεχνικό έλεγχο. Οι επισκευές που καλύπτονται από εγγύηση πρέπει να πραγματοποιούνται μόνο στο Κέντρο Υποστήριξης μας ή σε ένα εξουσιοδοτημένο συμβεβλημένο συνεργείο. Απόπειρες επισκευής από την πλευρά του πελάτη ή μη εξουσιοδοτημένων τρίτων κατά τη διάρκεια της περιόδου εγγύησης καθορίζουν την κατάπτωση του δικαιώματος εγγύησης.

Το κόψιμο του φως του δικτύου και/ή το κόντεμα του καλωδίου του δικτύου καθορίζουν την κατάπτωση της εγγύησης.

Οι επεμβάσεις που καλύπτονται από την εγγύηση και πραγματοποιούνται από εμάς δεν παρατείνουν τη διάρκεια της εγγύησης, ούτε δικαιολογούν μία νέα περίοδο εγγύησης για τα μέρη που αντικαθίστανται ή επισκευάζονται. Αποκλείονται περαιτέρω δικαιώματα, ειδικότερα εκπτώσεις, αλλαγή ή αποζημίωση για ζημιές, αλλά ακόμη και για επερχόμενες ζημιές οποιουδήποτε τύπου.

Σε περίπτωση βλάβης απευθυνθείτε στο κατάστημα πώλησης από το οποίο αγοράσατε το προϊόν μαζί με την απόδειξη αγοράς.

Τεχνικά στοιχεία	Μονάδες	SXUP400PCE	SXUP750PTE	SXUP750XCE	SXUP1100XDE
Τάση	V/Hz	230 V ~ 50 Hz	230 V ~ 50 Hz	230 V ~ 50 Hz	230 V ~ 50 Hz
Ισχύς	W	400	750	750	1100
Μανομετρικό max. (H_{max})	m	8	8	8.5	10.5
Ικανότητα max. (Q_{max})	l/h	9000	13500	11000	16500
Θερμοκρασία νερού max. (T_{max})	°C	35	35	35	35
Βάθος βύθισης max.	m	7	7	7	7
Στάθμη υπολειπόμενου νερού	mm	5	5 / 32	23	45
Κοκκομετρία max.	Ø mm	5	5 / 30	5	35
Κλάση προστασίας	-	⊕	⊕	⊕	⊕
Μόνωση κινητήρα	-	Κλάση F	Κλάση F	Κλάση F	Κλάση F
Προστασία κινητήρα	-	IPX8	IPX8	IPX8	IPX8
Καθαρό βάρος	kg	4.3	5.9	5.9	7.0
Μικτό βάρος	kg	4.7	6.5	6.6	7.7
Διάμετρος ρακόρ	mm	25.4 – 31.75 – 38.1	25.4 – 31.75 – 38.1	25.4 – 31.75	25.4 – 31.75 – 38.1
Μήκος καλωδίου	m	10	10	10	10

Με την επιφύλαξη τεχνικών τροποποιήσεων!

EL

1 INSTRUCCIONES SOBRE SEGURIDAD

1.1 El aparato que ha adquirido ha sido realizado por un fabricante líder en Europa en el sector de las bombas de uso doméstico y las bombas de jardín. Nuestros aparatos no son aptos para las solicitudes típicas de los usos comerciales o industriales ni tampoco para el funcionamiento continuo. Para optimizar el uso del aparato, deberá conocer y respetar las instrucciones contenidas en el presente manual. Durante la conexión, el uso y el mantenimiento del aparato, tome todas las precauciones posibles para proteger su propia seguridad y la de cualquier otra persona que se encuentre en las inmediaciones. Es fundamental leer atentamente y respetar rigurosamente las instrucciones de seguridad, ya que su inobservancia puede crear riesgos para la salud y seguridad de las personas o provocar daños económicos. El fabricante no será responsable de los daños causados por un uso incorrecto o indebido.

2 SEÑALIZACIÓN ADHESIVA DE SEGURIDAD / INFORMATIVA

2.1 Respetar las indicaciones de los adhesivos aplicados al aparato. Verificar que estén siempre presentes y que sean legibles; de no ser así, sustituirlos sin modificar su posición original.

 **Atención: ¡peligro!**

 **Leer atentamente estas instrucciones antes de usar el equipo.**

 **Icono E1.** Prohíbe eliminar el aparato como residuo doméstico; puede entregarse al distribuidor al comprar un aparato nuevo. Las partes eléctricas y electrónicas que constituyen el aparato no deben reutilizarse para usos impropios, dada la presencia de sustancias nocivas para la salud.

 **Icono E3.** Indica que el aparato ha sido diseñado para uso doméstico.



CE Símbolo CE. Indica que el aparato cumple con las directivas europeas vigentes.



Este producto lleva aislamiento de Clase I, lo que significa que está equipado con un conductor de protección de puesta a tierra (solo si el símbolo aparece en el aparato).

ES



3 NORMAS DE SEGURIDAD / RIESGOS RESIDUALES

3.1 ADVERTENCIAS: OPERACIONES QUE NO DEBEN EFECTUARSE

- 3.1.1 ¡Peligro de lesiones!** El aparato no debe ser utilizado por niños ni personas con capacidades psicofísicas o sensoriales reducidas, que no tengan experiencia o carezcan de los conocimientos necesarios. Los niños no deben jugar con el aparato. La limpieza y el mantenimiento le competen al usuario y no deben ser realizados por niños.
- 3.1.2 ¡Peligro de explosión o de intoxicación!** El aparato no se deberá utilizar en ningún caso con líquidos inflamables, tóxicos o agresivos, ni con líquidos que pueden perjudicar su funcionamiento correcto.
- 3.1.3 ¡Peligro de lesiones!** No dirigir el chorro de agua hacia personas o animales.
- 3.1.4 ¡Peligro de choque eléctrico!** No dirigir el chorro de agua hacia el aparato, los componentes eléctricos u otros aparatos eléctricos.
- ES 3.1.5 ¡Peligro de cortocircuito!** No utilizar el aparato al aire libre en caso de lluvia. Lo anterior no se aplica a las bombas sumergibles, que también pueden utilizarse en caso de lluvia; en cualquier caso, hay que garantizar que la conexión del enchufe (A12) del aparato y de cualquier cable alargador esté protegida contra salpicaduras de agua y encharcamientos o inundaciones.
- 3.1.6 ¡Peligro de lesiones!** No permitir que el aparato lo utilicen niños, personas con capacidades psicofísicas o sensoriales reducidas o personas no autorizadas.
- 3.1.7 ¡Peligro de choque eléctrico!** No tocar el enchufe (A12) ni la toma eléctrica con las manos mojadas.
- 3.1.8 ¡Peligro de choque eléctrico y cortocircuito!** Si el cable eléctrico (A8) está dañado, deberá ser sustituido por el fabricante o su servicio de asistencia técnica, o bien por una persona debidamente cualificada, para prevenir todo riesgo posible.
- 3.1.9 ¡Peligro de explosión!** No utilizar el aparato si el tubo de aspiración o de impulsión están dañados.
- 3.1.10 ¡Peligro de lesiones!** Colocar el aparato en una posición estable. Si se utiliza el aparato cerca de piscinas, estanques de jardín u otras balsas abiertas, mantener una distancia mínima de 2 m y proteger el aparato contra la caída en el agua o los encharcamientos e inundaciones. Lo anterior no se aplica a las bombas sumergibles, ya que pueden utilizarse sumergidas en agua.
- 3.1.11 ¡Peligro de lesiones!** Comprobar que el aparato lleve la placa de datos con sus características específicas; en caso contrario, informar inmediatamente al distribuidor. Los aparatos desprovistos de la placa de datos no deben utilizarse, ya que se desconocen sus datos y, por tanto, son potencialmente peligrosos.
- 3.1.12 ¡Peligro de explosión!** No está permitido manipular las válvulas de control, las válvulas de seguridad u otros dispositivos de seguridad, ni tampoco modificar sus ajustes.
- 3.1.13 ¡Peligro causado por agua caliente!** En caso de presostato defectuoso o de falta de suministro de agua, el agua contenida en el cuerpo de la bomba (A4) puede calentarse y provocar lesiones al salir.



- 3.1.14 ¡Peligro de lesiones!** No utilizar el aparato sin supervisión si existe el peligro de que se obstruya a causa de cuerpos extraños.
- 3.1.15 ¡Peligro de cortocircuito!** No transportar el aparato tirando del enchufe (A12), el cable eléctrico (A8) u otros elementos de conexión; utilizar el asa (A4 b).
- 3.1.16 ¡Peligro de explosión!** Evitar el tránsito de vehículos sobre el tubo de aspiración o de impulsión. No tirar del aparato ni transportarlo mediante el tubo de aspiración o de impulsión.
- 3.1.17 ¡Peligro de lesiones!** No utilizar el aparato si hay personas o animales presentes en el líquido bombeado o si pueden entrar en contacto con él.

3.2 ADVERTENCIAS: OPERACIONES QUE DEBEN EFECTUARSE

- 3.2.1 ¡Peligro de cortocircuito!** Todos los componentes conductores de corriente deben estar protegidos contra las salpicaduras de agua.
- 3.2.2 ¡Peligro de choque eléctrico!** El aparato debe conectarse únicamente a una fuente de electricidad idónea, de conformidad con lo dispuesto por la normativa vigente (IEC 60364-1). Durante la fase de arranque, el aparato puede crear interferencias en la red. El aparato solo debe conectarse a una toma de corriente dotada de un interruptor diferencial con una corriente residual nominal que no supere los 30 mA. Utilizar exclusivamente cables alargadores que cumplan con la normativa vigente, aprobados para el uso al aire libre y con una sección no inferior a la del cable de alimentación del aparato. Los cables eléctricos que se guardan en un enrollador de cable deben estar completamente desenrollados.
- 3.2.3 ¡Peligro!** El aparato nunca debe funcionar en seco. Antes de encenderlo, siempre se debe llenar el cuerpo de la bomba (A4) de agua. Puede dañarse si funciona sin agua incluso durante periodos muy breves.
- 3.2.4 ¡Peligro de encendido no intencional!** Antes de realizar cualquier operación en el aparato, extraer el enchufe (A12) de la toma de corriente.
- 3.2.5 ¡Peligro!** Para garantizar la seguridad del aparato, la temperatura máxima del líquido bombeado no debe superar los 35 °C. La temperatura ambiente no debe caer por debajo de +5 °C.
- 3.2.6 ¡Peligro!** El aparato no debe utilizarse para bombear agua potable o agua para el consumo humano. El agua bombeada por el aparato se puede contaminar a causa de pérdidas de lubricante.
- 3.2.7 ¡Peligro de lesiones!** El mantenimiento y la reparación del aparato o los componentes únicamente deben ser efectuados por personal especializado.
- 3.2.8 ¡Peligro de lesiones!** Descargar la presión residual antes de desconectar el tubo flexible del aparato; para ello, desconectar el aparato de la alimentación eléctrica y abrir un suministro.
- 3.2.9 ¡Peligro de lesiones!** Antes del uso y a intervalos regulares, inspeccionar los accesorios y comprobar que los componentes del aparato no presenten señales de rotura o desgaste.



4 INFORMACIÓN GENERAL

4.1 Uso del manual

El presente manual es parte integrante del aparato y debe guardarse con cuidado para poder consultarlo en el futuro. Leer atentamente el manual antes de la instalación y el uso del aparato. En caso de cambio de propiedad, el vendedor tiene la obligación de entregar este manual al nuevo propietario. Asegurarse de que cada usuario disponga de una copia del manual, de manera que pueda consultar las instrucciones de seguridad y de uso antes de poner el aparato en funcionamiento.

4.2 Entrega

El aparato se entrega dentro de un embalaje de cartón.

La fig. 1 muestra las piezas que componen la entrega.

4.2.1 Documentación informativa adjunta

- D1 Manual de uso y mantenimiento
- D2 Instrucciones sobre seguridad
- D3 Normas de garantía

4.3 Eliminación/reciclaje de los embalajes

Los materiales que forman el embalaje no son contaminantes para el medio ambiente; sin embargo, se deben reciclar o eliminar de conformidad con las normas vigentes en el país de uso.

5 INFORMACIÓN TÉCNICA

5.1 Uso previsto

Estos aparatos son adecuados para bombear agua limpia o sucia que contiene cuerpos sólidos en suspensión con un tamaño máximo de 35 mm (p. ej., achique en caso de inundaciones o uso en balsas de recogida de aguas pluviales). Se debe valorar el tamaño máximo de partículas admitido por el tipo de aparato utilizado; este dato aparece junto con otros datos técnicos en la ficha técnica de este manual.

Los aparatos que admiten partículas de hasta 5 mm son adecuados para agua limpia. A partir de 25 mm, son adecuados para agua sucia. ¡El tamaño admisible indicado para las partículas y/o cuerpos sólidos no incluye la arena o las piedras! El valor se refiere a elementos blandos y flexibles (p. ej., pelusas u hojas) que no se atascan en el interior del cuerpo de la bomba (A4) y, por tanto, no obstruyen la turbina ni causan averías en el motor. Si no es posible cerciorarse de que el líquido bombeado no contiene arena o piedras, solo se deberá accionar el aparato bajo supervisión. Si la turbina se gripa, apagar inmediatamente el aparato, eliminar lo que esté obstruyendo la turbina y enjuagarla con agua limpia.

El aparato cumple con lo establecido en la norma europea EN 60335-2-41.

5.2 Uso no permitido

Se prohíbe el uso a personas inexpertas o que no hayan leído y comprendido las instrucciones presentadas en el manual.

Está prohibido alimentar el aparato con líquidos inflamables, explosivos, tóxicos o químicamente agresivos.

Está prohibido utilizar el aparato en atmósferas potencialmente inflamables o explosivas.

Está prohibido modificar el aparato; la realización de modificaciones invalida la garantía y exime al fabricante de responsabilidades civiles y penales.

Las sustancias esmeriladoras y otras sustancias que atacan los materiales estropean el aparato. Estos aparatos no son adecuados para el uso con líquidos bombeados que contienen arena, barro o limo abrasivos. Estos aparatos son adecuados para bombear agua para servicios, ¡pero no son idóneos para bombear agua potable!

Con estos aparatos no está permitido bombear materias fecales.

Los aparatos no son aptos para el uso como bombas para fuentes, bombas de filtrado para estanques de jardín o para el funcionamiento continuo (p. ej., en modo de recirculación continua en instalaciones de filtrado de piscinas o para usos industriales).

¡Evítese el funcionamiento en seco del aparato o el bombeo de líquidos con una válvula cerrada!

5.3 Elementos principales (fig. 1)

- A1 Rejilla de aspiración
- A2 Racor de impulsión
- A3 Manguito de impulsión
- A4 Cuerpo de la bomba
- A4b Asa
- A5 Interruptor de flotador
- A5b Gancho para el cable del interruptor de flotador
- A6 Pies plegables (si están previstos)
- A7 Boca de desahogo
- A8 Cable eléctrico

6 INSTALACIÓN

⚠ Atención: ¡peligro!

Todas las operaciones de instalación y montaje se deben realizar con el aparato desconectado de la red eléctrica (fig. 3).

⚠ Atención: ¡peligro!

Antes del uso, siempre se debe realizar una inspección visual del aparato para comprobar si presenta daños, especialmente el enchufe (A12) y el cable eléctrico (A8). Si el aparato está dañado, no debe utilizarse. En caso de daños, el aparato deberá ser revisado por el Centro de asistencia o por un electricista autorizado.

⚠ Atención: ¡peligro!

Si se corta el cable eléctrico (A8), se invalidará la garantía y durante la reparación se exigirá el pago de la instalación de un cable eléctrico (A8) original (incluso si se trata de una reparación en garantía). Si se necesita aumentar la longitud del cable eléctrico (A8), utilizar exclusivamente un cable alargador con una sección no inferior a la del cable eléctrico (A8) original. No levantar nunca el aparato ni extraer el enchufe (A12) de la toma de corriente tirando del cable eléctrico (A8).

6.1 Montaje del tubo de impulsión

Antes de montar el tubo flexible de drenaje, cortar el manguito de impulsión (A3) dándole el formato necesario para garantizar el máximo flujo posible en combinación con el tubo flexible utilizado (fig. 4).

Lo ideal es que el tubo flexible tenga un diámetro mayor que el tamaño máx. de partículas admitido por el aparato. Si se utilizan tubos de diámetro inferior, se reduce drásticamente el caudal. Enrosacar el manguito en el cuerpo de la bomba (A4) y, a continuación, conectar el tubo flexible de impulsión en el manguito de impulsión (A3, fig. 4).

6.2 Purga del aparato

Sumergir el aparato en posición inclinada dentro del líquido bombeado, de manera que el aire pueda salir del cuerpo (fig. 5). Mantener el aparato en posición inclinada hasta que dejen de salir burbujas de aire; a continuación, el aparato está listo para funcionar.

Entre el lado superior e inferior de los aparatos de plástico hay una boca de desahogo (A7) por donde el aire sale lentamente. Una vez que ha salido todo el aire, por este orificio empieza a salir agua; esto no es un error, sino una necesidad técnica. ¡El caudal indicado en los datos técnicos tiene en cuenta esta pérdida!

En los aparatos de acero inoxidable, la boca de desahogo (A7) se encuentra en la parte superior del aparato.

6.3 Observaciones acerca del lugar de instalación

Antes de su colocación, es necesario fijar un cable en el asa (A4 b) para poder bajar/recuperar el aparato de forma adecuada (fig. 6).

A ser posible, el aparato debe estar suspendido en el líquido bombeado, a una distancia del fondo suficiente para evitar que aspire sustancias sólidas de tamaño inadecuado que podrían obstruir la rejilla de aspiración (A1) o bloquear la turbina (fig. 6). En alternativa, se puede elevar ligeramente el aparato del suelo (p. ej., colocándolo sobre un ladrillo, fig. 6); sin embargo, en ese caso se aspirará mayor cantidad de partículas de suciedad que podrían obstruir el aparato.

Tras apagar el aparato, el agua presente en el tubo fluye en sentido contrario; para impedir que esto ocurra, instalar una válvula de retención. Las operaciones de limpieza y mantenimiento se facilitan mediante la instalación de una válvula de cierre rápido que permite interrumpir el tubo en un punto adecuado. Si el aparato se utiliza en un pozo de sumidero o un pozo para bombas, la balsa de recogida debe ser lo suficientemente amplia como para no obstaculizar el funcionamiento normal del aparato.

No se debe bloquear ni obstaculizar el movimiento del interruptor de flotador (A5) del aparato, ya que, de lo contrario, no es posible garantizar el funcionamiento correcto. Si no se tiene la seguridad de que el interruptor de flotador (A5) se puede activar y desactivar de forma correcta, el aparato solo debe accionarse bajo supervisión.

6.4 Medidas de seguridad

El usuario debe impedir que se produzcan daños a causa del encharcamiento o inundación del entorno circundante o por otros motivos en caso de avería del aparato o de componentes externos; para ello, debe tomar las medidas adecuadas, por ejemplo, instalar una protección contra inundaciones, un sistema de alarma, una bomba de reserva, un depósito de recogida, etc. conectados a un circuito eléctrico diferente y a prueba de fallos. Las medidas de seguridad deben ser adecuadas para las situaciones específicas de uso y deben reducir o impedir los daños causados por la pérdida de agua.

Además, el usuario debe utilizar una protección contra salpicaduras de forma que, en caso de avería, el agua vertida o salpicada al exterior no cause daños. Es necesario garantizar la eliminación del agua vertida mediante una bomba de reserva o bien un desagüe. En alternativa, se puede instalar un sistema de alarma que, en caso de pérdida de agua, emite una alarma y/o fuerza una parada de emergencia del aparato y del suministro de agua antes de que se dañen otros aparatos o inmuebles.

Además, es aconsejable elevar todos los aparatos unos 5-10 cm del suelo en los lugares donde se instalan, de forma que el agua vertida no pueda causar daños inmediatos. No se podrá reclamar al fabricante por los daños que deriven del incumplimiento de estas disposiciones.

Atención: ¡peligro! Funcionamiento en seco

Si el aparato funciona durante más de 5 minutos con el punto de aspiración de agua cerrado, puede sobrecalentarse y dañarse. Apagar el aparato si, por la razón que sea, el flujo normal de agua está obstruido.

En funcionamiento en seco estropea el aparato, por lo que nunca deberá funcionar en seco durante más de 10 segundos.

7 AJUSTES

7.1 Ajustes previos

El aparato está listo para funcionar y solo es necesario ajustar los puntos de activación y desactivación del interruptor de flotador (A5) en función de la aplicación específica para la que se va a emplear.

7.2 Ajuste del interruptor de flotador

El punto de activación del aparato se puede ajustar acortando el cable del interruptor de flotador en su gancho correspondiente (A5 b, fig. 7). Con un cable corto, se retrasa el punto de activación y se adelanta la desactivación.

7.3 Funciones especiales

7.3.1 Base variable para aguas limpias o residuales

En los modelos multifunción, es posible cerrar los pies de la base del aparato (A6) para conmutar el modo de uso del aparato, de aguas residuales a aguas limpias. En este caso, el aparato aspira agua hasta que haya una cantidad residual de 5 mm, pero solo puede tratar partículas en suspensión con un tamaño máx. de 5 mm (fig. 8).

7.3.2 Parada del interruptor de flotador (A5)

En algunos modelos, es posible bloquear el interruptor de flotador (A5) en posición vertical usando un soporte (A5 b, fig. 10). Cuando el interruptor de flotador está bloqueado, el aparato funciona en modo continuo, independientemente del nivel de agua, y solo debe accionarse bajo supervisión para evitar el funcionamiento en seco.

8 PUESTA EN FUNCIONAMIENTO Y PROCESO DE ASPIRACIÓN

Atención: ¡peligro!

Todas las operaciones de instalación y montaje se deben realizar con el aparato desconectado de la red eléctrica (fig. 3).

8.1 Puesta en funcionamiento

Tras conectar el aparato como se describe en el apartado 6, y siempre que se hayan seguido todas las instrucciones de seguridad, es posible conectar el enchufe (A12) en la toma. El aparato se activa automáticamente cuando el nivel de agua alcanza la altura establecida en el interruptor de flotador y se apaga cuando se alcanza el nivel de desactivación.

8.2 Aspiración del agua

Para la aspiración y el arranque, el aparato necesita que el nivel de agua sea unos 30-50 mm mayor que la cantidad mínima aspirada. Después de empezar a aspirar, el aparato es capaz de bombear hasta la altura mínima indicada. El aparato aspira el agua por la rejilla de aspiración (A1) situada en la base y la bombea a través de un tubo de impulsión conectado al manguito de impulsión (A3) hasta el lugar deseado.

Si el nivel de agua es suficiente y el motor está en funcionamiento, pero aún así no se aspira agua, es posible que haya aire residual en el cuerpo de la bomba (A4). Seguir las instrucciones del punto 6.2 y volver a purgar el aparato.

8.3 Aspiración del agua

Los valores de caudal indicados son los valores máximos del aparato; pueden reducirse mediante el uso de componentes externos tales como el tubo de impulsión, codos, reductores, etc. Se recomienda tener en cuenta este aspecto a la hora de elegir el aparato. El caudal efectivo para cada tipo específico de aplicación se indica en el esquema de caudal (fig. 10).

9 MANTENIMIENTO



Atención: ¡peligro!

Antes de realizar cualquier intervención de mantenimiento y/o durante la localización de averías, desconectar el cable eléctrico (A8) de la toma de corriente. A continuación, podrán realizarse todas las operaciones de mantenimiento y limpieza.

9.1 Limpieza

Después de cada uso, enjuagar el aparato y todos los componentes externos con agua limpia. Eliminar las incrustaciones con un chorro de agua. Si la suciedad y el limo penetran en el interior del cuerpo de la bomba (A4), la turbina se gripa y al volver a encender el aparato se producen problemas de funcionamiento.

Si el usuario se olvida de realizar estas operaciones, es posible sumergir el aparato durante varios días en agua a una temperatura máxima de 35 °C para disolver la suciedad.

9.2 Control del funcionamiento

Comprobar con regularidad el funcionamiento del interruptor de flotador (A5) para prevenir problemas.

10 ALMACENAMIENTO

El aparato debe protegerse por todos los medios contra el hielo y, si la temperatura es igual o inferior a +5 °C, debe desmontarse y almacenarse en un lugar seco y protegido contra las heladas.

ES

11 LOCALIZACIÓN DE AVERÍAS

Avería	Causa posible	Solución
El aparato no bombea agua porque el motor no funciona.	1. Tensión de red insuficiente.	1. Comprobar que haya tensión de red y que el enchufe (A12) esté introducido correctamente en la toma.
	2. Enchufe (A12) introducido de forma incorrecta.	2. Introducir el enchufe (A12) a fondo en la toma.
	3. Interruptor magnetotérmico diferencial disparado.	3. Activar el interruptor magnetotérmico diferencial. Si se vuelve a disparar, consultar a un electricista.
	4. Turbina bloqueada.	4. Eliminar toda obstrucción de la turbina.
	5. Daños en el motor o el condensador.	5. Informar al distribuidor.
El aparato no bombea agua aunque el motor funciona.	1. Rejilla de aspiración (A1) obstruida.	1. Limpiar la rejilla de aspiración (A1).
	2. Válvula de retención bloqueada (si está presente).	2. Limpiar o sustituir la válvula (si está presente).
	3. Burbujas de aire en el cuerpo de la bomba (A4).	3. Mantener el aparato en posición inclinada debajo del agua de manera que el aire pueda salir del cuerpo de la bomba (A4).
El aparato solo suministra una cantidad reducida de agua.	1. Rejilla de aspiración (A1) parcialmente obstruida.	1. Limpiar la rejilla de aspiración (A1).
	2. Tubo obstruido.	2. Eliminar la obstrucción.
	3. Tubo de impulsión de diámetro insuficiente.	3. Utilizar tubos flexibles con un diámetro mínimo de 25 mm (1").
	4. Punto de salida del agua demasiado alto con respecto al aparato.	4. Cabe recordar que a mayor altura de elevación, menor caudal.
Funcionamiento irregular.	1. Presencia de cuerpos sólidos que impiden que la turbina gire libremente.	1. Eliminar los cuerpos extraños.
	2. Temperatura excesiva del líquido.	2. La temperatura máxima del líquido bombeado no debe superar los 35 °C.
	3. Tensión eléctrica fuera de los límites de tolerancia.	3. Conectar el aparato a una instalación eléctrica que cumpla con los requisitos indicados en la placa de datos.
	4. Motor defectuoso.	4. Informar al distribuidor.
Salida de agua del cuerpo de la bomba (A4).	1. El agua sale de la boca de desahogo (A7) entre la parte superior e inferior.	1. No hay que hacer nada; la boca de desahogo es una necesidad técnica.

ES

GARANTÍA

Las garantías relativas a los aparatos descritos en este manual requieren la observancia y el respeto de todas las instrucciones contenidas en él, especialmente las que hacen referencia al uso, la instalación y el funcionamiento.

Para el producto descrito, otorgamos una garantía de 24 meses (12 meses para la venta profesional) a partir de la fecha de compra contra los defectos de fabricación o de materiales, de conformidad con las leyes vigentes. Solamente es posible hacer reclamaciones en garantía si se presenta el comprobante de compra original.

La garantía no cubre los costes de desmontaje y montaje del aparato en cuestión en el lugar de uso, los gastos de desplazamiento de los técnicos de reparación hasta/desde el lugar de uso, ni tampoco los gastos de transporte.

Las reclamaciones cuyas causas deriven de errores de instalación o de accionamiento, condiciones de uso no adecuadas, cuidado insuficiente, usos comerciales o intentos de reparación no apropiados quedan excluidas de la garantía y las responsabilidades, al igual que el desgaste normal.

Los costes que derivan de ellas, más concretamente los gastos de verificación y transporte, corren a cargo del remitente y/o gestor del aparato. Esto es especialmente válido cuando se remite una reclamación en garantía pero el resultado de la revisión demuestra que el aparato funciona perfectamente y está libre de defectos o bien que el problema no ha sido causado por defectos de materiales o de fabricación.

Antes de su devolución al remitente, todos los productos son sometidos a una revisión técnica rigurosa. Las reparaciones en garantía solo deben realizarse en nuestro Centro de Asistencia o en un taller concertado y autorizado. Los intentos de reparación por parte del cliente o de terceros no autorizados durante el periodo de garantía anulan el derecho de garantía.

Si se corta el enchufe eléctrico y/o se acorta el cable eléctrico de conexión a la red, se invalida la garantía.

Las reparaciones que realizamos en garantía no extienden la duración de la garantía, ni dan lugar a un nuevo plazo de garantía referido a las piezas sustituidas o reparadas. Queda excluido cualquier otro derecho, especialmente a descuentos, sustitución o indemnización de daños, incluidos los daños consecuentes de cualquier tipo.

En caso de avería, dirigirse al punto de venta donde se compró el producto, presentando el comprobante de compra.

Datos técnicos	Unidad	SXUP400PCE	SXUP750PTE	SXUP750XCE	SXUP1100XDE
Tensión	V/Hz	230 V ~ 50 Hz	230 V ~ 50 Hz	230 V ~ 50 Hz	230 V ~ 50 Hz
Potencia	W	400	750	750	1100
Altura de elevación máx. ($H_{máx.}$)	m	8	8	8.5	10.5
Caudal máx. ($Q_{máx.}$)	l/h	9000	13500	11000	16500
Temperatura agua máx. ($T_{máx.}$)	°C	35	35	35	35
Profundidad de inmersión máx.	m	7	7	7	7
Nivel de agua residual	mm	5	5 / 32	23	45
Tamaño máx. de partículas	Ø mm	5	5 / 30	5	35
Clase de protección	-	⊕	⊕	⊕	⊕
Aislamiento del motor	-	Clase F	Clase F	Clase F	Clase F
Protección del motor	-	IPX8	IPX8	IPX8	IPX8
Peso neto	kg	4.3	5.9	5.9	7.0
Peso bruto	kg	4.7	6.5	6.6	7.7
Diámetro de racores	mm	25.4 – 31.75 – 38.1	25.4 – 31.75 – 38.1	25.4 – 31.75	25.4 – 31.75 – 38.1
Longitud del cable	m	10	10	10	10

¡Reservada la posibilidad de hacer modificaciones técnicas!

1 OHUTUSJUHISED

1.1 Ostetud seadme on valmistanud üks kodu- ja aiapumpade Euroopa tipptootjaid. Meie seadmed ei ole ette nähtud taluma kaubandusliku, tööstusliku või pideva kasutusega seotud koormusi. Pumba parimal viisil kasutamiseks tuleb teada ja järgida selles juhendis esitatud juhiseid. Võtke seadme ühendamisel, kasutamisel ja hooldamisel kasutusele kõik võimalikud ettevaatusabinõud, et tagada enda ning läheduses viibivate inimeste ohutus. Lugege hoolikalt ohutusnõudeid ja järgige neid alati. Muidu võite ohustada ennast ja teisi või põhjustada kulukaid kahjustusi. Tootja ei vastuta väärast ega sobimatust kasutusest tingitud kahjude eest.

2 OHUTUSMÄRGID / TEABEMÄRGID

2.1 Järgige seadmele paigaldatud märkide juhiseid. Veenduge, et need oleksid olemas ja loetavad. Vastasel juhul paigaldage algsetesse kohtadesse uued märgid.

 **Hoiatus – oht!**

 **Palun lugege need juhised enne kasutamist hoolikalt läbi.**

 **Sümbol E1.** Seadet ei tohi visata olmejäätmete hulka. Uue seadme ostmisel võib selle tagastada edasimüüjale. Seadme elektrilisi ja elektroonilisi osi ei tohi uuesti kasutusse võtta sobimatul eesmärgil, sest need sisaldavad tervisele kahjulikke aineid.

 **Sümbol E3.** Näitab, et seade on mõeldud kasutamiseks kodumajapidamises.

ET



CE CE-märkis. Näitab, et toode vastab asjakohastele Euroopa direktiividele.



Selle toote isolatsiooniklass on I. See tähendab, et tootel on kaitsev maandusühendus (vaid juhul, kui tootel on vastav sümbol).

ET



3 OHUTUSREEGLID/JÄÄKRISKID

3.1 ETTEVAATUSABINÕUD: MIDA VÄLTIDA

- 3.1.1 Vigastusoht!** ÄRGE lubage seadet kasutada lastel ega piiratud füüsiliste, sensoorsete ja psüühiliste võimete või puudulike kogemuste ja teadmistega isikutel. Lapsed ei tohi kasutada seadet mängimiseks. Seadet ei tohi puhastada ega hooldada lapsed.
- 3.1.2 Plahvatus- või mürgistusoht!** Ärge kunagi kasutage seadet koos tuleohtlike, toksiliste või agressiivsete vedelikega ega vedelikega, mille omadused ei võimalda seadmel korrektselt töötada.
- 3.1.3 Vigastusoht!** Ärge suunake veejuga inimeste ega loomade poole.
- 3.1.4 Elektrilöögiolt!** Ärge suunake veejuga seadme, elektriliste osade ega muude elektriseadmete poole.
- 3.1.5 Lühiseolt!** Ärge kasutage seadet väljas vihma käes. See ei kehti sukelpumpadele, mida võib kasutada ka vihma käes. Sellegipoolest tuleb veenduda, et pistiku (12) ühendused ja kõik kasutatavad pikendusjuhtmed oleksid kaitstud veepritsmete ja uputusvee eest.
- 3.1.6 Vigastusoht!** ÄRGE lubage seadet kasutada lastel ega piiratud füüsiliste, sensoorsete ja psüühiliste võimete või puudulike kogemuste ja teadmistega isikutel.
- 3.1.7 Elektrilöögiolt!** Ärge puutuge pistikut (A12) ega pistikupesa märgade kätega.
- 3.1.8 Elektrilöögi- ja lühiseolt!** Kui toitekaabel (A8) on kahjustatud, peab selle võimalike ohtude vältimiseks välja vahetama tootja, mõni tootja hooldusesindustest või samalaadse kvalifikatsiooniga isik.
- 3.1.9 Plahvatusolt!** Ärge kasutage seadet, kui selle imi- või väljalaskevoolik on kahjustatud.
- 3.1.10 Vigastusoht!** Seadke seade stabiilsesse asendisse. Kui kasutate seda ujumisbasseinide, aiatiikide või muude väliste veekogude läheduses, jätkke see veepiirist vähemalt 2 m kaugusele ja kaitske seda vette kukkumise ning uputusvee eest. See ei kehti sukelpumpadele, sest neid võib vette kasta.
- 3.1.11 Vigastusoht!** Kontrollige, kas seadmele on paigaldatud tehnilisi andmeid sisaldav andmeplaat. Kui see puudub, võtke kohe ühendust edasimüüjaga. Andmeplaadita seadmeid ei tohi kasutada, sest neid ei saa tuvastada ja need võivad olla ohtlikud.
- 3.1.12 Plahvatusolt!** Juht- ja kaitseklappe, muid ohutusseadmeid ning nende sätteid ei tohi reguleerida ega muuta.
- 3.1.13 Põletusoht!** Rõhulüliti või veevarustuse rikke korral võib pumba korpusesse (A4) jäänud vesi üle kuumeneda ja põhjustada väljutamisel põletusi.
- 3.1.14 Vigastusoht!** Saasteohu korral ei tohi seadet jätta järelevalveta.



- 3.1.15 Lühiseoht!** Ärge liigutage seadet seda pistikust (A12), toitekaablist (A8) või muudest ühendusosadest tõmmates. Kasutage selleks kandesanga (A4 b).
- 3.1.16 Plahvatusoht!** Ärge lubage sõidukitel sõita üle imi- ega väljalaskevooliku. Ärge vedage ega liigutage seadet seda imi- või väljalaskevoolikust tõmmates.
- 3.1.17 Vigastusoht!** Ärge kasutage seadet, kui vees on inimesi või koduloomi või kui nad võivad sellega kokku puutuda.
- 3.2 ETTEVAATUSABINÕUD: MIDA TULEB TEHA?**
- 3.2.1 Lühiseoht!** Kõiki elektrijuhte tuleb kaitsta veejuga ja -pripsmete eest.
- 3.2.2 Elektrilöögioht!** Ühendage seade ainult vastavatele standarditele (IEC 603641-1) vastava elektrialikaga. Käivitamise ajal võib seade elektrisüsteemis tekitada häireid. Ühendage seade ainult pistikupesasse, mis on varustatud jääkvooluseadmega nimirikkevooluga kuni 30 mA. Kasutage ainult pikendusjuhtmeid, mis vastavad asjakohastele määrustele, sobivad välikasutuseks ja on vähemalt sama suure läbimõõduga kui seadme toitekaabel. Rullidele keritud toitekaablid tuleb täiesti lahti kerida.
- 3.2.3 Oht!** Seade ei tohi töötada kuival. Enne käivitamist täitke alati pumba korpus (A4) veega. Isegi lühiajaline töötamine ilma veeta võib seadet kahjustada.
- 3.2.4 Soovimatu sisselülitamise oht!** Enne seadme hooldamist ühendage alati pistik (A12) pistikupesast lahti.
- 3.2.5 Oht!** Seadme ohutuse tagamiseks ei tohi pumbatava vedeliku temperatuur olla üle 35 °C. Ümbritseva keskkonna temperatuur ei tohi olla alla +5 °C.
- 3.2.6 Oht!** Seade ei ole mõeldud joogivee või inimtarbeks kasutatava vee pumpamiseks. Pumbatav vesi võib saastuda lekkiva määrdeainega.
- 3.2.7 Vigastusoht!** Elektriosade hooldus- ja/või parandustöid peab tegema kvalifitseeritud isik.
- 3.2.8 Vigastusoht!** Enne seadme küljest vooliku lahtiühendamist tuleb jääkrõhk välja lasta. Selleks ühendage lahti seadme elektritoide ja avage tarbimispunkti väljalase.
- 3.2.9 Vigastusoht!** Enne kasutamist ja regulaarsete ajavahemike tagant vaadake üle seadme tarvikud ning veenduge, et selle osadel ei esineks rikke ega kulumise märke.



4 ÜLDTEAVE

4.1 Juhendi kasutamine

See kasutusjuhend on seadme tähtis osa ja see tuleb tulevaseks kasutamiseks alles hoida. Palun lugege juhend enne seadme paigaldamist/kasutamist hoolikalt läbi. Seadme müümisel peab müüja juhendi koos seadmega uuele omanikule edasi andma. Enne seadme käivitamist veenduge, et igal kasutajal oleks juurdepääs kasutusjuhendile ning võimalus leida üles seadme ohutus- ja kasutusjuhised.

4.2 Tarne

Seade tarnitakse pappkastis.

Tarnepakend on välja toodud joonisel 1.

4.2.1 Seadmega kaasas olevad teabematerjalid

- D1 Kasutus- ja hooldusjuhend
- D2 Ohutusjuhised
- D3 Garantiireeglid

4.3 Pakendi utiliseerimine

Pakkematerjalid ei saasta keskkonda, kuid need tuleb siiski asukohariigis kehtivate nõuete järgi ringlusse võtta või utiliseerida.

5 TEHNILINE TEAVE

5.1 Sihipärane kasutamine

Need seadmed sobivad puhta ja musta vee pumpamiseks, mis ei sisalda tahkeid osakesi, mis on suuremad kui 35 mm (nt uputusvee väljapumpamiseks või kasutamiseks vihmaveepaakides või -mahutites). Pidage silmas seadmele lubatud maksimaalset osakeste suurus. Osakeste suurused ja tehnilised lisaandmed leiate selles juhendis asuvast ohutusandmete tabelist.

Kuni 5 mm lubatud osakeste suurusega seadmed sobivad puhta vee pumpamiseks ja enam kui 25 mm lubatud osakeste suurusega seadmed on mõeldud musta vee pumpamiseks. Osakeste ja/või tahkete ainete all ei ole mõeldud liiva ja kruusal. Sellega viidatakse pehmetele, paindlikele materjalidele (nt udemed ja lehed), mis ei ummista pumba korpusi (A4) ja ei blokeeri seega rootori liikumist ega kahjusta mootorit. Kui ei ole võimalik tagada, et pumbatav vedelik ei sisalda liiva ega kruusa, ei tohi seadmel lasta töötada järelevalveta. Kui rootor blokeerub, tuleb seade kohe välja lülitada ja rootor takistustest vabastada, loputades seda puhta veega.

See seade on kooskõlas Euroopa standardiga EN 60335-2-41.

5.2 Sobimatu kasutamine

Seadet ei tohi kasutada vastavate oskusteta isikud ega isikud, kes ei ole lugenud ja mõistnud juhendis esitatud juhiseid.

Seadmes ei tohi kasutada tuleohtlikke, plahvatusohtlikke, toksilisi ega keemilisi agressiivseid vedelikke.

Seadet ei tohi kasutada potentsiaalselt tule- või plahvatusohtlikus keskkonnas.

Seadme igasugune muutmine on keelatud. Seadme igasugune muutmine muudab garantii kehtetuks ning vabastab tootja tsiviil- ja kriminaalõiguse mõistes igasugusest vastutusest.

Lihv- ja poleerained ning muud materjale hävitavad ained kahjustavad seadet. Need seadmed ei sobi abrasivset liiva, muda ega savi sisaldavate vedelike pumpamiseks. Seadmed sobivad vee sanitaarstarbeliseks pumpamiseks, kuid mitte joogivee pumpamiseks. Nende seadmetega ei tohi pumbata fekaale.

Seadmed ei sobi kasutamiseks pusrakkaevupumpadena, aiatiikide filtrimisumpadena ega pidevaks pumpamiseks (nt vee ringlussevõtt ujumisbasseinide filtrimissüsteemides või tööstuslik kasutus).

Ärge laske seadmel töötada tühjal ega pumbata vedelikke, kui klapp on suletud.

5.3 Põhiosad (joonis 1)

- A1 Imikurn
- A2 Väljalaskeliitmik
- A3 Väljalaskemuuhv
- A4 Pumba korpus
- A4b Kandesang
- A5 Ujuklüüti
- A5b Ujuklüüti kaabliklamber
- A6 Võlditavad jalad (kui need on paigaldatud)
- A7 Öhu väljalaskeava
- A8 Toitekaabel
- A12 Pistik

6 PAIGALDAMINE



! Hoiaus – oht!

Kõigi paigaldus- ja koostamistoimingute ajal peab seade olema vooluvõrgust lahti ühendatud (joonis 3).



! Hoiaus – oht!

Enne kasutamist veenduge alati visuaalselt, et seade ja eriti selle pistik (A12) ega toitekaabel (A8) ei oleks kahjustatud. Kahjustatud seadet ei tohi kasutada. Kahjustuste esinemise korral laske seade üle vaadata hoolduskeskuses või volitatud tehnikul.



! Hoiaus – oht!

Kui seadme toitekaabel (A8) on katki, siis garantii ei kehti ja parandustööde käigus tuleb paigaldada uus originaaltoitekaabel (A8) kliendi kulul (isegi garantiiremondi korral). Kui toitekaabliga (A8) on vaja kasutada pikendusjuhet, kasutage ainult sellist pikendusjuhet, mille läbimõõt on vähemalt sama suur kui originaaltoitekaabli (A8) oma. Ärge kunagi tõstke seadet ega ühendage pistikut (A12) pistikupesast lahti seda toitekaablist (A8) tõmmates.

6.1 Väljalaskevooliku paigaldamine

Enne väljalaskevooliku ühendamist tuleb väljalaskemuuhv (A3) parajaks lõigata, et see oleks sobiva kujuga tagamaks kasutatava vooliku suurus võimalik voolukiirus (joonis 4).

Ideaalselt oleks soovitud suurem seadmele lubatud osakeste maksimaalsest suurusest. Väiksema läbimõõduga voolikud vähendavad voolukiirust. Krüvige muuhv pumba korpusse (A4) külge ja seejärel ühendage väljalaskevooliku väljalaskemuuhviga (A3, joonis 4).

6.2 Seadme tühjendamine õhust

Kastke seade pumbatavasse vedelikku, kallutades seda, et lasta kogu õhk korpuselt välja (joonis 5). Hoidke seadet kaldu, kuni sellest ei välju enam ühtegi õhumulli. Seejärel on seade kasutusvalmis.

Õhu aeglaseks väljalaskmiseks on plastseadmete ülemiste ja alumiste osade vahel õhu väljalaskeava (A7). Kui kogu õhk on eemaldatud, väljub sellest avast vett. See on vajalik tehnilistel põhjustel ega ole defekt. Tehnilistes andmetes märgitud voolukiiruse juures on seda leket arvestatud.

Teraspumpade puhul asub õhu väljalaskeava (A7) seadme ülaotsas.

6.3 Märkused paigalduskoha kohta

Enne seadme paigaldamist tuleb kandesanga (A4 b) külge siduda tõstekõis, et seadet saaks lihtsamini paika langetada / välja tõsta (joonis 6).

Võimaluse korral tuleb seade jätta pumbatava vedeliku põhjast piisavalt kaugele, et see ei imeks sisse sobimatu suurusega tahkeid osakesi, mis võivad imikurna (A1) ummistada või rootori blokeerida (joonis 6). Vastasel juhul võib seadme põhjast veidi kõrgemale tõsta (nt selle telliste asetades, joonis 6), kuid sel juhul imeb see sisse rohkem mustust, mis võib seadme lõpuks ummistada.

Seadme väljalülitamisel voolab vesi voolikus tagasi. Seda saab takistada tagasilööglapi paigaldamisega. Sobivasse kohta vooliku lahti ühendamiseks kiirsulgeklapi paigaldamine teeb puhastamise ja hooldamise lihtsamaks. Kui seadet kasutatakse kogumiskaevus või pumbašahtis, peab vastav reservuaar olema piisavalt suur, et tagada seadme korrektn töö.

Seadme ujukülili (A5) peab saama vabalt hulpida, nii et miski seda ei takista, sest vastasel juhul ei saa korrektselt tööd tagada. Kui te ei ole kindel, kas ujukülili (A5) saab õigesti sisse ja välja lülitada, ei tohi seadmel lasta töötada järelevalveta.

6.4 Ohutusmeetmed

Kasutaja peab takistama seadme või välisosade rikestest tulenevate kahjude tekkimist uputuste tõttu kasutusosalas või muudel põhjustel, rakendades sobivaid meetmeid, nt paigaldades uputusvastase kaitseahela, alarmisüsteemi, varupumba, kogumiskaevu vms, mis tuleb ühendada eraldiseisva tõrkekindla vooluahelaga. Ohutusmeetmed peavad vastama konkreetsetele kasutusoludele ning suutma vähendada ja/või takistada veelekete põhjustatud kahjude tekkimist.

Kasutaja peab lisaks paigaldama pritsmekaitse, et vältida pumba rikestest tulenevate veelekete või pritsmete põhjustatud kahjusid. Paigaldada tuleb varupump või äravoolutrapp, et tagada lekkinud vee kohene eemaldamine. Vastasel juhul tuleb paigaldada alarmisüsteem, mis käivitab veelekete korral alarmi ja/või seisab seadme ning veevarustuse enne seadme- või varakahjustuste tekkimist.

Veel soovitakse kõik seadmed paigutada seadme paigaldusruumides põrandast 5–10 cm kõrgusele, et veelekked ei tekitaks koheseid kahjusid. Tootja ei vastuta selle soovituse eiramise tagajärjel tekkinud kahjude eest.

Hoiatus – oht! Tühjalt töötamine

Kui seade töötab enam kui 5 minutit nii, et veeimemispunkt on suletud, võib see ülekuumenemise tõttu kahjustuda. Kui normaalne veevool on takistatud, tuleb seade välja lülitada.

Tühjalt töötamine tekitab seadmele parandamatuid kahjusid, mistõttu ei tohi sellel lasta tühjalt töötada üle 10 sekundi.

7 REGULEERIMINE

7.1 Eelreguleerimine

Seade on kasutusvalmis. Seadistada tuleb ainult ujukülili (A5) sisse-väljalülituspunktid, mis peavad vastama kasutuseesmärgile.

7.2 Ujukülili reguleerimine

Ujukülili käivituspunktide reguleerimiseks lühendage ujukülili kaablit klambri küljes (A5 b, joonis 7). Mida lühem kaabel, seda hiljem külili käivitub ja seda varem lülitub see välja.

7.3 Erifunktsioonid

7.3.1 Muudetav põhi puhta või reovee jaoks

Mitmeotstarbeliste mudelite puhul on seadme põhja küljes olevaid jalgu võimalik kokku voltida (A6), et lülitada pump reovee režiimilt puhta vee režiimile. Sel juhul imeb seade vett, kuni selle tase langeb 5 mm-ni, kuid kannatab vaid tahkeid osakesi suurusega kuni 5 mm (joonis 8).

7.3.2 Ujukülili (A5) lukustamine

Mõne mudeli puhul saab ujukülili (A5) lukustada vertikaalasendisse toendi külge (A5 b, joonis 9). Kui ujukülili on lukustatud, töötab seade pidevalt, olenemata veetasemest, millisel juhul ei tohi seda tühjalt töötamise vältimiseks jätta järelevalveta.

8 KÄIVITAMINE JA EELTÄITMINE

Hoiatus – oht!

Kõigi paigaldus- ja koostamistoimingute ajal peab seade olema vooluvõrgust lahti ühendatud (joonis 3).

8.1 Käivitamine

Pärast seadme ühendamist punktis 6 kirjeldatud juhiste ja kõigi ohutusjuhiste kohaselt võite pistiku (A12) pesa ühendada. Seejärel käivitub seade automaatselt, kui veetase tõuseb ujukülili käivituspunktini, ja lülitub uuesti välja, kui veetase langeb väljalülituspunktini.

8.2 Pumba eeltäitmine

Eeltäitmiseks/käivitamiseks peab veetase olema umbes 30–50 mm üle seadme minimaalse imemistaseme. Kui seade on eeltäidetud, suudab see pumbata seadistatud miinimumtasemeni. Seade imeb vett sisse selle põhjas asuva imikurna (A1) kaudu ja juhib selle välja väljalaskemuhviga (A3) ühendatud vooliku kaudu.

Kui seade ei ime vett, kuigi veetase on piisav ja mootor töötab, võib pumba korpus (A4) olla veel õhku. Toimige nii, nagu on kirjeldatud punktis 6.2, ja tühjendage seade uuesti õhust.

8.3 Pumba eeltäitmine

Seadme nimivoolukiirused on maksimumväärtused, mis vähenevad, kui kasutatakse väliseid osi (nt väljalaskevooliku, põlved, piiramiseadmed jne). Seda tuleb seadme valimisel silmas pidada. Konkreetsetele paigaldusoludele vastav tegelik voolukiirus on esitatud voolukiiruste joonisel (joonis 10).

9 HOOLDUS

Hoiatus – oht!

Enne hooldustöid ja/või rikkeotsingu ajaks ühendage toitekaabel (8) pistikupesast lahti. Seejärel on võimalik teha kõiki hooldus- ja puhastustöid.

9.1 Puhastamine

Pärast igat kasutuskorda loputage seade ja kõik välised osad puhta veega. Eemaldage tahked settid veejoo abil. Pumba korpusse (A4) sattunud mustus ja savi võivad rootori blokeerida, mis tekitab rikkeid pumba taaskäivitamisel.

Kui see peaks jääma tegemata, võib mustuse lahustada, kastes pumba mitneks päevaks kuni 35 °C vette.

9.2 Töökontroll

Rikete vältimiseks kontrollige regulaarselt ujukülili (A5) käivitumist.

10 HUIUSTAMINE

Seadet tuleb kaitsta jäätumise eest ja kui temperatuur on +5 °C või alla selle, tuleb seade eemaldada ja panna hoivale kuiva kohta, kus see on jäätumise eest kaitstud.

11 RIKKEOTSING

Probleemid	Võimalikud põhjused	Lahendused
Seade ei pumpa vett, sest mootor ei tööta.	1. Toitepinge on liiga madal.	1. Veenduge, et elektrivõrgus oleks vool olemas ja et pistik (A12) oleks korralikult pessa kinnitatud.
	2. Pistik (A12) ei ole korralikult pessa kinnitatud.	2. Kinnitage pistik (A12) korralikult pessa.
	3. Jäakvooluseade aktiveerus.	3. Lähtestage jääkvooluseade. Kui seade aktiveerub uuesti, pidage nõu elektrikuga.
	4. Rotor on blokeerunud.	4. Vabastage rotor võimalikest takistustest.
	5. Mootor või kondensaator on kahjustatud.	5. Võtke ühendust edasimüüjaga.
Seade ei pumpa vett, kuigi mootor töötab.	1. Imikurn (A1) on ummistunud.	1. Puhastage imikurn (A1).
	2. Kontrollige, kas klapp on blokeerunud (kui see on paigaldatud).	2. Puhastage või vahetage klapp välja (kui see on paigaldatud).
	3. Pumba korpus (A4) on õhmul.	3. Kallutage seadet vee all, et õhk pääseks pumba korpus (A4) välja.
Seade laseb välja ainult väikese koguse vett.	1. Imikurn (A1) on osaliselt ummistunud.	1. Puhastage imikurn (A1).
	2. Voolik on ummistunud.	2. Kõrvaldage ummistus.
	3. Väljalaskevoolik on liiga väike.	3. Kasutage vähemalt 25 mm (1") läbimõõduga voolikuid.
	4. Vee väljalaskepunkt paikneb seade suhtes liiga kõrgele.	4. Pidage silmas, et liiga suur tõstekõrgus vähendab voolukiirust.
Töö on ebaühtlane.	1. Tahked osakesed takistavad rootori vaba pöörlemist.	1. Eemaldage mustus.
	2. Vedelik on liiga kuum.	2. Pumbatava vedeliku temperatuur ei tohi ületada 35 °C.
	3. Toitepinge on liiga kõrge.	3. Ühendage seade elektrivõrguga, mis vastab andmeplaadil märgitud nõuetele.
	4. Mootor on vigane.	4. Võtke ühendust edasimüüjaga.
Pumba korpus (A4) lekib vett.	1. Ula- ja alaosa vahelisest õhu väljalaskevast (A7) lekib vett.	1. Ei ole vaja midagi teha. Õhu väljalaskeava on tehniliselt vajalik.

GARANTII

Selles juhendis kirjeldatud seadmete garantiid kehtivad vaid juhul, kui järgitakse kõiki juhendis esitatud soovitusi, eriti kasutus-, paigaldus- ja tööjuhiseid. Kirjeldatud seadmele kehtib 24-kuuline garantii (professionaalse müügi korral 12-kuuline), mis hakkab kehtima toote ostukuupäevast ning katab materjali- ja kvaliteedidefektid kooskõlas kehtivate seadustega. Garantiihooldusnõuetega tuleb esitada originaalostutõend.

Garantii ei kata seadme kasutuskohast eemaldamise ja sinna paigaldamise kulusid, remonditöötajate reiskulusid kasutuskohta ja sealt tagasi ega transpordikulusid.

Garantii ei kata väärist paigaldusest või kasutusest, sobimatust kasutusoludest, hooletusest, kaubanduslikust kasutusest ega sobimatust remondist tingitud kahjunõudeid ja nende eest tootja ei vastuta. Garantii ei kata ka seadme tavapärasest kulumist.

Vastavad kulud, eelkõige ülevaatus- ja transpordikulud, jäävad saatja ja/või seadme käitaja kanda. See kehtib eriti juhul, kui esitatakse garantiinõue, kuid seade leitakse olevat täiuslikus töökorras ja ilma igasuguste defektideta või kui vastav probleem ei ole tingitud materjali- ega kvaliteedidefektidest.

Enne kasutajale tagastamist läbib iga toode range tehnilise ülevaatus. Garantiiremonditöid tohivad teha vaid meie hoolduskeskused või volitatud remonditöökodad. Kliendi või volitamata kolmandate isikute tehtud remont garantiiperioodil muudavad garantii kehtetuks.

Toitepistikumahalõikamine ja/või toitekaabli ühendamine muudab garantii kehtetuks.

Meiepoolne garantiiremont ei pikenda garantii kehtivust ega alusta uut garantiiperioodi vahetatud või remonditud osadele. Seadmele ei kehti ühtegi muud hüvitusvõimalust, sealhulgas soodustused, muudatused ja hüvitised, ega tulenevat kahjutasu.

Rikete esinemise korral võtke ühendust müügiüksusega, kust toode osteti, ja esitage ostutõend.

Tehnilised andmed	Seade	SXUP400PCE	SXUP750PTE	SXUP750XCE	SXUP1100XDE
Pinge	V/Hz	230 V ~ 50 Hz	230 V ~ 50 Hz	230 V ~ 50 Hz	230 V ~ 50 Hz
Võimsus	W	400	750	750	1100
Max tõstekõrgus (H_{max})	m	8	8	8.5	10.5
Max voolukiirus (Q_{max})	l/h	9000	13500	11000	16500
Max veetemperatuur (T_{max})	°C	35	35	35	35
Max sukeldussügavus	m	7	7	7	7
Järelejääva vee tase	mm	5	5 / 32	23	45
Osakeste max suurus	Ø mm	5	5 / 30	5	35
Kaitseklass	-	⊕	⊕	⊕	⊕
Mootori isolatsioon	-	Klass F	Klass F	Klass F	Klass F
Mootori kaitse	-	IPX8	IPX8	IPX8	IPX8
Kaal pakendita	kg	4.3	5.9	5.9	7.0
Kaal koos pakendiga	kg	4.7	6.5	6.6	7.7
Liitmiku läbimõõt	mm	25.4 – 31.75 – 38.1	25.4 – 31.75 – 38.1	25.4 – 31.75	25.4 – 31.75 – 38.1
Kaabli pikkus	m	10	10	10	10

Tootjal on õigus teha tehnilisi muudatusi!

ET

1 TURVAOHJEET

1.1 Hankkimasi laite on Euroopan johtavan kotitalous- ja puutarhapumppujen valmistajan tuote. Laitteemme eivät sovellu kaupallisessa tai teollisessa käytössä tyypillisille kuormituksille eivätkä jatkuvaan käyttöön. Jotta laitteen käyttö on optimaalista, on tärkeää tuntea tämän oppaan ohjeet ja noudattaa niitä. Käytä kaikkia mahdollisia varotoimia laitteen liitännän, käytön ja huollon aikana oman ja lähellä olevien henkilöiden turvallisuuden takaamiseksi. Lue turvallisuusohjeet huolellisesti ja noudata niitä tarkasti. Noudattamatta jättämisen seurauksena saattaa olla terveys- ja turvallisuusriskejä sekä taloudellisia menetyksiä. Valmistaja ei vastaa mahdollisista vaurioista, jotka ovat seurausta virheellisestä tai sopimattomasta käytöstä.

2 TURVALLISUUSTARRAT / TIEDOTUSTARRAT

2.1 Noudata laitteeseen kiinnitettyjen tarrojen ohjeita. Tarkista, että ne ovat aina paikoillaan ja lukukelpoisia. Kiinnitä muussa tapauksessa uudet tarrat alkuperäisiin kohtiin.

 **Huomio – vaara!**

 **Lue ohjeet huolellisesti ennen käyttöä.**

 **Symboli E1.** Kieltää laitteen loppukäsittelyn kotitalousjätteiden seassa. Se voidaan palauttaa jälleenmyyjälle hankittaessa uusi laite. Laitteen sähkö- ja elektroniikkaosia ei tule käyttää uudelleen sopimattomiin tarkoituksiin, sillä ne sisältävät terveydelle haitallisia aineita.

 **Symboli E3.** Laite on tarkoitettu kotitalouskäyttöön.



CE **CE-symboli.** Laite on voimassa olevien EU-direktiivien mukainen.

 **Tämän laitteen eristysluokka on I.** Se tarkoittaa, että laite on varustettu maadoitusjohtimella (ainoastaan jos symboli on laitteessa).

FI



3 TURVALLISUUSMÄÄRÄYKSET/MUUT VAARAT

3.1 VAROITUKSIA: KIELLETYT TOIMENPITEET

- 3.1.1 Loukkaantumisvaara!** Laitteen käyttö EI ole sallittua lapsille, toimintarajoitteisille tai kokemattomille henkilöille tai henkilöille, joilla ei ole riittäviä tietoja sen käyttöön. Lapset eivät saa leikkiä laitteella. Lapset eivät saa suorittaa käyttäjälle kuuluvaa puhdistusta tai huoltoa.
- 3.1.2 Räjähdyks- tai myrkytysvaara!** Älä käytä laitteessa missään tapauksessa syttyviä, myrkyllisiä tai syövyttäviä nesteitä tai nesteitä, jotka saattavat vaarantaa sen asianmukaisen toiminnan.
- 3.1.3 Loukkaantumisvaara!** Älä suuntaa vesisuihkua ihmisiä tai eläimiä kohti.
- 3.1.4 Sähköiskuvaara!** Älä suuntaa vesisuihkua laitetta, jännitteisiä osia tai muita sähkölaitteita kohti.
- 3.1.5 Oikosulkuvaara!** Älä käytä laitetta ulkona sateella. Tämä ei koske uppopumppuja, joita voidaan käyttää myös sateella. Varmista kuitenkin, että laitteen pistotulppa (A12) ja mahdolliset jatkojohdot on liitetty vesiroiskeilta ja vesivahingoilta suojattuun paikkaan.
- 3.1.6 Loukkaantumisvaara!** Älä anna lasten tai toimintarajoitteisten tai yleensä valtuuttamattomien henkilöiden käyttää laitetta.
- 3.1.7 Sähköiskuvaara!** Älä koske pistotulppaa (A12) tai pistorasiaa märillä käsillä.
- 3.1.8 Sähköisku- ja oikosulkuvaara!** Jos sähköjohto (A8) vaurioituu, sen saa vaihtaa ainoastaan valmistaja, huoltopalvelu tai ammattihenkilö, jotta vaaratilanteet vältetään.
- 3.1.9 Halkeamisvaara!** Älä käytä laitetta, jos sen imu- tai paineletku on vaurioitunut.
- 3.1.10 Loukkaantumisvaara!** Aseta laite tukevalle alustalle. Jos käytät laitetta uima-altaan, puutarhalammikon tai muiden avoimien vesialtaiden lähellä, säilytä vähintään 2 m:n etäisyys niistä ja suojaa laite veteen putoamiselta tai vesivahingolta. Tämä ei koske uppopumppuja, sillä niitä voidaan käyttää veteen upotettuina.
- 3.1.11 Loukkaantumisvaara!** Tarkista, että laitteessa on konekilpi, joka sisältää sen ominaisuudet. Ilmoita jälleenmyyjälle välittömästi, jos se puuttuu. Ellei laitteessa ole konekilpeä, sitä ei saa käyttää. Sen ominaisuuksia ei tunneta ja se saattaa olla vaarallinen.
- 3.1.12 Halkeamisvaara!** Ohjaus- ja varoventtiilien tai muiden suojalaitteiden käsittely tai niiden säätöjen muuttaminen on kiellettyä.
- 3.1.13 Kuumien veden aiheuttama vaara!** Jos painekeytkin on viallinen tai vedentulo on katkennut, pumpun runkoon (A4) jäänyt vesi saattaa ylikuumentua ja aiheuttaa onnettomuuden ulosvaluessaan.
- 3.1.14 Loukkaantumisvaara!** Älä käytä laitetta ilman valvontaa, jos vaarana on sen tukkeutuminen ylimääräisistä materiaaleista.

FI



- 3.1.15 Oikosulkuvaara!** Älä kuljeta laitetta pistotulpasta (A12), sähköjohdosta (A8) tai muista liitäntäosista vetämällä. Käytä kahvaa (A4 b).
- 3.1.16 Halkeamisvaara!** Älä aja ajoneuvolla imu- tai paineletkun päältä. Älä vedä tai kuljeta laitetta imu- tai paineletkusta.
- 3.1.17 Loukkaantumiswaara!** Älä käytä laitetta, jos pumpattavassa nesteessä on ihmisiä tai eläimiä tai jos ihmiset tai eläimet saattavat koskea siihen.

3.2 VAROITUKSIA: SUORITETTAVAT TOIMENPITEET

- 3.2.1 Oikosulkuvaara!** Kaikki sähköä johtavat osat tulee suojata vesiroiskeilta.
- 3.2.2 Sähköiskuvaara!** Liitä laite ainoastaan sopivaan ja voimassa olevien standardien (IEC 60364-1) mukaiseen virtalähteeseen. Käynnistysvaiheessa laite saattaa aiheuttaa verkkohäiriöitä. Liitä laite ainoastaan pistorasiaan, joka on varustettu vikavirtakytkimellä, jonka nimellisjännösvirta on enintään 30 mA. Käytä ainoastaan voimassa olevien standardien mukaista jatkojohtoa, joka on hyväksytty ulkokäyttöön ja jonka poikkipinta-ala on vähintään sama kuin laitteen sähköjohdolla. Johtokelalle kelatut sähköjohdot tulee vetää kokonaan auki.
- 3.2.3 Vaara!** Laitetta ei saa koskaan käyttää kuivana. Täytä pumpun runko (A4) vedellä aina ennen käynnistystä. Lyhytkin käyttö ilman vettä saattaa aiheuttaa vaurioita.
- 3.2.4 Tahattoman käynnistyksen vaara!** Irrota pistotulppa (A12) pistorasiasta ennen minkään laitteeseen suoritettavan huoltotyön aloittamista.
- 3.2.5 Vaara!** Jotta laitteen käyttö on turvallista, pumpatun nesteen lämpötila saa olla enintään 35 °C. Ympäröivän lämpötilan tulee olla vähintään +5 °C.
- 3.2.6 Vaara!** Laitetta ei ole tarkoitettu juomaveden tai ihmisten käyttöön tarkoitetun veden kuljetukseen. Voiteluainevuodot saattavat liata laitteen kuljettaman veden.
- 3.2.7 Loukkaantumiswaara!** Ainoastaan ammattihenkilöt saavat huoltaa ja/tai korjata laitetta tai sen osia.
- 3.2.8 Loukkaantumiswaara!** Pura jäännöspaine ennen kuin irrotat letkun laitteesta. Katkaise tätä varten laitteen sähkö ja avaa käyttöyksikkö.
- 3.2.9 Loukkaantumiswaara!** Tarkista varusteet ennen käyttöä ja säännöllisin väliajoin. Varmista, ettei laitteen osissa ole merkkejä rikkoutumisesta ja/tai kulumisesta.



4 YLEISET OHJEET

4.1 Käyttöoppaan käyttö

Tämä opas kuuluu tärkeänä osana laitteen varusteisiin. Säilytä se huolellisesti tulevaa käyttöä varten. Lue opas huolellisesti ennen asennusta ja käyttöä. Luovuta opas uudelle omistajalle, jos myyt laitteen. Varmista ennen laitteen käyttöönottoa, että jokaisella käyttäjällä on opas, josta he voivat etsiä turva- ja käyttöohjeita.

4.2 Toimitus

Laitte toimitetaan pahvilaatikossa.

Katso pakkauksen sisältö kuvasta 1.

4.2.1 Ohessa toimitettu tiedotusmateriaali

- D1 Käyttö- ja huolto-opas
- D2 Turvaohjeet
- D3 Takuusäännöt

4.3 Pakkauksen hävitys

Pakkauksen materiaalit ovat ympäristöystävällisiä. Kierrätä tai hävitä ne käyttömaassa voimassa olevien määräysten mukaan.

5 TEKNISET TIEDOT

5.1 Käyttötarkoitus

Laitte on tarkoitettu pumppaamaan puhdasta tai likaista vettä, joka sisältää enintään 35 mm suuria kiinteitä leijuhiukkasia (esim. tyhjennys vesivahingon jälkeen tai käyttö sadevesisäiliöissä). Huomaa käytetyille laiteyttyville sopiva raekoko. Raekoko ja muut tekniset tiedot löytyvät oppaan teknisistä tiedoista.

Enintään 5 mm:n raekoolle tarkoitetut laitteet sopivat puhtaalle vedelle, yli 25 mm:n raekoolle tarkoitetut laitteet sopivat likaiselle vedelle. Raekoko ja/tai kiinteät hiukkaset eivät viittaa hiekkään tai kiviin! Ne viittaavat pehmeisiin ja joustaviin elementteihin (esim. nukka tai lehdet), jotka eivät juutu pumpun rungon (A4) sisälle eivätkä siten jumiuta juoksupyörää ja vaurioita moottoria sen seurauksena. Ellet kykene tarkistamaan, sisältääkö pumpattu neste hiekkaa tai kiviä, laitetta tulee käyttää ainoastaan valvottuna. Jos juoksupyörä jumiutuu, laite tulee sammuttaa välittömästi ja juoksupyörä puhdistaa huuhtelemalla puhtaalla vedellä.

Laitte on eurooppalaisen standardin EN 60335-2-41 mukainen.

5.2 Kielletty käyttö

Laitteen käyttö on kiellettyä henkilöiltä, jotka eivät tunne sen käyttöä tai eivät ole lukeneet oppaan ohjeita huolellisesti.

Älä syötä laitteeseen syttyviä, räjähdysvaarallisia, myrkyllisiä tai syövyttäviä nesteitä.

Älä käytä laitetta palo- tai räjähdysvaarallisessa tilassa.

Älä muuta laitetta; muutokset mitätöivät takuun ja vapauttavat valmistajan siviili- ja rikosoikeudellisesta vastuusta.

Hionta- ja vastaavat materiaaleja kuluttavat aineet vaurioittavat laitetta. Laite ei sovellu hankaavaa hiekkaa, mutaa tai savea sisältävien nesteiden pumppaukseen. Laite soveltuu saniteettiveden, ei juomaveden kuljetukseen!

Laitteella ei saa kuljettaa käymäläjätteitä.

Laitte ei sovellu käyttöön suihkukaldepumpuna, puutarhalammikoiden suodatuspumpuna tai jatkuvaan käyttöön (esim. jatkuva kierrätys uima-altaiden suodatusjärjestelmässä tai teollinen käyttö). Vältä laitteen kuivakäyttöä tai nesteiden kuljetusta venttiili suljettuna!

5.3 Pääosat (kuva 1)

- A1 Imusihti
- A2 Paineiliitäntä
- A3 Poistomuvi
- A4 Pumpun runko
- A4b Kahva
- A5 Uimurikytkin
- A5b Uimurikytkimen johdon kiinnitin
- A6 Taitettavat jalat (jos asennettu)
- A7 Ilmausreikä
- A8 Sähköjohto

6 ASENNUS

Huomio – vaara!

Kaikki asennus- ja kokoonpanotoimenpiteet tulee suorittaa laitteen virta katkaistuna (kuva 3).

Huomio – vaara!

Suorita aina silmämääräinen tarkistus ennen käyttöä varmistaaksesi, etteivät laite ja ennen kaikkea pistotulppa (A12) ja sähköjohto (A8) ole vaurioituneet. Vaurioituneen laitteen käyttö on kiellettyä. Jos siinä on vaurioita, pyydä huoltopalvelua tai valtuutettua sähköasentajaa tarkistamaan se.

Huomio – vaara!

Sähköjohdon (A8) katkaiseminen aiheuttaa takuun mitätöitymisen ja velvoitteen asentaa alkuperäinen sähköjohto (A8) maksusta korjauksen yhteydessä (myös takuukorjaukset). Jos sähköjohtoa (A8) tarvitsee pidentää, käytä ainoastaan jatkojohtoa, jonka poikkipinta-ala on vähintään yhtä suuri kuin alkuperäisellä sähköjohdolla (A8). Älä koskaan nosta laitetta tai vedä pistotulppaa (A12) pistorasiasta sähköjohdosta (A8).

6.1 Paineletkun asennus

Leikkaa poistomuvi (A3) oikeankokoiseksi ennen poistoletkun asennusta, niin että virtaus on suurin mahdollinen yhdessä käytetyn letkun kanssa (kuva 4).

Letkun halkaisija on ihanteellinen, kun se ylittää laitteen raekoon. Pienemmät letkun halkaisijat alentavat huomattavasti virtausnopeutta. Ruuvaa muvi pumpun runkoon (A4) ja liitä paineletku poistomuviin (A3, kuva 4).

6.2 Laitteen ilmaus

Upota laitetta pumputtuun nesteeseen kallistettuna asennossa, kunnes kaikki ilma pääsee poistumaan rungosta (kuva 5). Pidä laitetta kallistettuna, kunnes ilmakuplia ei enää tule ulos. Tämän jälkeen laite on käyttövalmis.

Muovista valmistettujen laitteiden ylä- ja alapuolen välillä on ilmausreikä (A7), jonka kautta ilma pääsee poistumaan hitaasti. Kun kaikki ilma on poistunut, reistä tulee ulos vettä. Tämä ei ole vika, vaan teknisesti välttämätöntä. Teknisissä tiedoissa ilmoitetussa virtausnopeudessa on jo otettu huomioon tämä häviö!

Ruostumattomasta teräksestä valmistetuissa laitteissa ilmausreikä (A7) sijaitsee laitteen yläosassa.

6.3 Asennuspaikkaa koskevia huomautuksia

Ennen kuin asetat laitteen paikalleen, kahvaan (A4 b) tulee kiinnittää köysi laitteen laskemiseksi/palauttamiseksi asianmukaisesti (kuva 6). Laitteen tulee riippua (jos mahdollista) pumpattavassa nesteessä riittäväällä korkeudella pohjasta, ettei se ime sopimattoman kokoisia kiinteitä materiaaleja, jotka saattavat tukkia imusihdin (A1) tai jumiuttaa juoksupyörän (kuva 6). Vaihtoehtoisesti laite voidaan myös kohottaa hieman maasta (esim. sijoittaa tilen päälle, kuva 6). Tässä tapauksessa se imee kuitenkin enemmän likahiukkasia, jotka saattavat tukkia laitteen.

Kun laite sammutetaan, letkussa oleva vesi virtaa vastakkaiseen suuntaan. Tämä voidaan estää asentamalla takaiskuventtiili. Pikasulkulaitteen asennus letkun erottamiseksi sopivasta kohdasta helpottaa puhdistus- ja huoltotöitä. Jos laitetta käytetään jäte- tai pumppauskaivossa, keräysaltaan tulee olla riittävän suuri, ettei se estä laitteen normaalia toimintaa.

Laitteen uimurikytkin (A5) ei saa jumitua eikä mikään saa estää sen kellumista, sillä muuten se ei takaa asianmukaista toimintaa. Ellet ole varma siitä, että uimurikytkin (A5) pystyy kytkeytymään päälle ja pois asianmukaisesti, laitetta tulee käyttää ainoastaan valvottuna.

6.4 Varoitimet

Käyttäjän tulee käyttää asianmukaisia varotoimia (esim. ylivuotosuojan, hälytysjärjestelmän, varapumpun, keräyssäiliön tai vastaavan asennus), jotta tilojen vaurioituminen vesivahingon tai vastaavan seurauksena vältetään, jos laite tai ulkoiset osat vaurioituvat. Liitäntä tulee suorittaa erilliseen ja vikaturvalliseen sähköpiiriin. Varoitimet tulee mukauttaa yksittäisiin käyttötilanteisiin ja niiden tulee auttaa vähentämään ja/tai estämään vesivuodosta syntyviä vaurioita.

Lisäksi käyttäjän tulee varmistaa roiskevesisuojaus, ettei vian aiheuttama vesivuoto tai vesiroiskeet aiheuta vaurioita. Vuotanut vesi tulee poistaa varapumpulla tai sen tulee valua viemäriin. Vainoiteisesti voidaan asentaa hälytysjärjestelmä, joka vesivuodon sattuessa antaa hälytyksen ja/tai hätäpysäyttää laitteen ja vedensyötön ennen kuin laitteistot tai kiinteistö vaurioituvat.

Kohota kaikki laitteistot n. 5–10 cm:n korkeudelle tiloissa, joihin asennetaan laitteita, ettei vuotanut vesi aiheuta välittömiä vaurioita. Valmistajalle ei voida esittää vaatimuksia, jos vauriot ovat seurausta näiden ohjeiden noudattamatta jättämisestä.

Huomio – vaara! Kuivakäynti

Jos laite toimii yli 5 minuuttia vesipiste suljettuna, se saattaa vaurioitua ylikuumentamisen seurauksena. Sammuta laite, jos normaali vedenvirtaus on estetty.

Kuivakäynti vaurioittaa laitetta, joten älä käytä sitä koskaan kuivana yli 10 sekuntia.

7 SÄÄDÖT

7.1 Säädöt ennen käyttöä

Laite on käyttövalmis. Ainoastaan uimurikytkimen (A5) käynnistys- ja katkaisukohdat tulee säätää käyttötilanteen mukaan.

7.2 Uimurikytkimen säätö

Laitteen käynnistyskohta voidaan säätää lyhentämällä uimurikytkimen johtoa kiinnittimellä (A5 b, kuva 7). Lyhyt johto myöhäistää käynnistystä ja aikaistaa katkaisua.

7.3 Erikoistoiminnat

7.3.1 Puhtaalle ja jätevedelle muutettava alaosa

Monitoimimallien alustassa olevat jalat (A6) voidaan sulkea, niin että laitteen toiminto voidaan muuttaa jäteveden käyttötilasta puhtaan veden käyttötilaan. Tässä tapauksessa laite imee vettä, kunnes sitä on jäljellä 5 mm. Tämä on kuitenkin mahdollista ainoastaan, kun leijuhukkasten raekoko on enintään 5 mm (kuva 8).

7.3.2 Uimurikytkimen (A5) pysäytys

Joissakin malleissa uimurikytkin (A5) voidaan lukita pystyasentoon tukeen (A5 b, kuva 10). Kun uimurikytkin on lukittu, laite toimii jatkuvasti vedenkorkeudesta riippumatta. Sitä tulee käyttää ainoastaan valvottuna, jotta kuivakäynti estetään.

8 KÄYTTÖOHOTTO JA IMUTOIMINTO

Huomio – vaara!

Kaikki asennus- ja kokoonpanotoimenpiteet tulee suorittaa laitteen virta katkaistuna (kuva 3).

8.1 Käyttöohotto

Kun laite on kytketty kappaleen 6 ohjeiden mukaan ja kaikkia turvaohjeita on noudatettu, voit kytkeä pistotulpan (A12). Laite käynnistyy automaattisesti, kun vedenkorkeus saavuttaa uimurikytkimeen asetetun korkeuden. Se sammuu uudelleen saavutettaessa katkaisutaso.

8.2 Veden imu

Laitteen imu / käynnistystä varten vedenkorkeuden tulee olla noin 30–50 mm korkeampi kuin imetty vähimmäismäärä. Kun laite on aloittanut imutoiminnan, se kykenee pumppaamaan ilmoitettuun vähimmäiskorkeuteen asti. Laite imee vettä alustassa olevasta imushidistä (A1) ja kuljettaa sen haluttuun paikkaan poistoholkkiin (A3) liitetyn paineletkun kautta.

Ellei vedenkorkeus ole riittävä eikä laite ime vettä moottorin käydessä, pumpun runkoon (A4) on saattanut jäädä ilmaa. Toimi kohdan 6.2 ohjeiden mukaan ja ilmaa laite uudelleen.

8.3 Veden imu

Laitteen ilmoitetut virtausnopeusarvot ovat enimmäisarvoja, jotka laskevat käytettäessä ulkoisia osia (esim. paineletku, kulmakappaleet, pienennysliittimet jne.). Ota tämä huomioon, kun valitset laitetta. Todellinen virtausnopeus erityisissä käyttötapauksissa ilmoitetaan virtausnopeuskaivossa (kuva 10).

9 HUOLTO

Huomio – vaara!

Irrota sähköjohto (A8) pistorasiasta ennen huoltoja ja/tai vianetsintää aikana. Tämän jälkeen voidaan suorittaa kaikki huolto- ja puhdistustyöt.

9.1 Puhdistus

Huuhtele laite ja kaikki ulkoiset osat puhtaalla vedellä jokaisen käytön jälkeen. Poista kerääntymät vesisuihkulla. Pumpun rungon (A4) sisällä oleva lika ja savi aiheuttavat juoksupyörän juuttumisen ja siitä seuraavaa toimintahäiriötä seuraavan käyttöohotton yhteydessä.

Jos unohdat suorittaa mainitut toimenpiteet, voit irrottaa lian upottamalla laitteen useaksi päiväksi veteen, jonka lämpötila on enintään 35 °C.

9.2 Toiminnan tarkistus

Tarkista uimurikytkimen (A5) toiminta säännöllisesti ennaltaehkäistääksesi viat.

10 SÄILYTYS

Laite tulee ehdottomasti suojata jäätymiseltä ja purkaa ja varastoida kuivaan ja jäätymiseltä suojattuun tilaan, jos lämpötila on +5 °C tai sitä alhaisempi.

11 VIANETSINTÄ

Vika	Mahdollinen syy	Korjaus
Laite ei kuljeta vettä, koska moottori ei toimi.	1. Riittämätön verkkovirta	1. Tarkista, että pistotulppa (A12) on kunnolla pistorasiassa ja että siihen tulee virtaa.
	2. Pistotulppa (A12) on kytketty väärin.	2. Kytke pistotulppa (A12) kokonaan.
	3. Vikavirtakytkin on lauennut.	3. Kytke lauennut vikavirtakytkin päälle. Jos kytkin laukeaa uudelleen, ota yhteyttä sähköasentajaan.
	4. Juoksupyörä on jumissa.	4. Poista juoksupyörästä sen toiminnan estävät materiaalit.
	5. Moottori tai kondensaattori on vaurioitunut.	5. Ilmoita jälleenmyyjälle.
Laite ei kuljeta vettä, vaikka moottori toimii.	1. Imusihti (A1) on tukossa.	1. Puhdista imusihti (A1).
	2. Takaiskuventtiili jumissa (jos asennettu)	2. Puhdista tai vaihda venttiili (jos asennettu).
	3. Ilmakuplia pumpun rungossa (A4).	3. Pidä laitetta kallistettuna veden alla, jotta ilma pääsee poistumaan pumpun rungosta (A4).
Laite toimittaa vain rajallisen määrän vettä.	1. Imusihti (A1) on osittain likaantunut.	1. Puhdista imusihti (A1).
	2. Letku on tukossa.	2. Poista tukos.
	3. Paineletkun mitat eivät riitä	3. Käytä halkaisijaltaan vähintään 25 mm:n (1") letkuja.
	4. Veden ulostulokohta on liian korkealla laitteeseen nähden.	4. Huomaa, että painekorkeus vaikuttaa virtausnopeuteen.
Epätasainen toiminta	1. Kiinteät materiaalit estävät juoksupyörän esteettömän pyörimisen.	1. Poista ylimääräiset materiaalit.
	2. Nesteen lämpötila on liian korkea.	2. Kuljetetun nesteen lämpötila saa olla enintään 35 °C.
	3. Sähköjännite ylittää toleranssin.	3. Liitä laite sähköjärjestelmään, jonka ominaisuudet vastaavat konekilven arvoja.
	4. Viallinen moottori	4. Ilmoita jälleenmyyjälle.
Vesivuoto pumpun rungossa (A4)	1. Vettä vuotaa ilmausreiästä (A7) ylä- ja alaosan välillä.	1. Toimenpiteitä ei vaadita, ilmausreikä on teknisesti välttämätön.

FI

TAKUU

Tässä oppaassa kuvailtuja laitteita koskevilla takuilla oletetaan, että sen kaikkia ja ennen kaikkea käyttöä, asennusta ja toimintaa koskevia ohjeita noudatetaan.

Kuvaillulle tuotteelle annetaan 24 kuukauden takuu (12 kuukautta ammattikäytössä) ostopäivästä alkaen. Takuu kattaa materiaali- ja valmistusviat voimassa olevien lakien mukaisesti. Takuupyynnöt huomioidaan ainoastaan, jos mukana on alkuperäinen ostotodistus.

Takuu ei kata valituksen kohteena olevan laitteen purkamis- ja asennuskustannuksia käyttöpaikassa, korjaushenkilökunnan matkakustannuksia käyttöpaikkaan ja sieltä pois eikä kuljetuskustannuksia.

Jos valituksen kohteena ovat syyt, joiden voidaan todeta johtuvan asennus- tai käyttövirheistä, sopimattomista käyttöolosuhteista, riittämättömistä hoidosta, kaupallisesta käytöstä tai sopimattomista korjausyrityksistä, takuu ei kata niitä ja valmistaja vapautuu vastuusta niiden osalta. Sama koskee normaalia kulumista. Näissä tapauksissa kaikki ja erityisesti tarkistus- ja kuljetuskustannukset ovat laitteen lähettäjän ja/tai haltijan vastuulla. Tämä koskee ennen kaikkea tapauksia, joissa lähetettyä takuupyynnötä seuraavassa tarkastuksessa todetaan laitteen toimivan täydellisesti ja virheettömästi tai ongelman johtuvan muusta kuin materiaali- tai valmistusviasta.

Jokaiselle tuotteelle on suoritettu ankara tekninen tarkastus ennen toimitusta. Ainoastaan valmistajan huoltopalvelu tai valtuutettu sopimuskorjaamo saa suorittaa takuukorjaukset. Asiakkaan tai valtuuttamattomien henkilöiden suorittamat korjausyritykset takuuajana aiheuttavat takuuoikeuden raukeamisen. Sähköjohdon katkaisu ja/tai lyhennys aiheuttaa takuun raukeamisen.

Tekemämme takuukorjaukset eivät pidennä takuun kestoa eivätkä ole syy vaihdettujen tai korjattujen osien uudelle takuuajalle. Siihen ei myöskään sisälly muita oikeuksia kuten oikeudet alennuksiin, vaihtoihin tai vahingonkorvauksiin eikä se kata minkään tyyppisiä välillisiä vaurioita.

Jos tuotteessa on vikaa, ota yhteyttä jälleenmyyjään, jolta se on hankittu. Toimita mukana ostotodistus.

Tekniset tiedot	Mittayksikkö	SXUP400PCE	SXUP750PTE	SXUP750XCE	SXUP1100XDE
Jännite	V/Hz	230 V ~ 50 Hz	230 V ~ 50 Hz	230 V ~ 50 Hz	230 V ~ 50 Hz
Teho	W	400	750	750	1100
Maks.painekorkeus (H_{max})	m	8	8	8.5	10.5
Maks.virtausnopeus (Q_{max})	L/h	9000	13500	11000	16500
Veden maks.lämpötila (T_{max})	°C	35	35	35	35
Maks.upotussyvyys	m	7	7	7	7
Jäljelle jääneen veden korkeus	mm	5	5 / 32	23	45
Maks.raekoko	Ø mm	5	5 / 30	5	35
Suojausluokka	-	⊕	⊕	⊕	⊕
Moottorin eristys	-	Luokka F	Luokka F	Luokka F	Luokka F
Moottorin suojaus	-	IPX8	IPX8	IPX8	IPX8
Nettopaino	kg	4.3	5.9	5.9	7.0
Bruttopaino	kg	4.7	6.5	6.6	7.7
Liitäntöjen halkaisija	mm	25.4 – 31.75 – 38.1	25.4 – 31.75 – 38.1	25.4 – 31.75	25.4 – 31.75 – 38.1
Johdon pituus	m	10	10	10	10

Pidätämme oikeuden teknisiin muutoksiin!

FI

1 CONSIGNES DE SÉCURITÉ

1.1 L'appareil que vous avez acheté est fabriqué par un leader européen sur le secteur des pompes pour la maison et pour le jardin. Nos appareils ne sont pas appropriés pour un service continu, ni ne résistent aux contraintes typiques des applications commerciales ou industrielles. Nous vous invitons à lire attentivement et à observer les instructions du manuel pour optimiser ses performances. Pour le raccordement, l'utilisation et la maintenance de l'appareil, veuillez prendre toutes les précautions nécessaires à votre sécurité et à celle des personnes à proximité. Veuillez lire et observer scrupuleusement les consignes de sécurité pour ne compromettre ni la santé ni la sécurité des personnes et pour éviter tout dégât matériel. Le fabricant ne saurait être tenu pour responsable des éventuels dommages provoqués par une utilisation mauvaise ou incorrecte de l'appareil.

2 AUTOCOLLANTS DE SÉCURITÉ / PICTOGRAMMES

2.1 Respecter les étiquettes et autocollants apposés sur l'appareil. Vérifier qu'ils sont toujours présents et lisibles. Dans le cas contraire, les remplacer en respectant la position d'origine.

 **Attention - Danger**

 **Lire attentivement ces instructions avant emploi.**

 **Icône E1.** Interdit l'évacuation de l'appareil avec les déchets ménagers. Peut être remis au distributeur lors de l'achat d'un appareil neuf. Les parties électriques et électroniques de l'appareil ne doivent pas être réutilisées pour usage impropre, car elles contiennent des substances dangereuses pour la santé.

 **Icône E3.** Indique que l'appareil a été conçu pour un usage domestique.



CE Symbole CE. Indique que l'appareil observe les directives européennes en vigueur.

 **Classe de protection électrique I.** L'appareil comporte un conducteur de protection extérieur (borne de terre) (uniquement si le symbole figure sur l'appareil).

FR



3 CONSIGNES DE SÉCURITÉ/RISQUES RÉSIDUELS

3.1 AVERTISSEMENTS : À NE PAS FAIRE

- 3.1.1 Risque de blessures !** NE PAS permettre l'utilisation de l'appareil à des enfants ou à des personnes porteuses de limites physiques, sensorielles ou mentales, ou manquant d'expérience et/ou des connaissances nécessaires. Ne pas laisser les enfants jouer avec l'appareil. Ne pas laisser les enfants effectuer le nettoyage ou la maintenance qui restent à la charge de l'utilisateur.
- 3.1.2 Risque d'explosion ou d'empoisonnement !** Ne pas utiliser l'appareil avec des produits inflammables, toxiques ou agressifs, ou avec des liquides susceptibles de compromettre son bon fonctionnement.
- 3.1.3 Risque de blessures !** Ne pas diriger le jet d'eau vers les personnes ou les animaux.
- 3.1.4 Risque d'électrocution !** Ne pas diriger le jet d'eau vers l'appareil, ses parties électriques ou d'autres appareils électriques.
- 3.1.5 Risque de court-circuit !** Ne pas utiliser l'appareil à l'extérieur par temps de pluie. Cette consigne ne s'applique pas aux pompes submersibles qui peuvent être utilisées aussi par temps de pluie. Cependant, il faut s'assurer que la fiche (A12) et les rallonges éventuelles de l'appareil se trouvent à l'abri des éclaboussures d'eau et des inondations.
- 3.1.6 Risque de blessures !** Ne pas permettre l'utilisation de l'appareil à des enfants ou à des personnes porteuses de limites physiques, sensorielles ou mentales, ou quoi qu'il en soit non autorisées.
- 3.1.7 Risque d'électrocution !** Ne pas toucher la fiche (A12) ou la prise de courant avec les mains mouillées.
- 3.1.8 Risque d'électrocution et de court-circuit !** Si le câble électrique (A8) est abîmé, le faire remplacer par le fabricant, par un Centre d'assistance technique ou par une personne de qualification similaire pour éviter tout danger.
- 3.1.9 Risque d'explosion !** Ne pas utiliser l'appareil si le tuyau d'aspiration ou de refoulement est abîmé.
- 3.1.10 Risque de blessures !** Mettre l'appareil sur une surface stable. Si l'appareil est utilisé à proximité de piscines, bassins de jardin ou autres plans d'eau extérieurs, l'installer à une distance de 2 m minimum et le protéger contre une chute dans l'eau ou une inondation. Cette consigne ne s'applique pas aux pompes submersibles qui peuvent être utilisées en immersion dans l'eau.
- 3.1.11 Risque de blessures !** S'assurer que l'appareil comporte la plaquette signalétique où figurent toutes les caractéristiques techniques. Si celle-ci est manquante, contacter immédiatement le revendeur. Les appareils sans plaquette ne doivent pas être utilisés, car ils sont anonymes et potentiellement dangereux.

FR



- 3.1.12 Risque d'explosion !** Il est interdit d'intervenir sur les vannes de commande, les vannes de sécurité ou tout autre dispositif de sécurité, et d'en modifier les réglages.
- 3.1.13 Risque lié à l'eau chaude !** En cas de pressostat défectueux ou d'une coupure de l'alimentation en eau, l'eau présente dans le corps pompe (A4) peut surchauffer et occasionner des blessures au moment de son évacuation.
- 3.1.14 Risque de blessures !** Ne pas laisser fonctionner l'appareil sans surveillance s'il existe le risque que des corps étrangers puissent le boucher.
- 3.1.15 Risque de court-circuit !** Ne pas tirer sur la fiche (A12), sur le câble électrique (A8) ou sur tout autre élément de raccordement pour déplacer l'appareil. Utiliser la poignée (A4 b).
- 3.1.16 Risque d'explosion !** Éviter que des véhicules ne roulent sur le tuyau d'aspiration ou de refoulement. Ne pas tirer sur le tuyau d'aspiration ou de refoulement pour déplacer l'appareil.
- 3.1.17 Risque de blessures !** Ne pas utiliser l'appareil si des personnes ou animaux se trouvent dans le liquide pompé ou peuvent entrer en son contact.

3.2 AVERTISSEMENTS : À FAIRE

- 3.2.1 Risque de court-circuit !** Toutes les pièces conductrices doivent être protégées contre les éclaboussures d'eau.
- 3.2.2 Risque d'électrocution !** Brancher l'appareil uniquement sur une alimentation électrique appropriée et conforme aux normes en vigueur (CEI 60364-1). Lors du démarrage, l'appareil peut créer des interférences avec l'alimentation électrique. Brancher l'appareil uniquement sur une prise avec disjoncteur différentiel à courant résiduel nominal ne dépassant pas 30 mA. Utiliser uniquement les rallonges électriques conformes aux normes en vigueur, homologuées pour un usage en extérieur et avec une section au minimum identique à celle du câble d'alimentation de l'appareil. Les câbles électriques sur enrouleur doivent être complètement déroulés.
- 3.2.3 Danger !** L'appareil ne doit jamais fonctionner à sec. Avant l'allumage, toujours remplir d'eau le corps pompe (A4). Même un fonctionnement de courte durée sans eau peut endommager l'appareil.
- 3.2.4 Risque d'allumage involontaire !** Avant toute intervention sur l'appareil, débrancher la fiche (A12) de la prise de courant.
- 3.2.5 Danger !** Pour garantir la sécurité de l'appareil, la température maximale du liquide pompé ne doit pas dépasser 35 °C. La température ambiante ne doit pas être inférieure à +5 °C.
- 3.2.6 Danger !** L'appareil n'est pas conçu pour le transport de l'eau potable ou pour celui de l'eau destinée à la consommation humaine. L'eau transportée par l'appareil peut être contaminée par des fuites de lubrifiant.



- 3.2.7 Risque de blessures !** Toute opération de maintenance et/ou de réparation de l'appareil ou des composants doit être effectuée par un personnel qualifié uniquement.
- 3.2.8 Risque de blessures !** Avant de détacher le tuyau flexible de l'appareil, décharger la pression résiduelle. À cet effet, débrancher l'appareil de l'alimentation électrique et ouvrir un robinet.
- 3.2.9 Risque de blessures !** Avant chaque utilisation et de manière régulière, contrôler les accessoires et vérifier que les pièces de l'appareil ne sont ni usées ni cassées.



4 GÉNÉRALITÉS

4.1 Utilisation du manuel

Ce manuel fait partie intégrante de l'appareil et doit être conservé avec soin pour pouvoir être consulté en cas de besoin. Le lire attentivement avant l'installation/l'utilisation. En cas de cession, l'ancien propriétaire doit remettre le manuel au nouveau propriétaire. S'assurer que chaque utilisateur a le manuel à sa disposition avant la mise en marche de l'appareil et qu'il peut consulter les consignes de sécurité et le mode d'emploi.

4.2 Emballage

L'appareil est livré dans un emballage en carton.

Son contenu est représenté sur la fig. 1.

4.2.1 Documentation fournie

- D1 Manuel d'utilisation et d'entretien
- D2 Consignes de sécurité
- D3 Règles de garantie

4.3 Élimination de l'emballage

Les matériaux de l'emballage ne sont pas dangereux pour l'environnement. Cependant, ils doivent être recyclés ou éliminés conformément aux normes en vigueur dans le pays d'utilisation.

5 INFORMATIONS TECHNIQUES

5.1 Domaine d'utilisation

Cet appareil a été conçu pour le pompage d'eau propre ou d'eau sale contenant des corps solides en suspension d'une grandeur maximale de 35 mm (par ex. évacuation en cas d'inondation ou emploi dans des bassins de récupération d'eau de pluie). Faire attention à la granulométrie mentionnée pour le type d'appareil utilisé. La granulométrie et les autres données techniques figurent dans la fiche technique de ce manuel.

Les appareils avec granulométrie de 5 mm maximum conviennent pour le pompage de l'eau propre, et ceux avec granulométrie à partir de 25 mm pour le pompage de l'eau sale. L'indication d'une granulométrie et/ou de corps solides ne concerne pas le sable ni les cailloux ! Elle concerne des éléments mous et souples (par ex. duvet ou feuilles) qui ne s'encastreront pas à l'intérieur du corps pompe (A4) et qui, par conséquent, ne bloquent pas la roue ni ne risquent d'endommager le moteur. S'il est impossible de s'assurer que le liquide pompé ne contient pas de sable ni de cailloux, l'appareil doit fonctionner uniquement sous surveillance. L'appareil doit être éteint immédiatement dès que la roue se bloque. Pour éliminer l'obstruction et débloquer la roue, la rincer sous l'eau claire.

L'appareil est conforme à la norme européenne EN 60335-2-41.

5.2 Usage non autorisé

L'utilisation est interdite aux personnes inexpérimentées ou n'ayant pas lu et compris les instructions données dans ce manuel.

Il est interdit d'alimenter l'appareil avec des liquides inflammables, explosifs, toxiques ou chimiquement agressifs.

Il est interdit de faire fonctionner l'appareil en atmosphère explosible ou potentiellement inflammable.

Il est interdit d'apporter des modifications à l'appareil. Toute modification entraîne l'annulation de la garantie et exonère le fabricant de toute responsabilité civile et pénale.

Les substances utilisées pour le sablage/grenailage ou toute autre substance attaquant les matériaux détruisent l'appareil. Cet appareil n'est pas fait pour pomper des liquides contenant sable, boue ou argile abrasifs. Cet appareil a été conçu pour le transport d'eau pour l'alimentation des installations domestiques, mais pas pour le transport d'eau potable !

Cet appareil ne peut pas transporter les matières fécales.

Cet appareil n'est pas fait pour être utilisé comme pompe pour fontaines, pompe de filtration pour bassins de jardin ou pour être utilisé en service continu (par ex. en circulation continue dans les systèmes de filtration des piscines ou pour un usage industriel).

Éviter de faire fonctionner l'appareil à sec ou de transporter des liquides quand une vanne est fermée !

5.3 Pièces principales (fig. 1)

- A1 Crépîne d'aspiration
- A2 Raccord de refoulement
- A3 Manchon de refoulement
- A4 Corps pompe
- A4b Poignée
- A5 Flotteur de niveau
- A5b Clip câble pour flotteur de niveau
- A6 Pieds pliables (si prévus)
- A7 Purge
- A8 Câble électrique

6 INSTALLATION

Attention - danger !

Éteindre et débrancher l'appareil du secteur avant toute opération d'installation et de montage (fig. 3).

Attention - danger !

Avant l'emploi, toujours faire un contrôle visuel pour s'assurer que l'appareil, et en particulier la fiche (A12) et le câble électrique (A8), ne sont pas abîmés. Un appareil abîmé ne doit jamais être utilisé. En cas de dommages, faire contrôler l'appareil par un centre d'assistance ou par un électricien agréé.

Attention - danger !

Le cisaillement du câble électrique (A8) entraîne l'annulation de la garantie et l'installation, moyennant paiement au moment de la réparation (y compris en cas de réparation sous garantie), d'un câble électrique (A8) d'origine. Pour allonger le câble électrique (A8), utiliser uniquement une rallonge dont la section est au minimum identique à celle du câble électrique (A8) d'origine. Ne jamais tirer sur le câble électrique (A8) pour soulever l'appareil ou pour débrancher la fiche (A12).

6.1 Montage du tuyau de refoulement

Avant de monter le tuyau flexible de vidange, couper au bon format le manchon de refoulement (A3) pour obtenir le débit maximum en fonction du tuyau flexible utilisé (fig. 4).

L'idéal est un tuyau flexible avec un diamètre supérieur à la granulométrie précisée pour l'appareil. Les diamètres plus petits font baisser significativement le débit de l'appareil. Visser le manchon sur le corps pompe (A4), puis raccorder le tuyau flexible de refoulement au manchon de refoulement (A3, fig. 4).

6.2 Purge de l'appareil

Immerger en oblique l'appareil dans le liquide pompé pour évacuer l'air présent dans le corps pompe (fig. 5). Le garder en position oblique jusqu'à ce que ne sorte plus aucune bulle d'air. L'appareil est prêt à l'emploi.

Entre la partie supérieure et la partie inférieure, les appareils en plastique présentent une purge (A7) qui laisse sortir l'air lentement. Quand l'air est complètement sorti, c'est de l'eau qui sort de la purge. Il ne s'agit pas d'une erreur, mais d'un besoin technique. Le débit mentionné dans les données techniques tient déjà compte de cette perte !

Sur les appareils en acier inox, cette purge (A7) se situe dans le haut.

6.3 Remarques sur le lieu d'installation

Avant de mettre l'appareil en place, attacher à la poignée (A4 b) une élingue pour pouvoir descendre/récupérer l'appareil de façon adéquate (fig. 6).

Dans la mesure du possible, l'appareil doit rester en suspens dans le liquide pompé à une distance suffisante du fond, pour prévenir l'aspiration de substances solides de dimensions inappropriées et, par conséquent, l'obstruction de la crépine d'aspiration (A1) ou le blocage de la roue (fig. 6). Une autre solution est de soulever légèrement l'appareil au-dessus du sol (par ex. en le déposant sur une brique, fig. 6). Dans ce cas néanmoins, les particules de saleté sont aspirées en plus grande quantité, ce qui risque de boucher l'appareil.

Une fois l'appareil éteint, l'eau présente dans le tuyau s'écoule dans le sens inverse. Ce phénomène peut être éliminé par l'installation d'un clapet anti-retour. L'installation d'un raccord rapide pour le démontage du tuyau au bon endroit simplifie les opérations de nettoyage et de maintenance. Si l'appareil est utilisé dans un égout ou dans un puits, le bassin de récupération doit être suffisamment grand pour ne pas gêner son fonctionnement normal.

Le flotteur de niveau (A5) de l'appareil doit pouvoir flotter sans être bloqué ni gêné. Dans le cas contraire, il est impossible de garantir le bon fonctionnement. S'il est impossible de s'assurer que le flotteur de niveau (A5) peut s'activer et se désactiver normalement, l'appareil doit fonctionner uniquement sous surveillance.

6.4 Mesures de sécurité

L'opérateur doit exclure les dommages causés par une inondation ou par un problème quelconque de l'appareil ou de ses composants extérieurs, en adoptant les mesures de sécurité appropriées (par ex. protection contre les inondations, système d'alarme, pompe de réserve, cuve de réception ou similaires). Dans ce but, utiliser un circuit électrique séparé à sûreté intégrée. Les mesures de sécurité doivent être, à chaque fois, adaptées à l'usage et en mesure de réduire et/ou d'empêcher les dommages provoqués par la sortie d'eau.

L'utilisateur doit aussi prévoir une protection contre les éclaboussures pour que, en cas de panne, le déversement ou les éclaboussures d'eau ne provoquent pas de dommages. Il est indispensable de s'assurer que l'eau déversée soit évacuée par une pompe de réserve ou puisse s'écouler par une évacuation. Une autre solution est l'installation d'un système d'alarme qui, en cas de sortie d'eau, émet une alarme et/ou provoque un arrêt d'urgence de l'appareil et de son alimentation en eau, pour ne pas endommager l'équipement ou l'immeuble.

Dans les endroits où l'appareil est installé, il est recommandé de garder les équipements à 5-10 cm environ au-dessus du sol, pour qu'une éventuelle sortie d'eau ne puisse pas provoquer de dégâts immédiats. Les dommages occasionnés par la violation de ces mesures de sécurité ne sont pas imputables au fabricant.

Attention - danger ! Fonctionnement à sec

Si l'appareil fonctionne plus de 5 minutes avec l'aspiration fermée, il est exposé à des dommages par surchauffe. Éteindre l'appareil si quelque chose bloque le débit normal.

Le fonctionnement à sec détruit l'appareil. Par conséquent, ne jamais faire fonctionner l'appareil à sec pendant plus de 10 secondes.

7 RÉGLAGES

7.1 Réglages préliminaires

L'appareil est prêt à l'emploi. Il suffit simplement de régler les niveaux d'activation et de désactivation du flotteur de niveau (A5) selon l'application.

7.2 Réglage du flotteur de niveau

Le niveau d'activation de l'appareil peut être réglé en raccourcissant le câble du flotteur de niveau dans le clip (A5 b, fig. 7). Un câble court signifie une activation plus tardive et une désactivation anticipée.

7.3 Fonctions spéciales

7.3.1 Embase variable pour eaux claires ou pour eaux usées

Sur les modèles multifonctions, il est possible de plier les pieds de l'embase (A6) pour faire passer l'appareil du mode eaux usées au mode eaux claires. Dans ce cas, l'appareil aspire l'eau jusqu'à une quantité résiduelle de 5 mm. Cependant, il ne peut aspirer que des substances en suspension d'une granulométrie de max. 5 mm (fig. 8).

7.3.2 Arrêt du flotteur de niveau (A5)

Sur certains modèles, il est possible de bloquer en position verticale le flotteur de niveau (A5) sur un support (A5 b, fig. 10). Quand le flotteur de niveau est bloqué, l'appareil fonctionne en continu, indépendamment du niveau d'eau. Dans ce cas, il doit fonctionner uniquement sous surveillance pour éviter son fonctionnement à sec.

8 MISE EN MARCHÉ ET ASPIRATION

Attention - danger !

Éteindre et débrancher l'appareil du secteur avant toute opération d'installation et de montage (fig. 3).

8.1 Mise en marche

Après le raccordement de l'appareil selon les instructions du paragraphe 6 et après l'application de toutes les mesures de sécurité, la fiche (A12) peut être branchée. L'appareil s'enclenche automatiquement dès que le niveau d'eau atteint le niveau défini par le flotteur de niveau, et il s'éteint automatiquement dès qu'il atteint le niveau de désactivation.

8.2 Aspiration de l'eau

Pour l'aspiration/la mise en marche de l'appareil, le niveau d'eau doit être supérieur d'environ 30-50 mm à la hauteur minimale d'aspiration. Une fois l'aspiration commencée, l'appareil peut ensuite pomper jusqu'à la hauteur minimale indiquée. L'appareil aspire l'eau par la crépine d'aspiration (A1) située à sa base, puis il la transporte à l'endroit voulu par un tuyau de refoulement raccordé au manchon de refoulement (A3).

Si l'eau n'est pas aspirée malgré un niveau d'eau suffisant et le fonctionnement normal du moteur, il est possible que le corps pompe (A4) contienne de l'air résiduel. Suivre les indications du paragraphe 6.2 pour purger l'appareil.

8.3 Aspiration de l'eau

Les valeurs de débit mentionnées sont des valeurs maximales qui diminuent dès que sont installés des composants extérieurs (par ex. tuyau de refoulement, coudes, réductions, etc.). Nous vous prions d'en tenir compte lors du choix de l'appareil. Le débit effectif pour les applications spécifiques est mentionné sur la courbe de débit (fig. 10).

9 MAINTENANCE



Attention - danger !

Avant toute opération de maintenance et/ou dépannage, débrancher le câble électrique (A8) de la prise de courant. Il sera ensuite possible de faire toutes les opérations de maintenance et nettoyage.

9.1 Nettoyage

Après chaque utilisation, rincer à l'eau claire l'appareil et tous ses composants extérieurs. Retirer les incrustations avec un jet d'eau. La saleté et l'argile accumulée à l'intérieur du corps pompe (A4) coincent la roue et provoquent des dysfonctionnements lors de la remise en service.

Si ces opérations n'ont pas été faites, il est possible d'immerger l'appareil pendant plusieurs jours dans l'eau à une température maximale de 35 °C pour dissoudre la saleté.

9.2 Contrôle du fonctionnement

Contrôler régulièrement le fonctionnement du flotteur de niveau (A5) pour prévenir les inconvénients.

10 REMISAGE

L'appareil doit absolument être protégé contre le gel et, en cas de températures ambiantes de +5 °C ou inférieures, il doit être démonté et remisé dans un endroit sec et à l'abri du gel.

11 DÉPANNAGE

Problèmes	Causes possibles	Solutions
L'appareil ne transporte pas l'eau parce que le moteur ne fonctionne pas	1. La tension de réseau est insuffisante.	1. S'assurer que le courant circule et que la fiche (A12) est branchée correctement.
	2. La fiche (A12) n'est pas bien branchée.	2. Brancher correctement la fiche (A12).
	3. L'interrupteur magnétothermique différentiel a déclenché.	3. Réactiver l'interrupteur magnétothermique différentiel. Si l'interrupteur déclenche encore, consulter un électricien.
	4. La roue est bloquée.	4. Dégager la roue de ce qui la bloque.
	5. Le moteur ou le condensateur sont endommagés.	5. Informer le revendeur.
L'appareil ne transporte pas l'eau alors que le moteur fonctionne	1. La crépine d'aspiration (A1) est bouchée.	1. Nettoyer la crépine d'aspiration (A1).
	2. Le clapet anti-retour est bloqué (si présent).	2. Nettoyer ou remplacer le clapet (si présent).
	3. Le corps pompe (A4) contient des bulles d'air.	3. Mettre en oblique l'appareil sous l'eau pour évacuer l'air présent dans le corps pompe (A4).
L'appareil a un débit d'eau limité	1. La crépine d'aspiration (A1) est partiellement sale.	1. Nettoyer la crépine d'aspiration (A1).
	2. Le tuyau est bouché.	2. Éliminer l'obstruction.
	3. Les dimensions du tuyau de refoulement sont insuffisantes.	3. Utiliser des tuyaux flexibles d'au moins \varnothing 25 mm (1").
	4. Le point de sortie de l'eau est trop haut par rapport à l'appareil.	4. Se rappeler que la hauteur d'élévation exerce une influence sur le débit.
Fonctionnement irrégulier	1. Des corps solides bloquent la rotation de la roue.	1. Éliminer les corps étrangers.
	2. La température du liquide est excessive.	2. Le liquide transporté doit avoir une température maximale de 35 °C.
	3. La tension électrique se trouve en dehors de la plage de tolérance.	3. Raccorder l'appareil à un circuit électrique conforme aux prescriptions figurant sur l'étiquette.
	4. Le moteur est défectueux.	4. Informer le revendeur.
L'eau s'écoule du corps pompe (A4)	1. L'eau sort par la purge (A7) située entre la partie supérieure et la partie inférieure.	1. Aucune intervention n'est nécessaire. La purge est un besoin technique.

FR

GARANTIE

Les garanties relatives aux appareils décrits dans ce manuel impliquent le respect de toutes les instructions y figurant, et notamment celles concernant l'utilisation, l'installation et le fonctionnement.

Conformément aux lois en vigueur, les vices de matériau ou de fabrication relatifs au produit décrit sont couverts par une garantie de 24 mois (12 mois en cas de vente à un professionnel) à compter de la date d'achat. La preuve d'achat (facture originale) est nécessaire pour activer la garantie.

La garantie ne couvre pas les frais de démontage/montage de l'appareil défectueux à son lieu d'installation, les frais de déplacement du personnel chargé de la réparation vers et depuis le lieu d'installation, les frais de transport.

Les défauts suivants ne sont pas couverts par la garantie ni ne sauraient être imputables à la responsabilité du fabricant : mauvaise installation ou mise en marche incorrecte, conditions d'utilisation inappropriées, manque de maintenance, utilisation commerciale ou tentatives de réparation inappropriées, usure normale.

Les frais en découlant, et notamment les coûts liés aux contrôles et au transport, sont à la charge de l'expéditeur et/ou de l'exploitant de l'appareil. Cette règle s'applique en particulier quand, après une demande d'intervention sous garantie, l'appareil contrôlé s'avère fonctionner parfaitement et ne comporter aucun défaut, ou le problème n'est pas provoqué par des vices de matériau ou de fabrication.

Avant son retour, chaque produit est soumis à un contrôle technique sévère. Les réparations sous garantie doivent être effectuées uniquement par notre centre d'assistance ou par un atelier agréé. Toute tentative de réparation par le client ou par des tiers non autorisés, pendant la période de validité de la garantie, entraîne la perte du droit de garantie.

Le cisaillement de la fiche et/ou le raccourcissement du câble secteur entraînent l'annulation de la garantie.

Les interventions sous garantie ne prolongent pas la durée de la garantie, ni ne motivent une nouvelle période de garantie pour les parties remplacées ou réparées. Sont exclus tous les autres droits, et notamment ceux relatifs à une remise, à un remplacement ou à une indemnisation des dommages directs et indirects.

En cas de panne, veuillez vous rendre, avec la preuve d'achat, chez le revendeur où vous avez acheté le produit.

Données techniques	Unité	SXUP400PCE	SXUP750PTE	SXUP750XCE	SXUP1100XDE
Tension	V/Hz	230 V ~ 50 Hz	230 V ~ 50 Hz	230 V ~ 50 Hz	230 V ~ 50 Hz
Puissance	W	400	750	750	1100
Hauteur d'élévation max (H_{max})	m	8	8	8.5	10.5
Débit max (Q_{max})	l/h	9000	13500	11000	16500
Température eau max (T_{max})	°C	35	35	35	35
Profondeur d'immersion max.	m	7	7	7	7
Hauteur d'eau résiduelle	mm	5	5 / 32	23	45
Granulométrie max	Ø mm	5	5 / 30	5	35
Classe de protection	-	⊕	⊕	⊕	⊕
Isolation du moteur	-	Classe F	Classe F	Classe F	Classe F
Protection du moteur	-	IPX8	IPX8	IPX8	IPX8
Poids net	kg	4.3	5.9	5.9	7.0
Poids total	kg	4.7	6.5	6.6	7.7
Diamètre des raccords	mm	25.4 – 31.75 – 38.1	25.4 – 31.75 – 38.1	25.4 – 31.75	25.4 – 31.75 – 38.1
Longueur de câble	m	10	10	10	10

Sous réserve de modifications techniques !

FR

1 SIGURNOSNE UPUTE

1.1 Uređaj koji ste kupili proizvodi jedan od vodećih europskih proizvođača kućanskih i vrtnih pumpi. Naši uređaji nisu namijenjeni za teške radne uvjete karakteristične za komercijalnu ili industrijsku primjenu, kao ni za kontinuiran rad. Morate biti upoznati s uputama iz ovog priručnika i pridržavati ih se kako biste izvukli najbolje iz svoje pumpe. Tijekom povezivanja, uporabe i servisiranja uređaja poduzmite sve moguće mjere opreza kako biste zajamčili vlastitu sigurnost i sigurnost drugih osoba u neposrednoj blizini. Pažljivo pročitajte sigurnosne odredbe i strogo ih se pridržavajte; nepoštovanje tih odredbi može dovesti u opasnost vaše zdravlje i sigurnost ili prouzročiti znatnu materijalnu štetu. Proizvođač ne odgovara ni za kakvu štetu nastalu uslijed nepravilne ili neprikladne uporabe.

2 SIGURNOSNI ZNAKOVI / INFORMATIVNI ZNAKOVI

2.1 Pridržavajte se preporuka na znakovima koji se nalaze na uređaju. Vodite računa da su pričvršćeni na uređaj i da su čitljivi; u protivnom stavite zamjenske znakove na izvorna mjesta.

 **Upozorenje - opasnost**

 **Prije uporabe pažljivo pročitajte ove upute.**

 **Simbol E1.** Uređaj se ne smije odlagati u komunalni otpad; možete ga vratiti prodavaču pri kupnji novog uređaja. Električni i elektronički dijelovi uređaja ne smiju se ponovno upotrebljavati niti zloupotrebljavati jer sadržavaju tvari koje su opasne po zdravlje.

 **Simbol E3.** Označava da je uređaj namijenjen za uporabu u kućanstvu.



CE Simbol CE. Označava da je uređaj u skladu s važećim direktivama EU-a.

 **Ovaj proizvod ocijenjen je klasom izolacije I.** To znači da je opremljen zaštitnim vodičem spojenim s uzemljivačem (samo ako se simbol nalazi na uređaju).

HR



3 SIGURNOSNA PRAVILA / PREOSTALI RIZICI

3.1 SIGURNOSNE MJERE OPREZA: ZABRANE

- 3.1.1 Opasnost od ozljede!** NEMOJTE dopustiti da uređaj upotrebljavaju djeca ili osobe s umanjanim fizičkim, osjetilnim ili mentalnim sposobnostima, odnosno osobe s nedostatkom potrebnog iskustva i znanja. Djeca ne smiju upotrebljavati uređaj kao igračku. Čišćenje i održavanje koje obavlja korisnik ne smiju obavljati djeca.
- 3.1.2 Opasnost od eksplozije ili trovanja!** Uređaj nikad nemojte rabiti sa zapaljivim, toksičnim ili agresivnim tekućinama ili tekućinama čije karakteristike nisu kompatibilne s ispravnim radom uređaja.
- 3.1.3 Opasnost od ozljede!** Vodeni mlaz nemojte usmjeravati prema ljudima ili životinjama.
- 3.1.4 Opasnost od strujnog udara!** Vodeni mlaz nemojte usmjeravati prema uređaju, električnim dijelovima ili drugim električnim uređajima.
- 3.1.5 Opasnost od kratkog spoja!** Nemojte upotrebljavati uređaj na otvorenom tijekom kiše. To se ne odnosi na potopne pumpe, koje se mogu upotrebljavati i na kiši; međutim, potrebno je osigurati da su priključci utikača (A12) i svi produžni kabeli koji se upotrebljavaju zaštićeni od prskanja vode i poplavlivanja.
- 3.1.6 Opasnost od ozljede!** Nemojte dopustiti da uređaj upotrebljavaju djeca, osobe s umanjanim fizičkim, osjetilnim ili mentalnim sposobnostima ili druge neovlaštene osobe.
- 3.1.7 Opasnost od strujnog udara!** Nemojte dodirivati utikač (A12) i/ili utičnicu vlažnim rukama.
- 3.1.8 Opasnost od strujnog udara i kratkog spoja!** Ako je kabel napajanja (A8) oštećen, mora ga zamijeniti proizvođač, jedan od njegovih ovlaštenih servisnih centara ili slično kvalificirane osobe kako bi se izbjegli svi rizici.
- 3.1.9 Opasnost od eksplozije!** Nemojte rabiti uređaj ako je usisno ili odvodno crijevo oštećeno.
- 3.1.10 Opasnost od ozljede!** Postavite uređaj u stabilan položaj; ako upotrebljavate uređaj u blizini bazena, vrtnih ribnjaka ili drugih vanjskih vodnih tijela, držite ga najmanje 2 m od ruba vode i zaštitite ga od pada u vodu ili poplavlivanja. To se ne odnosi na potopne pumpe jer se one mogu upotrebljavati dok su uronjene u vodu.
- 3.1.11 Opasnost od ozljede!** Provjerite nalazi li se na uređaju natpisna pločica sa specifikacijama; ako nedostaje, odmah se obratite prodavaču. Uređaji bez natpisne pločice ne smiju se rabiti jer ih nije moguće identificirati pa su potencijalno opasni.
- 3.1.12 Opasnost od eksplozije!** Nije dopušteno namještanje regulacijskih ventila, sigurnosnih ventila ili drugih sigurnosnih uređaja, niti neovlašteno mijenjanje njihovih postavki.

HR



- 3.1.13 Opasnost od opekline!** U slučaju kvara tlačne sklopke ili dovoda vode, voda koja ostane u tijelu pumpe (A4) može se pregrijati i uzrokovati opekline tijekom ispuštanja.
- 3.1.14 Opasnost od ozljede!** Nemojte upotrebljavati uređaj bez nadzora ako postoji rizik od zapetljavanja.
- 3.1.15 Opasnost od kratkog spoja!** Nemojte pomicati uređaj povlačenjem utikača (A12), kabela napajanja (A8) ili drugih spojnih elemenata; upotrebljavajte ručku (A4b).
- 3.1.16 Opasnost od eksplozije!** Nemojte dopustiti da vozila prelaze preko usisnog ili odvodnog crijeva. Nemojte vući uređaj ili ga transportirati držeći ga za usisno ili odvodno crijevo.
- 3.1.17 Opasnost od ozljede!** Nemojte upotrebljavati uređaj kada su osobe ili kućni ljubimci u usisnoj tekućini ili ako mogu doći s njom u kontakt.

3.2 SIGURNOSNE MJERE OPREZA: OBAVEZNI POSTUPCI

- 3.2.1 Opasnost od kratkog spoja!** Svi električni vodiči moraju biti zaštićeni od prskanja vodom.
- 3.2.2 Opasnost od strujnog udara!** Uređaj spajajte samo s izvorom električnog napajanja koji je u skladu s važećim normama (IEC 603641-1); tijekom pokretanja uređaj može uzrokovati smetnje na električnom sustavu. Uređaj priključite samo u utičnicu opremljenu zaštitnim strujnim uređajem s nazivnim podacima od 30 mA ili manje. Upotrebljavajte samo produžne kabele usklađene s važećim propisima, odobrene za vanjsku uporabu i s mjeracom koji je barem jednak onom od kabela napajanja uređaja. Kabele napajanja omotane oko kolotura potrebno je potpuno odmotati.
- 3.2.3 Opasnost!** Uređaj nikad ne smije raditi suh; uvijek napunite tijelo pumpe (A4) vodom prije njegova pokretanja. Čak i kratko razdoblje rada bez vode može uzrokovati oštećenje.
- 3.2.4 Opasnost od slučajnog uključivanja!** Prije izvođenja bilo kakvog rada na uređaju izvucite utikač (A12) iz utičnice za napajanje.
- 3.2.5 Opasnost!** Kako bi sigurnost uređaja bila zajamčena, maksimalna temperatura usisne tekućine ne smije premašivati 35 °C. Temperatura okoline ne smije pasti ispod +5 °C.
- 3.2.6 Opasnost!** Uređaj nije namijenjen za pumpanje pitke vode ili vode za ljudsku potrošnju. Voda koja se pumpa može biti zagađena mazivom koje curi.
- 3.2.7 Opasnost od ozljede!** Održavanje i/ili popravak uređaja ili električnih komponenti mora provoditi samo stručno osoblje.
- 3.2.8 Opasnost od ozljede!** Prije nego što odvojite crijevo od uređaja ispustite preostali tlak; da biste to učinili, iskopčajte uređaj iz električnog napajanja i otvorite korisnički izlaz.
- 3.2.9 Opasnost od ozljede!** Prije uporabe i u redovitim intervalima pregledavajte dodatnu opremu i provjeravajte komponente uređaja kako biste utvrdili ima li znakova kvara i/ili trošenja.



4 OPĆE INFORMACIJE

4.1 Uporaba priručnika

Ovaj je priručnik sastavni dio uređaja i trebate ga sačuvati za buduću uporabu. Prije ugradnje/uporabe uređaja pažljivo pročitajte priručnik. Ako se uređaj prodaje, prodavatelj mora proslijediti priručnik novom vlasniku zajedno s uređajem. Pobrinite se da svaki korisnik ima pristup priručniku prije pokretanja uređaja te da može pronaći sigurnosne i radne upute.

4.2 Isporuka

Uređaj se isporučuje u kartonskoj kutiji.

Paket u kojem se uređaj isporučuje prikazan je na sl. 1.

4.2.1 Informativni materijali koji se isporučuju s uređajem

- D1 Priručnik za uporabu i održavanje
- D2 Sigurnosne upute
- D3 Jamstvene odredbe

4.3 Odlaganje ambalaže

Materijali korišteni za pakiranje uređaja nisu štetni za okoliš, ali se svejedno moraju reciklirati ili odložiti u skladu s relevantnim propisima u zemlji u kojoj se uređaj upotrebljava.

5 TEHNIČKI PODACI

5.1 Namjena

Ovi su uređaji pogodni za pumpanje čiste vode ili prijava vode koja sadržava otplojene krute tvari maksimalne veličine 35 mm (npr. za ispušavanje u slučaju poplave ili za uporabu u spremnicima za kislinu ili rezervoarima). Imajte na umu dozvoljenu veličinu čestica za vrstu uređaja koji upotrebljavate; veličine čestica i dodatni tehnički podaci nalaze se u tablici sa sigurnosnim podacima u ovom priručniku. Uređaji za veličine čestica do 5 mm prikladni su za čistu vodu, a oni za čestice veličine 25 mm i više namijenjeni su za prijavu vode. Pijesak i šljunak nisu uključeni u referencije na čestice i/ili krute tvari! Referencija se odnosi na mekane, fleksibilne materijale (npr. mekana vlakna ili lišće) koji neće začepiti unutrašnjost tijela pumpe (A4) te stoga neće blokirati pokretač i oštetiti motor. Ako nije moguće osigurati da usisna tekućina ne sadržava pijesak ili šljunak, uređaj ne smijete ostaviti da radi bez nadzora. Ako se pokretač zaglavi, potrebno je odmah isključiti uređaj i ukloniti začepljenje kod pokretača ispiranjem čistom vodom.

Uređaj je u skladu s europskom normom EN 60335-2-41.

5.2 Neispravna uporaba

Nekvalificiranim osobama ili osobama koje nisu pročitale i razumjele upute iz priručnika zabranjena je uporaba uređaja.

Isporučka uređaja sa zapaljivim, eksplozivnim, toksičnim ili kemijski agresivnim tekućinama je zabranjena.

Uporaba uređaja u potencijalno zapaljivim ili eksplozivnim okruženjima je zabranjena.

Zabranjeno je provoditi bilo kakve izmjene na uređaju. Svaka izmjena na uređaju čini jamstvo ništavnim i oslobađa proizvođača od svake odgovornosti prema građanskom i kaznenom zakonu.

Tvari za brušenje i poliranje ili druge tvari koje djeluju agresivno na materijale oštećuju uređaj. Te primjene nisu prikladne za usisne tekućine koje sadržavaju abrazivni pijesak, blato ili glinu. Ovi su uređaji pogodni za pumpanje vode u sanitarne svrhe, ali ne i za pumpanje pitke vode! Fekalne se tvari ne smiju pumpati s pomoću ovih uređaja.

Uređaji nisu prikladni za uporabu kao pumpe za fontane, filterske pumpe za vrtno ribnjake ili za neprekidan rad (npr. neprekidno recikliranje vode u filterskim sustavima bazena ili industrijska uporaba).

Nemojte uključivati uređaj dok je suh niti pumpati tekućine dok je ventil zatvoren!

5.3 Glavni dijelovi (sl. 1.)

- A1 Usisno sito
- A2 Odvodni nastavak
- A3 Odvodni naglavak
- A4 Tijelo pumpe
- A4b Ručka
- A5 Prekidač s plovkom
- A5b Spojnica kabela za prekidač s plovkom
- A6 Sklopive noge (ako su ugrađene)
- A7 Rupa za odzračivanje
- A8 Kabel napajanja
- A12 Utikač

6 UGRADNJA

Upozorenje - opasnost!

Svi postupci ugradnje i sastavljanja moraju se provoditi dok uređaj nije spojen na napajanje iz elektroenergetske mreže (sl. 3.).

Upozorenje - opasnost!

Prije uporabe uvijek obavite vizualni pregled uređaja, posebice utikača (A12) i kabela napajanja (A8), kako biste utvrdili ima li oštećenja. Oštećeni se uređaj ne smije upotrebljavati; u slučaju oštećenja odnesite uređaj na pregled u servisni centar ili ovlaštenom električaru.

Upozorenje - opasnost!

Ako je kabel spajanja (A8) prekinut, jamstvo postaje nevažeće, a tijekom popravka potrebno je ugraditi zamjenski originalni kabel napajanja (A8), i to o trošku kupca (čak i u slučaju popravka pod jamstvom). Ako je potrebno produljiti kabel napajanja (A8), upotrebljavajte samo produžetak s mjeracom koji je barem jednak onom od originalnog kabela napajanja (A8). Nikad nemojte podizati uređaj ili uklanjati utikač (A12) iz utičnice povlačenjem kabela napajanja (A8).

6.1 Postavljanje odvodnog crijeva

Prije spajanja odvodnog crijeva izrežite odvodni naglavak (A3) i oblikujte ga tako da može jamčiti najvišu moguću brzinu protoka u kombinaciji s korištenim crijevom (sl. 4.).

U idealnim uvjetima, promjer cijevi trebao biti veći od odobrene veličine čestica za uređaj. Manji promjeri crijeva drastično smanjuju brzinu protoka. Zavrnite naglavak na tijelo pumpe (A4), zatim spojite odvodno crijevo na odvodni naglavak (A3, sl. 4.).

6.2 Odzračivanje uređaja

Uronite uređaj u usisnu tekućinu u nagnutom položaju kako biste istjerali sav zrak iz tijela (sl. 5.). Držite uređaj u nagnutom položaju sve dok ne prestanu izlaziti mjehurići; uređaj je tada spreman za uporabu. Između gornjih i donjih dijelova plastičnih uređaja nalazi se rupa za odzračivanje (A7) koja omogućuje polagani izlazak zraka. Kada izade sav zrak, voda počne izlaziti iz te rupe; to je potrebno iz tehničkih razloga i nije znak kvara. Brzina protoka navedena u tehničkim podacima omogućuje to puštanje!

U čeličnim pumpama rupa za odzračivanje nalazi se (A7) na vrhu uređaja.

6.3 Napomene za mjesto ugradnje

Prije ugradnje uređaja na ručku je potrebno pričvrstiti podizno uže (A4b) kako bi se omogućilo njegovo jednostavno puštanje na željeno mjesto / podizanje (sl. 6.).

Ako je to moguće, uređaj bi trebao biti ovisen u usisnoj tekućini, dovoljno udaljen od dna kako bi se omogućilo usis krutih tvari neprimjerene veličine koje bi mogle oštetiti usisno sito (A1) ili zaglaviti pokretač (sl. 6.). Osim toga, uređaj je moguće također lagano povisiti u odnosu na dno (npr. postaviti na opeke, sl. 6.); međutim, u tom će slučaju usisavati više čestica prašine, koje bi ga mogle nakon nekog vremena začepiti

Kad je uređaj isključen, voda u crijevu teče natrag; to se može spriječiti postavljanjem nepovratnog ventila. Ugradnja brzog zapornog ventila za odvajanje crijeva na odgovarajućem mjestu pojednostavljuje čišćenje i održavanje. Ako se uređaj upotrebljava u odvodnom koritu ili crpnoj jami, pričuvni rezervoar mora imati dovoljno velik volumen kako bi osigurao da uređaj može raditi.

Prekidač s plovkom uređaja (A5) mora moći slobodno plutati, bez ograničenja, jer u protivnom nije moguće osigurati normalan rad. Ako niste sigurni da se prekidač s plovkom (A5) može ispravno uključivati i isključivati, uređaj smije raditi isključivo pod nadzorom.

6.4 Sigurnosne mjere

Korisnik mora spriječiti oštećenje uzrokovano poplavlivanjem prostora ili drugim uzrocima u slučaju kvara uređaja ili vanjskih komponenti poduzimanjem odgovarajućih mjera (npr. ugradnja kruga za zaštitu od poplave, sustava alarma, rezervne pumpe, spremnika za skupljanje ili sličnih značajki), te njihovim spajanjem na odvojeni, sigurnosni strujni krug. Sigurnosne mjere moraju odgovarati specifičnim uvjetima uporabe i moraju moći smanjiti i/ili spriječiti oštećenje uzrokovano propuštanjem vode.

Korisnik također mora ugraditi štitičnik od prskanja kako bi spriječio štetu uzrokovanu prodiranjem vode ili prskanjem zbog kvara pumpe. Rezervna pumpa ili podni odvod moraju biti ugrađeni kako bi osigurali uklanjanje bilo kakve vode koja procuri. Osim toga, možete ugraditi sustav alarma koji će pokrenuti alarm i/ili isključivanje uređaja i dovoda vode u nuždi u slučaju propuštanja vode prije nego što nastane šteta na opremi ili imovini.

Također preporučujemo podizanje sve opreme u prostorijama za ugradnju uređaja oko 5 – 10 cm iznad poda kako bilo kakvo propuštanje vode ne bi uzrokovalo neposrednu štetu. Proizvođač ne prihvaća odgovornost za štetu uzrokovanu nepridržavanjem ove preporuke.

Upozorenje - opasnost! Suhi rad

Ako uređaj dulje od 5 minuta radi sa zatvorenim mjestom usisa vode, mogao bi se oštetiti zbog pregrijavanja. Isključite uređaj u slučaju da je normalan protok vode onemogućen.

Suhi rad oštetit će uređaj do mjere da ga neće biti moguće popraviti, stoga nikad nemojte dopustiti da radi na suho dulje od 10 sekundi.

7 PRILAGODBE

7.1 Preliminarne prilagodbe

Uređaj je spreman za rad; jedina potrebna postavka je podešavanje točki uključivanja i isključivanja prekidača s plovkom (A5) kako bi odgovarale određenoj primjeni.

7.2 Prilagodba prekidača s plovkom

Da biste prilagodili točku okidanja prekidača s plovkom, skratite kabel prekidača s plovkom na njegovoj spojnici (A5b, sl. 7.). Što je kabel kraći, to će dulje trebati da se prekidač uključi i to će se prije on isključiti.

7.3 Posebne funkcije

7.3.1 Osnovna varijabla za čistu vodu ili otpadnu vodu

U višenamjenskim modelima noge na postolju uređaja moguće je sklopiti (A6) kako bi se pumpu prebacilo s načina rada za otpadnu vodu na način rada za čistu vodu. U tom slučaju, uređaj usisava vodu do preostale dubine od 5 mm, ali može raditi samo s otopljenim krutim tvarima veličine čestica do maks. 5 mm (sl. 8.).

7.3.2 Blokiranje prekidača s plovkom (A5)

U nekim modelima prekidač s plovkom (A5) moguće je blokirati u okomitom položaju na osloncu (A5b, sl. 9.). Kada je prekidač s plovkom blokiran uređaj radi kontinuirano, neovisno o razini vode, i smije raditi samo pod nadzorom kako bi se spriječio suhi rad.

8 POKRETANJE I PRIPREMA

Upozorenje - opasnost!

Svi postupci ugradnje i sastavljanja moraju se provoditi dok uređaj nije spojen na napajanje iz elektroenergetske mreže (sl. 3.).

8.1 Pokretanje

Nakon spajanja uređaja kako je opisano u točki 6. i nakon provođenja svih sigurnosnih uputa moguće je spojiti utikač (A12). Uređaj se pokreće automatski kada razina vode dosegne visinu postavljenu za okidanje prekidača s plovkom te se ponovno isključuje kada se dosegne razina za isključivanje.

8.2 Priprema pumpe

Za pripremu / pokretanje, uređaju je potrebna razina vode od približno 30 – 50 mm iznad minimalne razine usisa. Nakon što je uređaj pripremljen, on može pumpati do minimalne postavljene razine. Uređaj usisava vodu kroz usisno sito (A1) na njegovu postolju i prenosi je do željenog mjesta kroz odvodno crijevo spojeno na odvodni naglavak (A3).

Ako uređaj ne usisava vodu iako je razina vode dovoljna i motor radi, moguće je da u tijelu pumpe i dalje ima zraka (A4). Nastavite kako je opisano u točki 6.2 i ponovno odzračite uređaj.

8.3 Priprema pumpe

Navedene vrijednosti brzine protoka uređaja su maksimalne vrijednosti koje se smanjuju ako se upotrebljavaju vanjske komponente (npr. odvodno crijevo, koljena, ograničavači, itd.). To bi trebalo imati na umu tijekom odabira uređaja. Stvarna brzina protoka za specifične uvjete ugradnje navedena je u grafu brzine protoka (sl. 10.).

9 ODRŽAVANJE

Upozorenje - opasnost!

Prije bilo kakvog postupka održavanja i/ili tijekom rješavanja problema isključite kabel napajanja (A8) iz utičnice. U ovoj je fazi moguće izvršiti sve poslove održavanja i čišćenja.

9.1 Čišćenje

Nakon svake uporabe isperite uređaj i sve vanjske komponente čistom vodom. Uklonite tvrdokorne naslage mlazom vode. Prijavština i glina unutar tijela pumpe (A4) uzrokuju zaglavlivanje pokretača, što dovodi do kvarova tijekom ponovnog pokretanja pumpe.

U slučaju da se ovaj postupak zanemari, uređaj je moguće uroniti u vodu temperature do 35 °C na nekoliko dana kako bi se otobile nečistoće.

9.2 Provjera rada

Redovito provjeravajte okidanje prekidača s plovkom (A5) kako biste spriječili kvarove.

10 POHRANA

Nužno je zaštititi uređaj od mraza, a u slučaju temperatura od +5 °C ili nižih, uređaj je potrebno ukloniti i pohraniti na suho mjesto, zaštićeno od mraza.

11 RJEŠAVANJE PROBLEMA

Problemi	Mogući uzroci	Rješenja
Uređaj ne pumpa vodu jer motor ne radi	1. Prenizak napon elektroenergetske mreže.	1. Provjerite ima li napajanja iz elektroenergetske mreže i je li utikač (A12) čvrsto spojen.
	2. Utikač (A12) nije dobro spojen.	2. Čvrsto spojite utikač (A12).
	3. Zaštitni strujni uređaj je aktiviran.	3. Ponovno postavite zaštitni strujni uređaj. Ako se uređaj ponovno aktivira, posavjetujte se s električarom.
	4. Pokretač je zaglavljen.	4. Oslobodite pokretač od mogućih prepreka.
	5. Motor ili kondenzator su oštećeni.	5. Obavijestite prodavača.
Uređaj ne pumpa vodu iako motor radi	1. Prijavo usisno sito (A1).	1. Očistite usisno sito (A1).
	2. Nepovratni ventil je zaglavljen (ako je ugrađen).	2. Očistite ili zamijenite ventil (ako je ugrađen).
	3. Zračni mjehurić u tijelu pumpe (A4).	3. Nagnite uređaj ispod vode kako biste omogućili da izađe zrak iz tijela pumpe (A4).
Uređaj odvodi samo malu količinu vode	1. Djelomično prijavo usisno sito (A1).	1. Očistite usisno sito (A1).
	2. Crijevo je začepljeno.	2. Uklonite začepljenje.
	3. Odvodno crijevo je pre malo.	3. Upotrebljavajte crijevo minimalnog promjera \varnothing 25 mm.
	4. Mjesto ispuštanja vode je previsoko u odnosu na uređaj.	4. Imajte na umu da prevelika glava smanjuje brzinu protoka.
Neujednačen rad	1. Krute tvari sprječavaju slobodno rotiranje pokretača.	1. Uklonite nečistoću!
	2. Tekućina je prevruća.	2. Maksimalna temperatura usisne tekućine ne smije premašivati 35 °C.
	3. Strujni napon izvan raspona dopuštenih odstupanja.	3. Priključite uređaj na električni sustav koji zadovoljava zahtjeve navedene na natpisnoj pločici.
	4. Motor je neispravan.	4. Obavijestite prodavača.
Voda curi iz tijela pumpe (A4)	1. Voda curi iz rupe za odzračivanje (A7) između gornjih i donjih dijelova.	1. Nije potrebno poduzeti nikakve radnje; rupa za odzračivanje je tehnička potreba.

HR

JAMSTVO

Jamstva koja se odnose na uređaje opisane u ovom priručniku uvjetovana su pridržavanjem svih preporuka u priručniku, osobito onih koje se odnose na uporabu, ugradnju i rad.

Pružamo jamstvo u trajanju od 24 mjeseca (12 mjeseci za profesionalnu prodaju) od datuma kupnje opisanog proizvoda koje pokriva nedostatke u materijalu ili izradi u skladu s važećim propisima. Zahtjevi za servis pod jamstvom moraju biti popraćeni originalnim dokazom o kupnji.

Jamstvo ne pokriva troškove rasklapanja i ugradnje uređaja o kojemu je riječ na mjestu uporabe, troškove prijevoza do i od mjesta uporabe za osoblje koje obavlja popravak, ni troškove transporta.

Potraživanja koja proizlaze iz nepravilne ugradnje ili upravljanja, neodgovarajućih uvjeta uporabe, nemara, komercijalne uporabe ili neprikladnih pokušaja popravaka nisu obuhvaćena ovim jamstvom i za njih se ne preuzima nikakva odgovornost; uobičajeno trošenje i habanje također je isključeno.

Nastali troškovi, a osobito troškovi pregleda i transporta, bit će naplaćeni pošiljatelju i/ili korisniku uređaja. To također osobito vrijedi ako se preda jamstveni zahtjev, ali se utvrdi da uređaj radi besprijekorno i bez kvarova, ili da problem nije uzrokovan nedostacima u materijalu ili izradi.

Prije vraćanja korisniku svaki uređaj prolazi strog tehnički pregled. Popravke pod jamstvom mora izvoditi jedan od naših servisnih centara ili ovlaštena radionica za popravke. Ako kupac ili neovlaštena treća osoba pokušaju popraviti uređaj tijekom jamstvenog roka, to će rezultirati gubitkom svih prava na jamstvo.

Uklanjanje utikača za napajanje i/ili skraćivanje kabela napajanja rezultirat će gubitkom prava na jamstvo.

Posao koji mi obavljamo pod jamstvom ne produljuje trajanje jamstva, niti predstavlja razlog za dodjelu novog jamstvenog roka za zamijenjene ili popravljene dijelove. Sva dodatna prava, uključujući pravo na popuste, izmjene ili kompenzacije, ili bilo kakve posljedične odštete, su isključena.

U slučaju kvara obratite se prodajnom mjestu gdje ste kupili uređaj i predočite dokaz o kupnji.

Tehnički podaci	Jedinica	SXUP400PCE	SXUP750PTE	SXUP750XCE	SXUP1100XDE
Napon	V/Hz	230 V ~ 50 Hz	230 V ~ 50 Hz	230 V ~ 50 Hz	230 V ~ 50 Hz
Snaga	W	400	750	750	1100
Maks. glava ($H_{maks.}$)	m	8	8	8.5	10.5
Maksimalna brzina protoka ($Q_{maks.}$)	l/h	9000	13500	11000	16500
Maksimalna temperatura vode ($T_{maks.}$)	°C	35	35	35	35
Maks. dubina uranjanja	m	7	7	7	7
Preostala razina vode	mm	5	5 / 32	23	45
Maksimalna veličina čestica	Ø mm	5	5 / 30	5	35
Klasa zaštite	-	⊕	⊕	⊕	⊕
Izolacija motora	-	Klasa F	Klasa F	Klasa F	Klasa F
Zaštita motora	-	IPX8	IPX8	IPX8	IPX8
Neto težina	kg	4.3	5.9	5.9	7.0
Bruto težina	kg	4.7	6.5	6.6	7.7
Promjer nastavka	mm	25.4 – 31.75 – 38.1	25.4 – 31.75 – 38.1	25.4 – 31.75	25.4 – 31.75 – 38.1
Duljina kabela	m	10	10	10	10

Podložno tehničkim izmjenama!

1 BIZTONSÁGI UTASÍTÁSOK

1.1 Az Ön által megvásárolt berendezés Európa egyik legnagyobb háztartási- és kertiszivattyú-gyártójának terméke. Berendezéseink nem alkalmasak kereskedelmi vagy ipari felhasználásra, illetve folyamatos használatra. A szivattyú által kínált előnyök maximális kihasználása érdekében olvassa el és kövesse a jelen útmutatóban ismertetett utasításokat. A berendezés csatlakoztatása, használata és szervizelése során a saját és a közvetlen közelében tartózkodók biztonsága érdekében tegyen meg minden lehetséges óvintézkedést. Gondosan olvassa el és mindig tartsa be a biztonsági előírásokat; ennek elmulasztása személyi sérülést vagy komoly anyagi kárt okozhat. A gyártó nem vállal felelősséget a nem megfelelő vagy nem rendeltetésszerű használatból adódó károkért.

2 BIZTONSÁGI/TÁJÉKOZTATÓ CÍMKÉK

2.1 Kövesse a berendezésen található címkéken szereplő ajánlásokat. Ellenőrizze, hogy a címkék megvannak-e és jól láthatóak-e; hiányuk esetén eredeti helyükön pótolja azokat.

 **Figyelem – veszély!**

 **Használat előtt figyelmesen olvassa el ezt az útmutatót.**

 **E1 szimbólum.** Azt jelzi, hogy a berendezést tilos háztartási hulladékként kezelni; ehelyett új berendezés vásárlása esetén a kereskedőnél leadható. A berendezés elektromos és elektronikus alkatrészeit tilos nem megfelelő célra újra felhasználni, mert egészségre ártalmas anyagokat tartalmaznak.

 **E3 szimbólum.** Azt jelzi, hogy a berendezést háztartási felhasználásra tervezték.



CE-jelölés. Azt jelzi, hogy a berendezés megfelel az EU vonatkozó irányelveiben meghatározott követelményeknek.

 **A termék az I. érintésvédelmi osztályba tartozik.** Ez azt jelenti, hogy földelő védővezetékekkel rendelkezik (csak ha ez a szimbólum szerepel a berendezésen).

HU



3 BIZTONSÁGI ELŐÍRÁSOK / JÁRULÉKOS KOCKÁZATOK

3.1 BIZTONSÁGI ÓVINTÉZKEDÉSEK: TILTÁSOK

- 3.1.1 Sérülésveszély!** NE ENGEDJE, hogy a berendezést gyermekek, valamint csökkent fizikai, érzékszervi vagy szellemi képességű, illetve kellő tapasztalattal és ismerettel nem rendelkező személyek használják. Gyermekeknek TILOS a berendezéssel játszani. A tisztítást és a felhasználó általi karbantartást nem végezhetik gyermekek.
- 3.1.2 Robbanás- vagy mérgezésveszély!** Soha ne használja a berendezést gyúlékony, mérgező vagy vegyileg agresszív folyadékkal, illetve bármilyen olyan folyadékkal, amelynek egyes tulajdonságai nem teszik lehetővé a berendezés helyes használatát.
- 3.1.3 Sérülésveszély!** Ne irányítsa a vízsugarat emberekre vagy állatokra.
- 3.1.4 Áramütésveszély!** Ne irányítsa a vízsugarat magára a berendezésre vagy annak feszültség alatt álló részeire, illetve más elektromos berendezésekre.
- 3.1.5 Rövidzárlatveszély!** Ne használja a berendezést a szabadban, esős időben. Ez nem vonatkozik a búvárszivattyúkra, amelyek esőben is használhatók; azonban ilyen berendezés használata esetén is gondoskodjon arról, hogy a hálózati csatlakozó (A12) és a hosszabbító védve legyen vízbehatalás ellen.
- 3.1.6 Sérülésveszély!** Ne engedje, hogy a berendezést gyermekek, valamint csökkent fizikai, érzékszervi vagy szellemi képességű, illetve illetéktelen személyek használják.
- 3.1.7 Áramütésveszély!** Ne érintse meg a hálózati csatlakozót (A12) és/vagy az aljzatot nedves kézzel.
- 3.1.8 Áramütés- és rövidzárlatveszély!** A kockázatok elkerülése érdekében a hálózati kábelt (A8) annak sérülése esetén a gyártónak, valamely márkaszervizének, vagy egy szakképzett személynek kell kicserélnie.
- 3.1.9 Robbanásveszély!** Ne használja a berendezést, ha a szívó- vagy a nyomótömlő megsérült.
- 3.1.10 Sérülésveszély!** A berendezést stabilan helyezze el; ha úszómedence, kerti tó vagy más vizes létesítmény mellett helyezi el, a víztől való távolság legalább 2 méter legyen, és gondoskodjon a berendezés vízbe esés és beázás elleni védelméről. Ez nem vonatkozik a búvárszivattyúkra, mivel azok víz alatt is használhatók.
- 3.1.11 Sérülésveszély!** Ellenőrizze, hogy a berendezésen megvan-e a műszaki adatokat rögzítő az adattábla. Ha nincs, vegye fel a kapcsolatot az értékesítővel. Az adattábla nélküli berendezések használata tilos, mivel beazonosíthatatlanok, és használatuk veszélyes lehet.
- 3.1.12 Robbanásveszély!** A vezérlőszelepek, biztonsági szelepek és más biztonsági eszközök módosítása, valamint beállításaik megváltoztatása tilos.



- 3.1.13 Forrázásveszély!** A nyomáskapcsoló vagy a vízellátási rendszer meghibásodása esetén a szivattyúházban (A4) lévő víz túlmelegedhet, és kiengedéskor forrázásos sérülést okozhat.
- 3.1.14 Sérülésveszély!** Ha fennáll az eltömődés kockázata, ne működtesse a berendezést felügyelet nélkül.
- 3.1.15 Rövidzárlatveszély!** Ne mozgassa a berendezést a hálózati csatlakozónál (A12), a kábelnél (A8) vagy más csatlakozó tartozéknál fogva; erre a célra a fogantyút (A4b) használja.
- 3.1.16 Robbanásveszély!** Ügyeljen arra, hogy ne hajtsanak át gépjárművek a szívó- vagy a nyomótömlőn. Ne húzza a berendezést a szívó- vagy a nyomótömlőnél fogva.
- 3.1.17 Sérülésveszély!** Ne használja a berendezést, ha a szivattyúzott folyadékban emberek vagy háziállatok tartózkodnak, vagy azzal érintkezésbe kerülhetnek.

3.2 BIZTONSÁGI ÓVINTÉZKEDÉSEK: KÖTELEZŐEN BETARTANDÓ UTASÍTÁSOK

- 3.2.1 Rövidzárlatveszély!** Minden elektromos vezetékét védeni kell a ráfröccsenő víztől.
- 3.2.2 Áramütésveszély!** A berendezést csak a vonatkozó szabványoknak (IEC 603641-1) megfelelő áramforráshoz csatlakoztassa; beindítás során a berendezés zavart okozhat az elektromos rendszerben. A berendezést csak olyan aljzatba csatlakoztassa, amely rendelkezik legfeljebb 30 mA-es maradékáram-megszakítóval. Csak olyan hosszabbítót használjon, amely megfelel a vonatkozó előírásoknak, alkalmas kültéri használatra, és a paramétere nem rosszabbak a berendezés kábelének jellemzőinél. Kábeldob használata esetén teljesen tekercesse le a kábelt a dobról.
- 3.2.3 Veszély!** Fontos, hogy kerülje a szárazonfutást; a berendezés beindítása előtt mindig töltsse fel a szivattyúházat (A4) vízzel. A víz nélküli működtetés már rövid idő alatt is meghibásodást okozhat.
- 3.2.4 Véletlen bekapcsolás veszélye!** A berendezésen végzendő munkák megkezdése előtt húzza ki a hálózati csatlakozót (A12) az aljzataból.
- 3.2.5 Veszély!** A berendezés biztonsága érdekében a szivattyúzott folyadék hőmérséklete ne haladja meg a 35 °C-ot, a környezeti hőmérséklet pedig ne legyen alacsonyabb +5 °C-nál.
- 3.2.6 Veszély!** A berendezés nem alkalmas ivóvíz vagy emberi fogyasztásra szánt víz szivattyúzására. A szivattyún áthaladó vízbe szivárgás esetén kenőanyag kerülhet.
- 3.2.7 Sérülésveszély!** A berendezés és annak elektromos komponenseinek karbantartását és/vagy javítását kizárólag képzett szakember végezheti.
- 3.2.8 Sérülésveszély!** A tömlő lecsatlakoztatása előtt nyomásmentesítse a berendezést; ehhez válassza le a berendezést az elektromos hálózatról, és nyissa meg valamelyik fogyasztói kimenetet.
- 3.2.9 Sérülésveszély!** Minden használat előtt, valamint rendszeres időközönként ellenőrizze a tartozékokat, és vizsgálja meg a berendezés részegységeit károsodások vagy kopás szempontjából.



4 ÁLTALÁNOS INFORMÁCIÓK

4.1 Az útmutató használata

Ez az útmutató a berendezés fontos tartozékja; őrizze meg, mert később szüksége lehet rá. A berendezés telepítése/használatá előtti figyelmesen olvassa el az útmutatót. Ha eladja a berendezést, azzal együtt ezt az útmutatót is adja át az új tulajdonosnak. Gondoskodjon arról, hogy a berendezés használata előtt minden felhasználó elolvassa az útmutatót, és tisztában legyen a biztonsági és üzemeltetési utasításokkal.

4.2 Szállítás

A berendezés szállítása kartondobozban történik.

A csomag tartalmaz az 1. ábra mutatja be.

4.2.1 A berendezéshez mellékelt tájékoztató anyagok

- D1 Használati és karbantartási útmutató
- D2 Biztonsági utasítások
- D3 Jótállási szabályok

4.3 A csomagolóanyagok ártalmatlanítása

Bár a csomagolóanyagok nem környezetszennyezők, újrahasznosításukról vagy ártalmatlanításukról a felhasználás helyén érvényes jogszabályok betartásával kell gondoskodni.

5 MŰSZAKI INFORMÁCIÓK

5.1 Rendeltetészerű használat

A berendezések tiszta, valamint legfeljebb 35 mm átmérőjű szemecskékkel szennyezett víz szivattyúzására alkalmasak (pl. előntés utáni szivattyúzásra, illetve esővízgyűjtő tartályokban vagy ciszternákban való alkalmazásra). Mindig vegye figyelembe az adott típusú berendezéshez megengedett szemcseméretet. A megengedett szemcseméretet és az egyéb műszaki információk a jelen útmutató biztonsági adatokat tartalmazó táblázatában szerepelnek.

A legfeljebb 5 mm-es szemcseméret esetén alkalmazható berendezésekkel tiszta víz, a 25 mm vagy annál nagyobb szemcseméret kezelésére alkalmas berendezésekkel pedig szennyezett víz szivattyúzható. Homok és kavics semmilyen körülmények között nem lehet a szivattyúzott vízben! A megengedett szemcseméret puhafű/ág anyagokra vonatkozik (pl. apró fűszálakra vagy levéldarabokra), amelyek nem ragadnak be a szivattyúháza (A4), így nem okozzák a járókerék elakadását és a motor meghibásodását. Ha nem biztos abban, hogy a szivattyúzott víz nem tartalmaz homokot vagy kavicsot, ne működtesse a berendezést felügyelet nélkül. Ha a járókerék elakad, azonnal állítsa le a berendezést, és tiszta vízzel távolítsa el a szennyeződést a járókerékről.

A berendezés megfelel az EN 60335-2-41 európai szabvány előírásainak.

5.2 Rendeltetésellenes használat

A berendezést nem használhatja olyan személy, aki nem rendelkezik a szükséges készségekkel, illetve nem olvasta el vagy nem értette meg az útmutatóban ismertetett utasításokat.

A berendezés nem használható gyúlékony, robbanásveszélyes, mérgező vagy vegyileg agresszív folyadékok szivattyúzására.

A berendezést tilos gyúlékony vagy robbanásveszélyes környezetben használni.

A berendezésen tilos bármilyen változtatást végezni. A berendezés megváltoztatása esetén a jótállás érvényét veszti, és a gyártó mentesül minden polgári és büntetőjogi felelősség alól.

Csiszolásra és polírozásra használt anyagok, illetve más, felület roncsoló anyagok a berendezés meghibásodását okozzák. Ezek a berendezések nem alkalmasak dörzshatású homokot, iszapot vagy agyagot tartalmazó folyadékok szivattyúzására. Ezek a berendezések háztartási felhasználásra szánt víz szivattyúzására alkalmasak, ivóvíz szivattyúzására azonban nem használhatók!

A berendezések szennyvíz szivattyúzására szintén nem alkalmasak.

A berendezések nem használhatók szökőkutakhoz, szűrőszivattyúként kerți tavakhoz, továbbá nem alkalmasak folyamatos üzemelésre (pl. üzömdence szűrőrendszerének részeként a víz folyamatos cirkuláltatására vagy ipari felhasználásra).

A berendezést ne használja folyadék nélkül, illetve úgy, hogy valamelyik szelep el van zárva!

5.3 Főbb részegységek (1. ábra)

- A1 Szívókosár
- A2 Nyomóoldali csatlakozóelem
- A3 Nyomóoldali persely
- A4 Szivattyúház
- A4b Fogantyú
- A5 Folyadékszint-kapcsoló
- A5b Folyadékszint-kapcsoló kábelének rögzítőelem
- A6 Kihajtható láb (ha van a berendezésen)
- A7 Leeresztőnyílás
- A8 Hálózati kábel
- A12 Hálózati csatlakozó

6 TELEPÍTÉS

Figyelem – veszély!

Üzembe helyezés vagy összeszerelés előtt csatlakoztassa le a berendezést a táphálózatról (3. ábra).

Figyelem – veszély!

Használat előtt mindig ellenőrizze szemrevételezéssel, hogy nem sérült-e a berendezés, különös tekintettel a hálózati csatlakozóra (A12) és kábelre (A8). Ha a berendezés sérült, ne használja. Ilyen esetben vizsgáltsa meg a berendezést a márkaszervizzel vagy engedéllyel rendelkező villanyszerelővel.

Figyelem – veszély!

A hálózati kábel (A8) elvágása esetén a jótállás érvényét veszti; a kábelt a javítás során eredeti hálózati kábelre (A8) kell kicserélni az ügyfél költségére (akkor is, ha a javításra a jótállási időszakban kerül sor). Ha szükséges a hálózati kábel (A8) meghosszabbítása, olyan hosszabbítót használjon, amelynek paraméterei nem rosszabbak az eredeti hálózati kábel (A8) jellemzőinél. A berendezést ne emelje fel és a hálózati csatlakozót (A12) ne húzza ki a hálózati kábelnél (A8) fogva.

6.1 A nyomótömlő felszerelése

A nyomótömlő csatlakoztatása előtt vágja le a nyomóoldali perselyt (A3), és alakítsa úgy, hogy a használt tömlővel kombinálva a lehető legnagyobb áramlási sebességet tegye lehetővé (4. ábra).

A tömlő átmérője legyen nagyobb a berendezéshez megengedett legnagyobb szemcseméreténél. Kisebb átmérőjű tömlő esetén jelentősen csökken az áramlási sebesség. Csavarja be a perselyt a szivattyútestbe (A4), majd csatlakoztassa hozzá a nyomócsövet (A3, 4. ábra).

6.2 A berendezés leeresztése

Merítse a berendezést döntött helyzetben a szivattyúzni kívánt folyadékba, hogy a szivattyúházból távozzon a levegő (5. ábra). A berendezést addig tartsa döntött helyzetben, amíg buborékok törnek a folyadék felszínére. A berendezés ezután készen áll a használatra. A műanyag berendezések alsó és felső része között egy leeresztőnyílás (A7) található, amely lehetővé teszi a levegő lassú távozását. Miután az összes levegő távozott a berendezésből, a nyílásból víz folyik ki – ez műszaki szempontból indokolt, tehát nem hibajelenség. A műszaki adatoknál jelzett áramlási sebesség ennek figyelembevételével került kiszámításra.

Az acélból készült szivattyúknál a leeresztőnyílás (A7) a berendezés felső részén található.

6.3 A telepítés helyére vonatkozó megjegyzések

A berendezés telepítése előtt rögzítsen kötelei a fogantyúhoz (A4b), amely lehetővé teszi a berendezés leeresztését és felhúzását (6. ábra).

Lehetőség szerint a berendezést csak olyan mélységig engedje le a folyadékba, ahol még elég távol van a fenéktől ahhoz, hogy ne szivjon be nagy szemcseméretű szilárd anyagokat, amelyek eltömíthetik a szívókosarat (A1), vagy a járókerék elakadását eredményezhetik (6. ábra). A másik megoldás az, hogy a berendezést nem közvetlenül a fenékre ereszti (hanem például ott elhelyezett téglákra, 6. ábra); ebben az esetben azonban több szemcsés szennyeződést szív be a szivattyú, ami idővel eltömődést okozhat.

Amikor leállítja a berendezést, a folyadék elkezd visszafelé folyni a tömlőben. Ez visszacsapószelep alkalmazásával előzhető meg. A tisztítási és a karbantartási munkák megkönnyítése érdekében a berendezés megfelelő részére egy egyszerűen használható elzárószelep szerelhető. Ha a berendezést lecsapologdóiban vagy kútbán használja, annak térfogata legyen elég nagy ahhoz, hogy a berendezés megfelelően működhessen.

A berendezés folyadékszint-kapcsolója (A5) szabadon és akadálytalanul ússzon, ellenkező esetben nem biztosítható a megfelelő működés. Ha nem biztos abban, hogy a folyadékszint-kapcsoló (A5) pontosan nyit és zár, ne működtesse a berendezést felügyelet nélkül.

6.4 Biztonsági intézkedések

A felhasználónak megfelelő megoldásokkal gondoskodnia kell arról, hogy a berendezés ne károsodjon vízbehatolás, illetve a berendezés vagy valamely külső részegységének meghibásodása miatt (pl. vízbehatolás elleni védőkapcsolás, riasztórendszer, tartalék szivattyú vagy gyűjtőtartály segítségével – ezeket külön üzembiztos áramkörre kell kötni). A biztonsági intézkedéseket az adott használati körülményeknek megfelelően kell megválasztani, és alkalmazni kell lenniük a vízvivárgásból adódó meghibásodások megelőzésére/ csökkentésére.

A felhasználónak fröccsenésgátót is fel kell szerelnie, hogy megelőzze a szivattyú meghibásodása miatt fellépő szivárgásból vagy fröccsenésből adódó károkat. Az esetlegesen szivárgó víz azonnali eltávolítása tartalék szivattyúval vagy padlóösszefolyóval oldható meg. A másik megoldás egy riasztórendszer telepítése, amely vízvivárgás esetén jelzést generál, és/vagy azonnal leállítja a berendezést és a vízellátást, így megelőzve a berendezésben vagy az építményekben okozott károkat.

Mindezek mellett javasoljuk, hogy a szivattyúhelyiségben elhelyezett berendezéseket legalább 5-10 cm-rel a padlószint felett helyezze el, hogy egy esetleges szivárgás ne okozzon azonnali meghibásodást. Ha a felhasználó figyelmen kívül hagyja ezt az ajánlást, a gyártó nem vállal felelősséget az abból adódó károkat.

Figyelem – veszély! Szárazonfutás

Ha a berendezés 5 percnél hosszabb ideig nem szív be vizet, akkor túlmelegedés miatt meghibásodhat. Ha valami akadályozza a vízáramlást, állítsa le a berendezést.

A szárazonfutás tönkretelheti a berendezést, ezért ügyeljen arra, hogy a szivattyú soha ne üzemeljen 10 másodpercnél hosszabb ideig víz nélkül.

7 BEÁLLÍTÁSOK

7.1 Előzetes beállítások

A leszállított berendezés készen áll a használatra; mindössze a folyadékszint-kapcsoló (A5) nyitó és záró pontját kell beállítani az adott alkalmazási körülményeknek megfelelően.

7.2 A folyadékszint-kapcsoló beállítása

A folyadékszint-kapcsoló nyitó és záró pontjának beállításához szükség szerint vegye rövidebbre a kapcsoló kábelét, amely egy rögzítőelemen fut (A5b, 7. ábra). Minél rövidebb a kábel, annál később nyit és annál korábban zár a kapcsoló.

7.3 Speciális funkciók

7.3.1 Talpmegoldások tiszta vízzel vagy szennyvízzel történő felhasználáshoz

A többfunkciós modelleknél a lábak behajthatók (A6), ha a felhasználó szennyvíz-szivattyúzási üzemmódról tisztavíz-szivattyúzási üzemmódra szeretne váltani. Ilyen esetben a berendezés képes akár 5 mm mély vízből is szivattyúzni, de csak legfeljebb 5 mm szemcseméretű szilárd anyagok esetén használható (8. ábra).

7.3.2 A folyadékszint-kapcsoló (A5) rögzítése

Egyes modelleknél a folyadékszint-kapcsoló (A5) egy támasz segítségével (A5b, 9. ábra) függőleges helyzetben rögzíthető. Amikor a folyadékszint-kapcsoló rögzített helyzetben van, a berendezés a víz szintjétől függetlenül folyamatosan üzemel, ezért a szárazonfutás megelőzése érdekében felügyeletet igényel.

8 BEINDÍTÁS ÉS FELTÖLTÉS

Figyelem – veszély!

Üzembe helyezés vagy összeszerelés előtt csatlakoztassa le a berendezést a táphálózatról (3. ábra).

8.1 Beindítás

A berendezés csatlakoztatása (lásd: 6. pont), valamint a biztonsági óvintézkedések elvégzése után a hálózati csatlakozót (A12) bedughatja az aljzatba. A berendezés automatikusan elindul, amikor a folyadékszint-kapcsoló a vízszint hatására nyit, illetve leáll, ha a vízszint annyira lecsökken, hogy a folyadékszint-kapcsoló zár.

8.2 A szivattyú feltöltése

A feltöltésnél/beindításnál a vízszintnek legalább 30-50 mm-rel a minimális szívási szint felett kell lennie. A feltöltés után a berendezés már a beállított minimális szintig felhasználható szivattyúzásra. A berendezés az alsó részén elhelyezkedő szívókosáron (A1) keresztül szívja be a vizet, a nyomóoldali perselyre kötött nyomócsövön keresztül távozik (A3).

Ha a beszívott víz mennyisége nem elegendő, de a vízszint megfelelő, és a motor is üzemel, elképzelhető, hogy levegő van a szivattyúházban (A4). Kövesse a 6.2. pontban leírtakat, és légtelenítse ismét a berendezést.

8.3 A szivattyú feltöltése

A jelzett áramlási sebességek maximális értékek; ezek külső komponensek (pl. nyomótömlő, könyökelemek, előszűrő, átfolyáskorlátozó) használata esetén alacsonyabbak lehetnek. Ezt vegye figyelembe a berendezés kiválasztásánál. A konkrét telepítési körülményekhez tartozó áramlási sebességeket az áramlási sebességek grafikonja tartalmazza (10. ábra).

9 KARBANTARTÁS



Figyelem – veszély!

Mielőtt bármilyen karbantartási vagy hibaelhárítási műveletet megkezdene, húzza ki a berendezés hálózati kábelét (A8) az aljzataból. Ezt követően elvégezhetőek a tisztítási és karbantartási műveletek.

9.1 Tisztítás

A berendezést és a külső tartozékokat minden használat után alaposan öblítse le tiszta vízzel. A makacs szennyeződésekét vízszaggal távolítsa el. A szivattyúházban (A4) felhalmozódó por és agyag a járókerék elakadását eredményezi, ami újraindítás után a berendezés nem megfelelő működését okozza.

A fenti eljárás elmulasztása esetén a berendezés néhány napig legfeljebb 35 °C hőmérsékletű vízbe meríthető, hogy feloldódjanak a szennyeződések.

9.2 A működés ellenőrzése

A hibás működés megelőzése érdekében rendszeresen ellenőrizze, hogy működik-e a folyadékszint-kapcsoló (A5).

10 TÁROLÁS

Mindig gondoskodjon a berendezés fagy elleni védelméről. Ha a hőmérséklet +5 °C-ra vagy az alá esik, helyezze a berendezést száraz, fagytól védett helyre.

11 HIBAELHÁRÍTÁS

Problémák	Lehetséges okok	Megoldások
A berendezés nem szivattyúzza a vizet, mert a motor nem üzemel	1. Túl alacsony a hálózati feszültség.	1. Ellenőrizze a hálózati tápellátást, és győződjön meg arról, hogy a hálózati csatlakozó (A12) megfelelően be van-e dugva.
	2. A hálózati csatlakozó (A12) nem megfelelően van bedugva.	2. Dugja be a hálózati csatlakozót (A12) stabilan az aljzatba.
	3. A maradékáram-megszakító aktiválódott.	3. Állítsa alaphelyzetbe a maradékáram-megszakítót. Ha a megszakító újra aktiválódik, forduljon villanyszerelőhöz.
	4. A járókerék elakadt.	4. Távolítsa el a járókerék mozgását akadályozó szennyeződést.
	5. A motor vagy a kondenzátor meghibásodott.	5. Vegye fel a kapcsolatot a forgalmazóval.
A berendezés nem szivattyúzza a vizet, de a motor üzemel	1. A szivókosár (A1) eltömődött.	1. Tisztítsa meg a szivókosarat (A1).
	2. Ellenőrizze, hogy nem ragadt-e be a visszacsapószelep (ha van a berendezésben).	2. Tisztítsa meg vagy cserélje ki a szelepet (ha van a berendezésben).
	3. Légbuborék a szivattyúházban (A4).	3. Döntse meg a feltöltött berendezést, hogy a levegő távozhasson a szivattyúházból (A4).
A berendezés kevés vizet továbbít	1. A szivókosár (A1) részben eltömődött.	1. Tisztítsa meg a szivókosarat (A1).
	2. A tömlőben valami akadályozza a víz továbbítását.	2. Távolítsa el a szennyeződést.
	3. A nyomótömlő átmérője nem elégséges.	3. Használjon legalább 25 mm átmérőjű tömlőt.
	4. A víz kilépési pontja túl magasan van a berendezéshez képest.	4. A túl nagy szállítómagasság csökkenti az áramlási sebességet.
Nem egyenletes működés	1. Valamilyen szilárd szennyeződés akadályozza a járókerék mozgását.	1. Távolítsa el a szennyeződést.
	2. A folyadék túl meleg.	2. A szivattyúzott folyadék hőmérséklete ne haladja meg a 35 °C-ot.
	3. A hálózati feszültség értéke a megengedett tartományon kívül esik.	3. Olyan elektromos hálózathoz csatlakoztassa a berendezést, amely megfelel az adattáblán szereplő paramétereknek.
	4. A motor meghibásodott.	4. Vegye fel a kapcsolatot a forgalmazóval.
Víz szivárog a szivattyúházból (A4)	1. Víz szivárog a felső és az alsó rész között található leeresztőnyílásból (A7).	1. Nincs szükség beavatkozásra; a leeresztőnyílás műszaki szempontból indokolt részegység.

JÓTÁLLÁS

A jelen útmutatóban ismertetett berendezésekre vonatkozó jótállás csak az ajánlások követése esetén érvényes – különösen a használat, telepítés és üzemeltetés tekintetében.

A termékre a vásárlás napjától számítva 24 hónap (ipari célú felhasználás esetén 12 hónap) jótállást biztosítunk, amely a hatályos jogszabályoknak megfelelően az anyaghibából és a kivitelezésből adódó meghibásodásokra vonatkozik. A jótállás hatálya alá tartozó szervizelésre vonatkozó igényt a vásárlást igazoló dokumentummal kell alátámasztani.

A jótállás nem vonatkozik a berendezés felhasználási helyen történő szétszereléséhez és telepítéséhez kapcsolódó költségekre, a szerelők helyszínre utazási költségeire, valamint a szállítási költségekre.

A jótállás nem vonatkozik a nem megfelelő telepítésből vagy üzemeltetésből, a nem megfelelő környezeti feltételekből, a gondatlanságból, a kereskedelmi felhasználásból és a nem megfelelő javítási kísérletekből adódó meghibásodásokra; ezekért a gyártó nem vállal felelősséget. A jótállás mindezek mellett a normál használattal járó kopásból adódó problémákra sem vonatkozik.

Az ezekből adódó költségek – különös tekintettel az ellenőrzéssel és a szállítással járó költségekre – a vásárlót és/vagy az üzemeltetőt terhelik. Ez arra az esetre is vonatkozik, ha bejelentett jótállási igény esetén kiderül, hogy a berendezés tökéletesen működik, vagy a hiba nem az anyaghasználat vagy a gyártási folyamat következménye.

A gyártó a berendezést visszaküldés előtt alapos műszaki ellenőrzésnek veti alá. A jótállási időszakban javítást kizárólag márkaszerviz vagy más hivatalos szerviz végezhet. A jótállás érvényét veszti, ha a felhasználó vagy egy nem hivatalos szerviz a jótállási időszakban megkísérel megjavítani a meghibásodott berendezést.

A jótállás abban az esetben is érvényét veszti, ha a felhasználó levágja a hálózati csatlakozót és/vagy megrövidíti a hálózati kábelt.

A jótállás keretein belül elvégzett munka nem jelenti a jótállási időszak meghosszabbítását, sem pedig a kicserélt vagy kijavított alkatrészekre vonatkozó új jótállási időszak kezdetét. A gyártó elutasít minden további igényt, beleértve a kedvezményre, módosításra vagy kárterítésre vonatkozó igényeket is.

Hibás működés esetén vegye fel a kapcsolatot azzal az értékesítési hellyel, ahol a terméket vásárolta, és mutassa be a vásárlást igazoló dokumentumot.

Műszaki adatok	Egység	SXUP400PCE	SXUP750PTE	SXUP750XCE	SXUP1100XDE
Hálózati feszültség	V/Hz	230 V ~ 50 Hz	230 V ~ 50 Hz	230 V ~ 50 Hz	230 V ~ 50 Hz
Teljesítmény	W	400	750	750	1100
Max. szállítómagasság (H _{max})	m	8	8	8.5	10.5
Max. áramlási sebesség (Q _{max})	l/óra	9000	13500	11000	16500
Max. vízhőmérséklet (T _{max})	°C	35	35	35	35
Max. merítési mélység	m	7	7	7	7
Visszatartott víz szintje	mm	5	5 / 32	23	45
Max. szemcseméret	Ø mm	5	5 / 30	5	35
Védelmi osztály	-	⊕	⊕	⊕	⊕
Motorszigetelés	-	F osztály	F osztály	F osztály	F osztály
Motorvédelem	-	IPX8	IPX8	IPX8	IPX8
Nettó tömeg	kg	4.3	5.9	5.9	7.0
Bruttó tömeg	kg	4.7	6.5	6.6	7.7
Csatlakozóelem átmérője	mm	25.4 – 31.75 – 38.1	25.4 – 31.75 – 38.1	25.4 – 31.75	25.4 – 31.75 – 38.1
Kábelhossz	m	10	10	10	10

A műszaki változtatások jogát fenntartjuk!

HU

1 SAUGOS INSTRUKCIJOS

1.1 Įrenginį, kurį įsigijote, pagamino vienas iš populiariausių Europoje buitinių ir sodo siurblių gamintojų. Mūsų įrenginiai neskirti atlaikyti apkrovų, būdingų komerciniams arba pramoniniams įrenginiams, ir neskirti naudoti nepertraukiamai. Privalote žinoti šiame vadove pateiktas instrukcijas ir jų laikytis, kad galėtumėte naudotis visomis savo siurblio funkcijomis. Prijungdami, naudodami ir remontuodami įrenginį, imkitės visų galimų saugumo priemonių, kad užtikrintumėte savo pačių ir netoliese esančių asmenų saugumą. Atidžiai perskaitykite saugumo reglamentus ir griežtai jais vadovaukitės. Priešingu atveju gali kilti pavojus sveikatai ir saugumui arba galite sukelti žalą, kurią ištaisyti bus brangu. Gamintojas neatsako už jokią žalą, patirtą neteisingai arba netinkamai naudojant įrenginį.

2 SAUGOS LIPDUKAI / INFORMACINIAI LIPDUKAI

2.1 Laikykitės rekomendacijų, pateiktų ant įrangos užklijuotuose lipdukuose. Patikrinkite, ar jie yra ir ar jie įskaitomi. Jei ne, jų pradinėse vietose užklijuokite pakaitinius lipdukus.

 **Įspėjimas – pavojus**

 **Prieš pradėdami naudoti įrenginį, atidžiai perskaitykite šias instrukcijas.**

 **Simbolis E1.** Įrenginio negalima šalinti kaip buitinių atliekų. Jį galima gražinti platintojui, įsigyjant naują įrenginį. Įrenginio elektrinių ir elektroninių dalių negalima naudoti pakartotinai netinkamais tikslais, nes jose yra medžiagų, kurios kelia pavojų sveikatai.

 **Simbolis E3.** Nurodo, kad įrenginys skirtas naudoti buityje.



CE CE simbolis. Nurodo, kad įrenginys atitinka susijusias ES direktyvas.

 **Šis gaminys priskiriamas I izoliacijos klasei.** Tai reiškia, kad jame įmontuotas apsauginis žemėjimo laidininkas (tik jei simbolis yra ant įrenginio).

LT



3 SAUGOS TAISYKLĖS / LIEKAMIEJI PAVOJAI

3.1 SAUGOS ATSARGUMO PRIEMONĖS: DRAUDŽIAMSI ATLIKTI VEIKSMAI

- 3.1.1 Pavojus susižaloti!** NELEISKITE įrenginio naudoti vaikams arba fizinę, jausminę ar protinę negalią turintiems asmenims arba asmenims, kurie neturi reikalingos patirties ir žinių. Vaikams draudžiama įrenginį naudoti kaip žaislą. Valyti ir techniškai prižiūrėti vaikams draudžiama.
- 3.1.2 Sprogimo arba apsinuodijimo pavojus!** Niekada nenaudokite įrenginio kartu su degiais, toksiškais ar edžiais skysčiais arba skysčiais, kurių savybės nesuderinamos su tinkamu įrenginio veikimu.
- 3.1.3 Pavojus susižaloti!** Nenukreipkite vandens srovės į žmones arba gyvūnus.
- 3.1.4 Elektros srovės pavojus!** Nenukreipkite vandens srovės į įrenginį, elektrines dalis ar kitus elektrinius įrenginius.
- 3.1.5 Trumpojo jungimo pavojus!** Nenaudokite įrenginio lauke lyjant lietui. Tai netaikoma panardinamiems siurbliams, kuriuos galima naudoti ir lyjant lietui, tačiau būtina pasirūpinti, kad kištuko (A12) jungtys ir visi naudojami ilgintuvai būtų apsaugoti nuo vandens purlis ir nebūtų užlieti.
- 3.1.6 Pavojus susižaloti!** Neleiskite įrenginio naudoti vaikams, fizinę, jausminę ar protinę negalią turintiems asmenims arba jokiems neįgaliesiems asmenims.
- 3.1.7 Elektros srovės pavojus!** Nelieskite kištuko (A12) ir (arba) lizdo šlapiomis rankomis.
- 3.1.8 Elektros srovės ir trumpojo jungimo pavojus!** Jei maitinimo laidas (A8) pažeistas, siekiant išvengti bet kokio pavojaus jį turi pakeisti gamintojas, vienas iš jo įgaliotųjų techninės priežiūros centrų ar panašios kvalifikacijos asmenų.
- 3.1.9 Sprogimo pavojus!** Nenaudokite įrenginio, jei pažeista siurbimo arba tiekimo žarna.
- 3.1.10 Pavojus susižaloti!** Pastatykite įrenginį stabilioje padėtyje. Kai įrenginį naudojate šalia baseinų, sodo tvenkinių arba kitų lauke esančių vandens telkinių, jį laikykite bent 2 m atstumu nuo vandens krašto ir saugokite, kad jis neįkristų į vandenį arba nebūtų užlietas. Tai netaikoma panardinamiems siurbliams, nes juos galima nardinti į vandenį.
- 3.1.11 Pavojus susižaloti!** Patikrinkite, ar ant įrenginio pritvirtinta duomenų lentelė, kurioje pateikiamos specifikacijos. Jei jos nėra, kreipkitės į platintoją. Įrenginius be duomenų lentelės draudžiama naudoti, nes jų negalima identifikuoti ir jie yra potencialiai pavojingi.
- 3.1.12 Sprogimo pavojus!** Negalima reguliuoti reguliavimo vožtuvų, apsauginių vožtuvų arba kitų apsauginių įrenginių ir negalima piktavališkai keisti jų nuostatų.
- 3.1.13 Pavojus nusiplikyti!** Sugedus slėgio jungikliui arba esant vandens tiekimo trikdžiai, siurblio korpuso (A4) viduje likęs vanduo gali pernelyg įkaisti ir jį išleidžiant galima nusiplikyti.



- 3.1.14 Pavojus susižaloti!** Nenaudokite neprižiūrimo įrenginio, jei yra pavojus jam užsiteršti.
- 3.1.15 Trumpojo jungimo pavojus!** Nekilnokite įrenginio iš vienos vietos į kitą imdami už kištuko (A12), maitinimo laidų (A8) ar kitų sujungimo dalių. Naudokite rankeną (A4 b).
- 3.1.16 Sprogimo pavojus!** Saugokite, kad transporto priemonės nevažiuotų per siurbimo arba tiekimo žarną. Nevilkite ir netransportuokite įrenginio už siurbimo arba tiekimo žarnos.
- 3.1.17 Pavojus susižaloti!** Nenaudokite įrenginio, kai telkinyje, iš kurio pumpuojamas skystis, yra žmonių ar gyvūnų arba kai jie gali kontaktuoti su šiuo skysčiu.

3.2 SAUGOS ATSARGUMO PRIEMONĖS: PRIVALOMI ATLIKTI VEIKSMAI

- 3.2.1 Trumpojo jungimo pavojus!** Visus elektros laidininkus būtina apsaugoti nuo vandens pusrų.
- 3.2.2 Elektros srovės pavojus!** Įrenginį junkite tik prie su atitinkamais standartais (IEC 603641-1) suderinamo elektros tiekimo šaltinio. Paleidžiamas įrenginys gali generuoti elektros sistemos trikdžius. Įrenginį junkite tik prie lizdo su įmontuotu liekamosios srovės įtaisu, kurio vardinė srovė yra 30 mA arba mažiau. Naudokite tik susijusius reglamentus atitinkančius elektrinius ilgintuvus, patvirtintus naudoti lauke, kurių dydis būtų bent jau lygus įrenginio maitinimo laido dydžiui. Į rites suvyniotus maitinimo laidus reikia visiškai išvynioti.
- 3.2.3 Pavojus!** Įrenginys niekada negali veikti be vandens. Prieš jį paleisdami visada pripildykite siurblio korpusą (A4) vandens. Net jei įrenginys be vandens veikia trumpai, jis gali sugesti.
- 3.2.4 Pavojus įjungti netyčia!** Prieš atlikdami bet kokius darbus su įrenginiu, visada ištraukite kištuką (A12) iš maitinimo lizdo.
- 3.2.5 Pavojus!** Kad būtų užtikrintas įrenginio saugumas, maksimali pumpuojamo skysčio temperatūra negali viršyti 35 °C. Aplinkos temperatūra negali nukristi žemiau +5 °C.
- 3.2.6 Pavojus!** Įrenginys neskirtas geriamajam arba žmonėms vartoti skirtam vandeniui pumpuoti. Pumpuojamas vanduo gali būti užterštas pratekėjusiu tepalu.
- 3.2.7 Pavojus susižaloti!** Įrenginio arba elektrinių komponentų techninės priežiūros ir (arba) remonto darbus atlikti turi tik specialistas.
- 3.2.8 Pavojus susižaloti!** Prieš atjungdami žarną nuo įrenginio, išleiskite likusį slėgį. Norėdami tai padaryti, atjunkite įrenginį nuo elektros tiekimo šaltinio ir atidarykite naudotojo angą.
- 3.2.9 Pavojus susižaloti!** Prieš naudodami ir reguliariais intervalais tikrinkite priedus ir įrenginio komponentus, kad nustatytumėte, ar nėra gedimo ir (arba) susidėvėjimo požymių.



4 BENDROJI INFORMACIJA

4.1 Vadovo naudojimas

Šis vadovas yra neatskiriama įrenginio dalis ir turi būti pasiliktas ateičiai. Prieš montuodami / naudodami įrenginį, atidžiai perskaitykite šį vadovą. Jei įrenginys parduodamas, pardavėjas turi perduoti šį vadovą naujam savininkui kartu su įrenginiu. Pasirūpinkite, kad prieš paleisdamas įrenginį kiekvienas naudotojas galėtų pasiekti šį vadovą ir išsiaiškinti saugos bei naudojimo instrukcijas.

4.2 Pristatymas

Įrenginys pristatomas kartotinėje dėžėje.
Pristatymo pakuotė parodyta 1 pav.

4.2.1 Su įrenginiu pateikiama informacinė medžiaga

- D1 Naudojimo ir techninės priežiūros vadovas
- D2 Saugos instrukcijos
- D3 Garantijos reglamentai

4.3 Pakuotės išmetimas

Medžiagos, iš kurių pagaminta pakuotė, neteršia aplinkos, tačiau vis tiek turi būti perdirbamos ir šalinamos pagal susijusius teisės aktus, galiojančius šalyje, kurioje naudojamas įrenginys.

5 TECHNINĖ INFORMACIJA

5.1 Paskirtis

Šie įrenginiai tinkami švariui arba užterštam vandeniui, kuriame yra ne didesnis nei 35 mm suspenduotų kietųjų dalelių, pumpuoti (pvz., išpumpuoti užliejimo atveju arba naudoti lietaus vandens laikymo talpyklose arba rezervuaruose). Atsižvelkite į leistiną dalelių dydį, taikomą naudojamam įrenginio tipui; dalelių dydžiai ir papildomi techniniai duomenys pateikiami šio vadovo saugos duomenų lentelėje.

Įrenginiai, kuriems taikomas leistinas dalelių dydis yra 5 mm, tinka švariui vandeniui pumpuoti, o įrenginiai, kuriems taikomas leistinas dalelių dydis yra 25 mm ir daugiau, skirti naudoti su užterštu vandeniu. Smėlis ir žvyras įrenginio negalima palikti veikti neprižiūrimo. Jei sparnuotė užblokuojama, įrenginį reikia iš karto išjungti ir iš sparnuotės reikia pašalinti ją blokuojančius objektus plaunant ją švariui vandeniu.

Įrenginys atitinka EN 60335-2-41 Europos standartą.

5.2 Netinkamas naudojimas

Draudžiama naudoti igūdžių neturintiems asmenims arba asmenims, kurie neperskaitė ir nesuprato vadove pateiktų instrukcijų.

Draudžiama į įrenginį tiekti degius, sprogius, toksiškus arba chemiškai agresyvius skysčius.

Draudžiama įrenginį naudoti galimai degioje ar sprogioje aplinkoje.

Draudžiama bet kaip modifikuoti įrenginį. Atlikus bet kokių įrenginio modifikacijų, garantija taps negaliojanti ir gamintojas nebebus atsakingas pagal civilinę ir baudžiamąją teisę.

Šlifavimo ir poliravimo medžiagos arba kitos agresyvios medžiagos pažeidžia įrenginį. Šie įrenginiai netinkami skysčiams, kuriuose yra abrazyvinio smėlio, purvo arba molio, pumpuoti. Šie įrenginiai tinkami vandeniui pumpuoti sanitariniais tikslais, tačiau netinkami geriamajam vandeniui pumpuoti!

Šiais įrenginiais negalima pumpuoti fekalinių medžiagų. Įrenginiai netinkami naudoti kaip fontanų siurbiai, kaip sodo tvenkinų filtravimo siurbiai arba naudoti nepertinkami (pvz., baseinų filtravimo sistemų vandeniui nuolat perdirbti arba naudoti pramoniniais tikslais). Nepaleiskite įrenginio veikti be vandens ir nepumpuokite skysčių, kai vožtuvas uždarytas!

5.3 Pagrindiniai komponentai (1 pav.)

- A1 Siurbimo filtras
- A2 Tiekimo jungtis
- A3 Tiekimo mova
- A4 Siurblio korpusas
- A4b Rankena
- A5 Plūdinis jungiklis
- A5b Plūdinio jungiklio laido spausdukas
- A6 Nulenkiama kojėlė (jei yra)
- A7 Oro išleidimo anga
- A8 Maitinimo laidas
- A12 Kištukas

6 MONTAVIMAS



Įspėjimas – pavojus!

Visus montavimo ir surinkimo veiksmus reikia atlikti įrenginį atjungus nuo maitinimo šaltinio (3 pav.).



Įspėjimas – pavojus!

Prieš naudodami, visada apžiūrėkite įrenginį ir ypač kištuką (A12) bei maitinimo laidą (A8), kad nustatytumėte, ar jie nepažeisti. Pažeisto įrenginio naudoti negalima. Jei įrenginys pažeistas, jį turi patikrinti techninės priežiūros centro darbuotojas arba įgaliotas elektrikas.



Įspėjimas – pavojus!

Nupjovus maitinimo laidą (A8), garantija tampa negaliojanti ir atliekant remontą reikia prijungti pakaitinį originalų maitinimo laidą (A8). Tai įeina į kliento išlaidas (net jei remontas atliekamas pagal garantiją). Jei reikia prailginti maitinimo laidą (A8), naudokite tik tokį ilgutuvą, kurio dydis būtų bent jau lygus originalaus maitinimo laido (A8) dydžiui. Niekada nekeikite įrenginio ir netraukite kištuko (A12) iš lizdo, laikydami už maitinimo laido (A8).

6.1 Tiekimo žarnos prijungimas

Prieš prijungdami tiekimo žarną, nupjaukite tiekimo movą (A3) ir suformuokite ją taip, kad ji kartu su naudojama žarna užtikrintų didžiausią įmanomą srautą (4 pav.).

Idealiu atveju žarnos skersmuo turi būti didesnis nei patvirtintas įrenginio taikomas dalelių dydis. Mažesnių skersmenų žarnos gerokai sumažina srautą. Užsriekite movą ant siurblio korpuso (A4), tada prijunkite tiekimo žarną prie tiekimo movos (A3, 4 pav.).

6.2 Oro išleidimas iš įrenginio

Panardinkite pakreiptą įrenginį į pumpuojamą skystį, kad iš korpuso būtų pašalintas visas oras (5 pav.). Laikykite įrenginį pakreiptą, kol burbuliukų nebebus išleidžiama; tuomet įrenginys bus paruoštas naudoti.

Tarp viršutinės ir apatinės plastikinių įrenginių dalių yra oro išleidimo anga (A7), skirta orui lėtai išeiti. Išėjus visam orui, per šią angą išteka vanduo; tai būtina dėl techninių priežasčių ir tai nėra gedimas. Techninių duomenų lentelėje nurodytas srautas yra leidžiamas šio nuotekio srautas!

Naudojant plieninius siurblius, ši oro išleidimo anga (A7) yra įrenginio viršuje.

6.3 Pastabos dėl montavimo vietos

Prieš montuojant įrenginį, prie rankenos (A4) būtina pritvirtinti ištraukimo virvę, kad įrenginį būtų galima lengvai nuleisti į reikiamą vietą / iš jos ištraukti (6 pav.).

Jei įmanoma, įrenginys turi būti pakabinamas pumpuojamame skystyje, pakankamai toli nuo dugno, kad į jį nebūtų įsiurbta netinkamo dydžio kietųjų medžiagų, kurios gali užteršti siurbimo filtrą (A1) arba užkišti sparnuotę (6 pav.). Arba įrenginį galima šiek tiek pakelti virš dugno (pvz., padėti ant plytų, 6 pav.), tačiau šiuo atveju jis įsiurbtų daugiau purvo dalelių, dėl kurių vėliau jis gali užsikimšti.

Išjungus įrenginį, žarnoje esantis vanduo teka atgal; to galima išvengti įmontavus atgalinį vožtuvą. Įmontavus sparčiojo uždarymo vožtuvą, skirtą žarnai tinkamame taške atjungti, supaprastinamos valymo ir techninės priežiūros procedūros. Jei įrenginys naudojamas vandens nuotake arba siurblio duobėje, laikymo rezervuaras turi būti pakankamai didelio tūrio, kad įrenginys galėtų veikti.

Įrenginio plūdinis jungiklis (A5) turi laisvai ir be jokių apribojimų slankioti; priešingu atveju negali būti užtikrintas tinkamas įrenginio veikimas. Jei nesate tikri, kad plūdinis jungiklis (A5) gali tinkamai suveikti įjungiant ir išjungiant, įrenginys turi būti naudojamas tik jį prižiūrint.

6.4 Saugos priemonės

Naudotojas privalo užkirsti kelią žalai, patiriamai dėl patalpų užliejimo ar kitų priežasčių, atsiradusių dėl įrenginio arba išorinių komponentų gedimo. Kad tai padarytų, naudotojas turi įrengti tinkamus įrenginius (pvz., įrengti apsaugos nuo užliejimo grandinę, įspėjimo apie pavojų sistemą, atsarginį siurbį, surinkimo talpyklą ir pan.), kurie turi būti prijungti prie atskiros saugiosios elektros grandinės. Saugos priemonės turi atitikti konkrečias naudojimo sąlygas ir jomis turi būti galima sumažinti ir (arba) apsisaugoti nuo vandens nuotėkio sukeltos žalos.

Be to, naudotojas turi įrengti apsaugą nuo purškimo, kad apsisaugotų nuo žalos, kurią sugedus siurbliui gali sukelti vandens nuotėkis arba purslai. Būtina įrengti atsarginį siurbį arba grindų dreną, kad bet koks pratekėjęs vanduo būtų iš karto pašalintas. Priešingu atveju galima įrengti įspėjimo apie pavojų sistemą, kad būtų pateikiamas įspėjimas ir (arba) esant vandens nuotėkiui įrenginys ir vandens tiekimo sistema būtų išjungti avariniu būdu, kad įranga arba turtas nebūtų sugadinti.

Taip pat rekomenduojame visą įrangą, esančią įrenginio įrengimo patalpose, pakelti apie 5–10 cm virš grindų, kad bet koks vandens nuotėkis nesukeltų staigios žalos. Gamintojas neprisiima atsakomybės už žalą, patirtą nesilaikant šios rekomendacijos.

Įspėjimas – pavojus! Veikimas be vandens

Jei įrenginys ilgiau nei 5 minutes veikia vandens siurbimo taškui esant uždarytam, jis gali sugesti dėl perkaitimo. Kai įprastam vandens srautui kas nors trukdo, išjunkite įrenginį.

Įrenginiui veikiant be vandens, jis bus nepataisomai sugadintas, todėl niekada neleiskite jam veikti be vandens ilgiau nei 10 sekundžių.

7 REGULIAVIMAS

7.1 Pirminis reguliavimas

Įrenginys paruoštas naudoti; vienintelė būtina nuostata, kurią reikia sureguliuoti, yra plūdinio jungiklio (A5) įjungimo ir išjungimo suveikimo taškai, atitinkantys konkrečias naudojimo sąlygas.

7.2 Plūdinio jungiklio reguliavimas

Norėdami sureguliuoti plūdinio jungiklio suveikimo tašką, sutrumpinkite plūdinio jungiklio laidą jo spausuke (A5 b, 9 pav.). Kuo trumpesnis laidas, tuo daugiau laiko praėina, kol jungiklis suveikia jį įjungiant, ir tuo mažiau laiko praėina, kol jis suveikia jį išjungiant.

7.3 Specialiosios funkcijos

7.3.1 Kintamas pagrindas, taikomas švariam vandeniui arba nuotekoms

Naudojant universalius modelius, ant pagrindo esančią kojelę galima nulenkti (A6) norint perjungti nuotekų pumpavimo režimą į švaraus vandens pumpavimo režimą. Šiuo atveju įrenginys vandenį siurbia iki liekamojo 5 mm gylio, tačiau jis gali įsiurbti tik suspenduotas kietąsias medžiagas, kurių dalelių dydis yra ne daugiau nei 5 mm (8 pav.).

7.3.2 Plūdinio jungiklio (A5) užfiksavimas

Naudojant tam tikrus modelius, plūdinį jungiklį (A5) galima užfiksuoti vertikaliajoje padėtyje, atremtą (A5 b, 9 pav.). Užfiksavus plūdinį jungiklį, įrenginys veikia nepertraukiamai, nepaisant vandens lygio, todėl jį naudoti būtina tik prižiūrint, kad jis neimtų veikti be vandens.

8 PALEIDIMAS IR PRIPILDYMAS

Įspėjimas – pavojus!

Visus montavimo ir surinkimo veiksmus reikia atlikti įrenginį atjungus nuo maitinimo šaltinio (3 pav.).

8.1 Paleidimas

Prijungus įrenginį, kaip aprašyta 6 punkte, ir įvykdžius visas saugos instrukcijas, kištuką (A12) galima prijungti. Įrenginys paleidžiamas automatiškai, kai vandens lygis pasiekia nustatytą plūdinio jungiklio suveikimo aukštį, ir vėl išsijungia, kai pasiekiamas išsijungimo lygis.

8.2 Siurblio pripildymas

Kad būtų galima pripildyti / paleisti įrenginį, vandens lygis turi būti apie 30–50 mm virš minimalaus siurbimo lygio. Pripildžius įrenginį, jis gali pumpuoti iki minimalaus nustatyto lygio. Įrenginys siurbia vandenį per siurbimo filtrą (A1), esantį jo pagrinde, ir tiekimo žarna, prijungta prie tiekimo movos (A3), perduoda jį į reikiamą tašką.

Jei vanduo neišsiurbiamas net tuomet, kai vandens lygis pakankamas ir variklis veikia, gali būti, jog siurblio korpuse (A4) vis dar yra oro. Atlikite 6.2 punkte aprašytus veiksmus ir vėl išieskite orą iš įrenginio.

8.3 Siurblio pripildymas

Nurodytos įrenginio srauto vertės yra didžiausios vertės, kurios yra sumažinamos, jei naudojami išoriniai komponentai (pvz., tiekimo žarna, alkūninės jungtys, ribotuvai ir pan.). Į tai reikia atsižvelgti renkantis įrenginį. Faktinis srautas, esant konkrečioms įrengimo sąlygoms, nurodomas srauto grafike (10 pav.).

9 TECHNINĖ PRIEŽIŪRA

Įspėjimas – pavojus!

Prieš atlikdami bet kokią techninę priežiūros procedūrą ir (arba) šalinami triktis, atjunkite maitinimo laidą (A8) nuo lizdo. Visi techninės priežiūros ir valymo darbai, kuriuos galima atlikti.

9.1 Valymas

Kiekvieną kartą panaudoję, išplaukite įrenginį ir visus išorinius komponentus švariu vandeniu. Vandens srove pašalinkite kietas nuosėdas. Siurblio korpuse (A4) esantis purvas ir molis užkiša sparnuotę, dėl ko iš naujo paleidžiant siurbį kyla triktis. Jei ši procedūra praleidžiama, įrenginį galima panardinti į iki 35 °C temperatūros vandenį ir palaikyti kelias dienas, kad purvas išstriptų.

9.2 Veikimo patikra

Reguliariai tikrinkite, ar plūdinis jungiklis (A5) suveikia, kad užkirstumėte kelią gedimams.

10 LAIKYMAS

Įrenginį būtina apsaugoti nuo šalčio, o jei temperatūra yra +5 °C arba žemesnė, jį reikia išardyti ir laikyti sausoje vietoje, apsaugotą nuo šalčio.

11 TRIKČIŲ ŠALINIMAS

Problemos	Galimos priežastys	Sprendimai
Įrenginys nepumpuoja vandens, nes motoras neveikia	1. Maitinimo įtampa per žema.	1. Patikrinkite, ar tiekiamas maitinimas ir ar kištukas (A12) tvirtai prijungtas.
	2. Kištukas (A12) netinkamai prijungtas.	2. Tvirtai prijunkite kištuką (A12).
	3. Suveikė liekamosios srovės įtaisas.	3. Iš naujo nustatykite liekamosios srovės įtaisą. Jei įtaisas suveikia dar kartą, kreipkitės į elektriką.
	4. Užsikišo sparnuotė.	4. Pašalinkite galimas sparnuotės užsikimšimo priežastis.
	5. Pažeistas motoras arba kondensatorius.	5. Praneškite platintojui.
Įrenginys nepumpuoja vandens, net jei motoras veikia	1. Siurbimo filtras (A1) užterštas.	1. Išvalykite siurbimo filtrą (A1).
	2. Patikrinkite užsikimšusį vožtuvą (jei įmontuotas).	2. Išvalykite arba pakeiskite vožtuvą (jei įmontuotas).
	3. Oro burbuliukai siurblio korpusė (A4).	3. Po vandeniui pakreipkite įrenginį, kad iš siurblio korpuso (A4) išeitų oras.
Įrenginys tiekia tik mažą kiekį vandens	1. Siurbimo filtras (A1) iš dalies užterštas.	1. Išvalykite siurbimo filtrą (A1).
	2. Užsikimšusi žarna.	2. Pašalinkite užsikimšimo priežastį.
	3. Tiekimo žarna per maža.	3. Naudokite bent $\varnothing 25$ mm (1 col.) žarnas.
	4. Vandens išleidimo taškas įrenginio atžvilgiu yra per aukštai.	4. Atminkite, kad pernelyg didelis įsiurbimo aukštis sumažina srautą.
Nevienodas veikimas	1. Kietosios dalelės neleidžia sparnuotei laisvai sukintis.	1. Pašalinkite purvą!
	2. Skystis per karštas.	2. Maksimali pumpuojamo skysčio temperatūra negali viršyti 35 °C.
	3. Elektros įtampa nepatenka į leistiųjų nuokrypių diapazoną.	3. Prijunkite įrenginį prie elektros sistemos, kuri atitinka vardinį duomenų lentelėje nurodytus reikalavimus.
	4. Motoro triktis.	4. Praneškite platintojui.
Vanduo prateka pro siurblio korpusą (A4)	1. Vanduo prateka pro oro išleidimo angą (A7) tarp viršutinės ir apatinės dalių.	1. Nereikia atlikti jokių veiksmų; oro išleidimo anga yra būtina techniniai tikslais.

LT

GARANTIJA

Garantijos, susijusios su šiaime vadove aprašytais įrenginiais, įpareigoja laikytis visų jame pateiktų rekomendacijų, ypač susijusių su naudojimu, montavimu ir veikimu.

Suteikiame 24 mėnesių (12 mėnesių, jei parduodama profesionalams) garantiją, kuri įsigalioja nuo aprašyto gaminio įsigijimo dienos. Garantija apima medžiagų arba gamybos defektus pagal taikomus teisės aktus. Užklauskite pagal garantiją atlikti techninės priežiūros darbus turi būti pateikiamos kartu su pradinio pirkimo įrodymu.

Garantija neapima minimo įrenginio išmontavimo ir montavimo naudojimo vietoje išlaidų, remonto specialistų kelionių į naudojimo vietą ir iš jos išlaidų bei transportavimo išlaidų.

Ši garantija neapima pretenzijų, kylančių dėl netinkamo montavimo arba naudojimo, netinkamų naudojimo sąlygų, aplaidumo, komercinio naudojimo arba netinkamų bandymų remontuoti. Taip pat neįsisiimama jokia atsakomybė dėl minėtų veiksmų. Įprastas susidėvėjimas ir įtrūkimai į garantiją taip pat neįtraukiami. Patirtos išlaidos, ypač patikros ir transportavimo išlaidos, bus priskaičiuojamos siuntėjui ir (arba) įrenginio naudotojui. Tai taip pat taikoma atvejams, kai pateikiama garantijos užklausa, tačiau nustatoma, kad įrenginys veikia puikiai ir be jokių defektų, arba problemos kyla ne dėl medžiagų ar gamybos defektų. Prieš grąžinant naudotojui, kiekvienas gaminytis yra kruopščiai techniškai patikrinamas. Remonto darbai pagal garantiją turi būti atliekami tik vienam iš mūsų techninės priežiūros centrų arba įgaliojose remonto dirbtuvėse. Klientui arba neįgalotoms trečiosioms šalims garantiniu laikotarpiu bandant remontuoti įrenginį, klientas praras visas garantines teises.

Nupjovus maitinimo kištuką ir (arba) sutrumpinus maitinimo laidą, bus prarastos garantinės teisės.

Jei darbus pagal garantiją atliekame mes, garantijos trukmė nėra pratęsiama ir nesuteikiamas naujas garantinis laikotarpis pakeistoms arba suremontuotoms dalims. Visos kitos teisės, įskaitant teisę į nuolaidas, pakeitimus arba kompensaciją, arba pasekminiai bet kokio tipo nuostoliai į garantiją neįtraukiami.

Gedimo atveju kreipkitės į pardavimo vietą, kurioje įsigijote gaminį, ir parodykite pirkimo įrodymą.

Techniniai duomenys	Vienetas	SXUP400PCE	SXUP750PTE	SXUP750XCE	SXUP1100XDE
Įtampa	V / Hz	230 V ~ 50 Hz	230 V ~ 50 Hz	230 V ~ 50 Hz	230 V ~ 50 Hz
Galia	W	400	750	750	1100
Maks. įsiurbimo aukštis (H _{maks.})	m	8	8	8.5	10.5
Maks. srautas (Q _{maks.})	l/h	9000	13500	11000	16500
Maks. vandens temperatūra (T _{maks.})	°C	35	35	35	35
Maks. panardinimo gylis	m	7	7	7	7
Likusio vandens lygis	mm	5	5 / 32	23	45
Maks. dalelių dydis	Ø mm	5	5 / 30	5	35
Apsaugos klasė	-	⊕	⊕	⊕	⊕
Motora izoliacija	-	F klasė	F klasė	F klasė	F klasė
Motora apsauga	-	IPX8	IPX8	IPX8	IPX8
Grynasis svoris	kg	4.3	5.9	5.9	7.0
Bendrasis svoris	kg	4.7	6.5	6.6	7.7
Jungties skersmuo	mm	25.4 – 31.75 – 38.1	25.4 – 31.75 – 38.1	25.4 – 31.75	25.4 – 31.75 – 38.1
Laido ilgis	m	10	10	10	10

Gali būti atliekama techninė modifikacija!

1 DROŠĪBAS NORĀDĪJUMI

1.1 Ierīci, ko Jūs esat iegādājies, ir ražojis viens no Eiropas vadošajiem mājsaimniecības un dārzkopības sūkņu ražotājiem. Mūsu ražotās ierīces nav paredzētas slodzēm, kas ir raksturīgas komerciālai vai rūpnieciskai izmantošanai, vai ekspluatācijai nepārtrauktā režīmā. Lai sūknis nodrošinātu maksimālu lietderību, Jums ir jāapgūst un jāīrkojas saskaņā ar šajā rokasgrāmatā sniegtajām instrukcijām. Ierīces pievienošanas, lietošanas un apkopšanas laikā veiciet visus iespējamus piesardzības pasākumus, lai sargātu savu un tuvākajā apkārtnē esošo cilvēku drošību. Rūpīgi iepazīstieties ar drošības noteikumiem un vienmēr tos ievērojiet; šo noteikumu neievērošana var izraisīt veselības un drošības risku vai radīt ievērojamus zaudējumus. Ražotājs neuzņemas nekādu atbildību par jebkādiem kaitējumiem, kas radušies nepareizas vai neatbilstošas lietošanas rezultātā.

2 DROŠĪBAS UZLĪMES / INFORMATĪVAS UZLĪMES

2.1 Ievērojiet ieteikumus, kas ir norādīti ierīcei piestiprinātajās uzlīmēs. Vienmēr pārbaudiet, vai uz ierīces esošie simboli un apzīmējumi nav nozaudēti un ir salasāmi; pretējā gadījumā uzstādiet paredzētajās vietās jaunus.

 **Brīdinājums - briesmas!**

 **Lūdzu, rūpīgi izlasiet šo instrukciju pirms lietošanas.**

 **Simbols E1.** Ierīci nedrīkst izmest kopā ar sadzīves atkritumiem; to var nodot pārdevējam, iegādājoties jaunu ierīci. Ierīces elektriskās un elektroniskās detaļas nedrīkst izmantot atkārtoti neparedzētā veidā, jo tās satur vielas, kas rada veselības apdraudējumu.

 **Simbols E3.** Norāda, ka ierīce ir paredzēta lietošanai mājsaimniecībā.



CE **CE simbols.** Norāda, ka ierīce atbilst attiecīgajām ES direktīvām.

 **Šā izstrādājuma izolācijas klase ir I.** Tas nozīmē, ka tas ir aprīkots ar aizsargzemējuma vadītāju (tikai tādā gadījumā, ja uz iekārtas ir norādīts simbols).

LV



3 DROŠĪBAS NOTEIKUMI / ATLIKUŠIE RISKI

3.1 DROŠĪBAS PASĀKUMI: AIZLIEGUMI

- 3.1.1 Traumatisma risks!** NEDRĪKST ļaut ierīci izmantot bērniem vai personām, kam ir traucētas fiziskās, maņu orgānu vai garīgās spējas, vai kam nav nepieciešamās pieredzes un zināšanu. Bērni nedrīkst ierīci lietot kā rotaļlietu. Bērniem ir aizliegts veikt tīrīšanu un lietotajam paredzēto apkopi.
- 3.1.2 Sprādzienbīstamība vai saindēšanās risks!** Nekādā gadījumā nelietojiet ierīci ar uzliesmojošiem un toksiskiem šķidrumiem vai šķidrumiem, kuru īpašības neatbilst tās pareizai darbībai.
- 3.1.3 Traumatisma risks!** Nevērsiet ūdens strūklu pret cilvēkiem vai dzīvniekiem.
- 3.1.4 Nāvējošas elektrotraumas risks!** Nevērsiet ūdens strūklu pret pašu ierīci, elektrodetaļām vai citām elektroierīcēm.
- 3.1.5 Īsslēguma risks!** Nelietojiet ierīci ārpus telpām lietus laikā. Tas neattiecas uz iegremdējamajiem sūkņiem, kurus drīkst izmantot arī lietus laikā; tomēr ir svarīgi nodrošināt, lai kontaktdakšas savienojumi (A12) un jakburi pagarinātāji ir aizsargāti pret ūdens šļakatām un applūdināšanu.
- 3.1.6 Traumatisma risks!** Neļaujiet ierīci izmantot bērniem vai personām, kam ir traucētas fiziskās, maņu orgānu vai garīgās spējas, vai jebkurām nepiederošām personām.
- 3.1.7 Nāvējošas elektrotraumas risks!** Nepieskarieties kontaktdakšai (A12) un/vai kontaktligzdai ar slapjām rokām.
- 3.1.8 Nāvējošas elektrotraumas un īsslēguma risks!** Ja ir bojāts barošanas kabelis (A8), tas ir jānomaina ražotājam, autorizētam servisa centram vai atbilstoši kvalificētām personām, lai novērstu jebkādus riskus.
- 3.1.9 Sprādzienbīstamība!** Nelietojiet ierīci, ja ir bojāta sūkšanas vai padeves šļūtene.
- 3.1.10 Traumatisma risks!** Novietojiet ierīci stabilā stāvoklī; izmantojot ierīci peldbaseinu, dārza dīķu vai citu āra ūdenstilpu tuvumā, turiet to vismaz 2 m attālumā no ūdens malas un aizsargājiet to no iekrišanas ūdenī vai applūdināšanas. Tas neattiecas uz iegremdējamajiem sūkņiem, jo tos ir atļauts iegremdēt ūdenī.
- 3.1.11 Traumatisma risks!** Pārbaudiet, vai ierīce ir aprīkota ar datu plāksnīti, kurā ir norādīta tās specifikācija; ja tās nav, nekavējoties sazinieties ar izplatītāju. Nedrīkst lietot ierīces bez datu plāksnītes, jo tās nav iespējams identificēt un tās ir potenciāli bīstamas.
- 3.1.12 Sprādzienbīstamība!** Nav atļauta jebkāda regulētājvārstu, drošības vārstu vai citu drošības ierīču regulēšana, kā arī iejaukšanās to iestatījumos.
- 3.1.13 Applaucēšanās risks!** Spiediena slēdža disfunkcijas vai ūdens padeves traucējumu gadījumā sūkņa korpusā (A4) palikušais ūdens var pārkarst un izplūstot izraisīt applaucēšanos.



- 3.1.14 Traumatisma risks!** Ja pastāv aizķeršanās risks, nedarbiniet nepieskatītu ierīci.
- 3.1.15 Īsslēguma risks!** Nepārvietojiet ierīci, velkot aiz kontaktdakšas (A12), barošanas kabeļiem (A8) vai citiem savienojuma armatūras elementiem; izmantojiet rokturi (A4 b).
- 3.1.16 Sprādzienbīstamība!** Neļaujiet transportlīdzekļiem braukt pāri sūkšanas vai padeves šļūtenei. Nevelciet vai nepārvietojiet ierīci aiz sūkšanas vai padeves šļūtenes.
- 3.1.17 Traumatisma risks!** Nelietojiet ierīci, ja sūkņejamajā šķidrumā atrodas cilvēki vai dzīvnieki, vai viņi var nonākt saskarē ar to.

3.2 DROŠĪBAS PASĀKUMI: PRASĪBAS

- 3.2.1 Īsslēguma risks!** Visiem elektrovadošajiem elementiem ir jābūt aizsargātiem pret ūdens šļakatām.
- 3.2.2 Nāvējošas elektrotraumas risks!** Pieslēdziet ierīci vienīgi tādām elektroenerģijas avotam, kas atbilst attiecīgajiem standartiem (IEC 603641-1); palaišanas laikā ierīce var radīt traucējumus elektriskajā sistēmā. Savienojiet ierīci vienīgi ar tādu kontaktrozeti, kurai ir uzstādīta paliekošās strāvas ierīce, kas ir paredzēta 30 mA vai mazāk. Izmantojiet vienīgi tādus elektrības pagarinātājus, kuri atbilst attiecīgajiem noteikumiem, ir apstiprināti izmantošanai ārpus telpām un kuru vada šķēsgriezums nav mazāks kā ierīces barošanas kabelim. Uz spolēm uztiņi barošanas kabeļi ir pilnībā jāatritina.
- 3.2.3 Briesmas!** Ierīce nekādā gadījumā nedrīkst darboties bez ūdens; vienmēr pirms tā iedarbināšanas pieļējiet sūkņa korpusu (A4) ar ūdeni. Pat īslaicīga ekspluatācija bez ūdens var radīt bojājumu.
- 3.2.4 Nejaušas ieslēgšanas risks!** Vienmēr pirms jebkādu darbu veikšanas ar ierīci atvienojiet kontaktdakšu (A12) no kontaktrozetes.
- 3.2.5 Briesmas!** Lai garantētu ierīces drošību, sūkņejamā šķidruma maksimālā temperatūra nedrīkst pārsniegt 35 °C. Apkārtējās vides temperatūra nedrīkst noslīdēt zem +5 °C.
- 3.2.6 Briesmas!** Ierīce nav paredzēta iedzīvotāju vajadzībām paredzētā ūdens vai dzeramā ūdens sūkņēšanai. Sūkņejamais ūdens var būt piesārņots ar noplūdušu smērvielu.
- 3.2.7 Traumatisma risks!** Ierīces un elektrisko komponentu apkopi un/vai remontu drīkst veikt tikai speciālisti.
- 3.2.8 Traumatisma risks!** Pirms šļūtenes atvienošanas no ierīces izlaidiet palikušo spiedienu; lai to izdarītu, atvienojiet ierīci no elektroenerģijas padeves un atveriet patērētāja izplūdes atveri.
- 3.2.9 Traumatisma risks!** Pirms lietošanas un regulāros intervālos pārbaudiet piederumus un pārlicinieties, vai ierīces sastāvdaļām nav atteices un/vai nolietojuma pazīmju.



4 VISPĀRĒJĀ INFORMĀCIJA

4.1 Rokasgrāmata lietošana

Šī rokasgrāmata ir neatņemama ierīces sastāvdaļa, un tā ir jāsaģlabā turpmākai uzziņai. Lūdzu, pirms ierīces uzstādīšanas/lietošanas rūpīgi izlasiet rokasgrāmatu. Pārdodot ierīci, rokasgrāmata ir jānodod kopā ar ierīci tās jaunajam īpašniekam. Nodrošiniet, lai pirms ierīces iedarbināšanas rokasgrāmata būtu pieejama ikvienam lietotājam un viņš varētu iepazīties ar drošības un ekspluatācijas instrukcijām.

4.2 Piegāde

Ierīce tiek piegādāta kartona kastē.

Piegādes komplekts ir attēlots 1. attēlā.

4.2.1 Ierīcei pievienotais informatīvais materiāls

- D1 Lietošanas un apkopes rokasgrāmata
- D2 Drošības norādījumi
- D3 Garantijas noteikumi

4.3 Iepakojuma izmantošana

Iepakojuma materiāli nav kaitīgi apkārtējai videi, taču tie tik un tā ir jāpārstrādā vai jāizmet, ievērojot attiecīgajā valstī spēkā esošās prasības.

5 TEHNISKĀ INFORMĀCIJA

5.1 Paredzētais pielietojums

Šādas ierīces ir piemērotas tāda tīra vai piesārņota ūdens sūkņēšanai, kurā suspendēto cieto daļiņu izmērs nepārsniedz 35 mm (piemēram, izsūkņēšanai applūdināšanas gadījumā, kā arī izmantošanai lietus ūdens tvertnēs vai rezervuāros). Ievērojiet izmantotās ierīces veidam atbilstošu daļiņu izmēru; daļiņu izmēri un tehniskā papildinformācija ir sniegta šīs rokasgrāmatas drošības datu tabulā.

Ierīces līdz 5 mm lielām daļiņām ir piemērotas tīram ūdenim, bet 25 mm un lielākām daļiņām - piesārņotam ūdenim. Grants un smiltis nav iekļautas atsauces materiālos par daļiņām un/vai cietām vielām! Tas attiecas uz mīkstiem, elastīgiem materiāliem (piemēram, plūksnām vai lapām), kas neaizsprostos sūkņa korpusu (A4), tādējādi nenobloķējot darbratu un nesabojājot motoru. Ja nav iespējams nodrošināt, ka sūkņējamais šķidrums nesatur smiltis vai granti, ierīci nedrīkst darbināt nepieskatītu. Ja iesprūst darbrats, ierīce ir nekavējoties jāizslēdz un darbrats ir jāatbrīvo no aizsprostojuša, skalējot ar tīru ūdeni.

Ierīce atbilst Eiropas standartam EN 60335-2-41.

5.2 Nepareizs lietojums

Aizliegts lietot nekvalificētām personām un personām, kuras nav iepazinušas un sapratušas lietošanas pamācībā izklāstītās instrukcijas. Aizliegta uzliesmojošu, sprādzienbīstamu, toksisku vai ķīmiski agresīvu šķidrumu padeve ierīcei.

Aizliegta ierīces lietošana potenciāli uzliesmojošā vai sprādzienbīstamā vidē.

Aizliegta jebkāda ierīces pārveidošana. Jebkāda ierīces pārveidošana anulēs garantiju un atbrīvos ražotāju no jebkādas civiltiesiskās un krimināltiesiskās atbildības.

Slīpēšanas un pulēšanas vielas vai citas vielas, kuras saēd materiālus, bojā ierīci. Šīs ierīces nav piemērotas tādu šķidrumu sūkņēšanai, kuri satur abrazīvas smiltis, dubļus vai mālus. Šīs ierīces ir piemērotas ūdens sūkņēšanai sanitārās higiēnas vajadzībām, taču ne dzeramā ūdens sūkņēšanai!

Ar šīm ierīcēm nedrīkst sūknēt fekālijas saturošas vielas.

Ierīces nav piemērotas izmantošanai kā strūklaku sūkņus, kā dārza dīķu filtrācijas sūkņus vai nepārtrauktai ekspluatācijai (piemēram, nepārtrauktai ūdens recirkulācijai peldbaseinu filtru sistēmās vai industriālajai izmantošanai).

Nedarbiniet ierīci bez ūdens vai nesūknējiet šķidrumus, vārstam esot noslēgtam!

5.3 Galvenās sastāvdaļas (1. att.)

- A1 Sūkšanas sietiņš
- A2 Piegādes komplektācija
- A3 Piegādes uzmvava
- A4 Sūkņa korpus
- A4b Rokturis
- A5 Pludiņslēdzis
- A5b Pludiņslēdzņa kabeļa skava
- A6 Salokāma pēda (ja uzstādīta)
- A7 Atgaisošanas atvere
- A8 Barošanas kabelis
- A12 Kontaktdakša

6 UZSTĀDĪŠANA



Brīdinājums - briesmas!

Visi uzstādīšanas un montāžas darbi ir jāveic, kad ierīce ir atvienota no strāvas (3. att.).



Brīdinājums - briesmas!

Vienmēr pirms izmantošanas veiciet ierīces vizuālu pārbaudi, it īpaši pārbaudot, vai nav bojāta kontaktdakša (A12) un barošanas kabelis (A8). Aizliegts izmantot bojātu ierīci; bojājuma gadījumā ierīce ir jānodod pārbaudei servisa centrā vai pilnvarotam elektrīķim.



Brīdinājums - briesmas!

Ja tiek pārgriezti barošanas kabelis (A8), tad garantija tiek anulēta un uz klienta rēķina remonta laikā ir jāuzstāda oriģinālais nomaināms barošanas kabelis (A8) (pat veicot remontu garantijas laikā). Ja ir nepieciešams pagarināt barošanas kabeli (A8), tad ir atļauts lietot pagarinātāju, kura šķērsgriezums nav mazāks kā oriģinālajam barošanas kabelim (A8). Nekādā gadījumā neceliet ierīci vai neatvienojiet kontaktdakšu (A12) no kontakrozetes, velkot aiz barošanas kabeļa (A8).

6.1 Padeves šūtenes uzstādīšana

Pirms padeves šūtenes savienošanas nogrieziet piegādes uzmvavu (A3) un veidojiet to tā, lai tā nodrošinātu iespējami lielāko caurplūdumu izmantotajai šūtenei (4. att.).

Ideālā gadījumā šūtenes diametram ir jābūt lielākam par ierīcei paredzēto daļiņas izmēru. Mazāks šūtenes izmērs krasi samazinās caurplūdumu. Uzskūrvējiņiet uzmvavu uz sūkņa korpusa (A4), tad savienojiet padeves šūteni ar padeves uzmvavu (A3, 4. att.).

6.2 Ierīces atgaisošana

Ilgredmējiet ierīci sūkņējamajā šķidrumā sagāzot, lai no korpusa izlaistu visu gaisu (5. att.). Turiet ierīci šādā sagāzātā stāvoklī tik ilgi, kamēr vairs neizplūst gaisa burbuļi; tagad ierīce ir sagatavota ekspluatācijai.

Starp plastmas ierīču augšējām un apakšējām daļām ir atgaisošanas atvere (A7), kas gaisam ļauj izplūst lēni. Kad viss gaisms ir izplūdis, no šīs atveres sāk tecēt ūdens; tas ir nepieciešams tehnisku iemeslu dēļ un nav uzskatāms par defektu. Tehniskajos datos norādītais caurplūdums pieļauj šādu noplūdi!

Tērdauda sūkņiem šī atgaisošanas atvere (A7) atrodas ierīces augšpusē.

6.3 Pielīmes pār uzstādīšanas vietu

Pirms ierīce tiek uzstādīta, rokturim (A4 b) ir jāpiesien atgūšanas virve, kas nodrošina vienkāšu nolaišanu paredzētajā vietā/atgūšana (6. att.). Ja iespējams, ierīce ir jāiekarina sūkņējamajā šķidrumā pietiekamā augstumā no pamatnes, lai nepieļautu neatbilstoša izmēra cietu daļiņu iesūkšanu, kas varētu aizdambēt sūkšanas sietiņu (A1) vai nobloķēt darbratu (6. att.). Pretējā gadījumā ierīci ir iespējams arī nedaudz pacelt virs pamatnes (piemēram, novietojot uz ķieģeļiem, 6. att.); tomēr šajā gadījumā tā iesūks vairāk netīrumu daļiņu, kas to var eventuāli aizsprostot

Pēc ierices izslēgšanas ūdens šļūtenē plūst atpakaļ; to var novērst, uzstādot prehvārstu. Uzstādot ātras darbības slēgvārstu šļūtenes atvienošanai piemērotā punktā, tiek atvieglota tīrīšana un apkope. Ja ierīce tiek izmantota drenāžas nosēdītīnē vai sūkņa bedrē, rezervuāram ir jābūt pietiekoši lielam, lai nodrošinātu ierīces darbību. Ierīces pludiņslēdzim (A5) jāspēj brīvi peldēt, bez ierobežojumiem, jo pretējā gadījumā nav iespējams nodrošināt normālu darbību. Ja neesat pārliecināti, ka pludiņslēdzis (A5) spēš pareizi ieslēgties un izslēgties, ir nepieciešama ierīces uzraudzība.

6.4 Drošības pasākumi

Lietotājam ir jānovērš kaitējumi, kas izriet no telpu applūdināšanas vai citiem cēloņiem ierīces vai ārēju sastāvdaļu atteices gadījumā, piemērojot atbilstošus pasākumus (piemēram, uzstādot pretapplūdes aizsardzības kontūru, trauksmes sistēmu, rezerves sūkni, savākšanas tvertni vai līdzīgus risinājumus), kuriem ir jābūt savienotiem ar atsevišķu, bezatleices elektrisko ķēdi. Drošības pasākumiem ir jābūt atbilstošiem konkrētiem lietošanas apstākļiem un tiem ir jāspēj samazināt un/vai novērst ūdens noplūžu radītos kaitējumus.

Lietotājam ir arī jāuztāda smidzināšanas aizsargs, lai novērstu, ka sūkņa atteices dēļ izraisītais ūdens noplūdes vai šķakatas varētu radīt kaitējumu. Ir jāuztāda rezerves sūkns vai grīdas noteka, lai nodrošinātu, ka viss ūdens no noplūdem ir nekavējoties aizvadīts. Pretējā gadījumā ir iespējams uzstādīt trauksmes sistēmu, lai ūdens noplūdes gadījumā iedarbinātu trauksmes signālu un/vai ierīces un ūdens padeves avārijas izslēgšanu, tādējādi nepieļaujot kaitējumu aprīkojumam vai tīpašumam.

Mēs iesakām arī visu ierīces uzstādīšanas telpā esošo aprīkojumi novietot 5-10 cm virs grīdas, lai jebkādas ūdens noplūdes neradītu tūlītēju kaitējumu. Ražotājs neuzņemas nekādu atbildību par kaitējumu, ko izraisījis šī ieteikuma neievērošana.

Brīdinājums - briesmas! Sausā darbība

Ja ierīce ilgāk kā 5 minūtes darbojas ar noslēgtu ūdens iesūkšanas punktu, pārkaršanas rezultātā tā var sabojāties. Ja ir traucēta normāla ūdens plūsma, izslēdziet ierīci.

Sausā darbība neatgriezeniski sabojās ierīci, tāpēc nekad neļaujiet tai darboties sausi ilgāk par 10 sekundēm.

7 REGULĒŠANA

7.1 Sākotnējā regulēšana

Ierīce ir sagatavota ekspluatācijai; vienīgā nepieciešamā iestatīšana ir pludiņslēdža (A5) regulēšana nostrādāšanas punktus un ārpus tiem, kas ir piemēroti noteiktiem sūkņēšanas apstākļiem.

7.2 Pludiņslēdža regulēšana

Lai regulētu pludiņslēdža nostrādāšanas punktus, saīsiniet pludiņslēdža kabeli tā skavā (A5 b, 7. att.). Jo īsāks kabelis, jo ilgāk līdz slēdža nostrādāšanai un ātrāk tas izslēgsies.

7.3 Īpašās funkcijas

7.3.1 Pamata mainīgais tīram ūdenim vai notekūdeņiem

Daudzfunkcionālajiem modeļiem pēda uz ierīces pamatnes ir salokāma (A6), kas ļauj pārslēgt sūkni no notekūdeņu režīma uz tīrā ūdens režīmu. Šajā gadījumā ierīce iesūc ūdeni līdz palikšajam dziļumam (5 mm), tomēr tā spēš darboties vienīgi ar suspendētām cietajām daļiņām, kuru izmērs ir maks. 5 mm (8. att.).

7.3.2 Pludiņslēdža (A5) nobloķēšana

Dažiem modeļiem pludiņslēdzis (A5) ir nobloķējams vertikālā stāvoklī stiprinājumā (A5 b, 9. att.). Ja pludiņslēdzis ir bloķēts, ierīce darbojas nepārtrauktā režīmā (neatkarīgi no ūdens līmeņa), un tās ekspluatācija ir atļauta vienīgi cilvēku uzraudzībā, lai nepieļautu sauso darbību.

8 PALAIŠANA UN PIEPLĪDĪŠANA AR ŪDENI

Brīdinājums - briesmas!

Visi uzstādīšanas un montāžas darbi ir jāveic, kad ierīce ir atvienota no strāvas (3. att.).

8.1 Palaišana

Pēc ierīces pievienošanas, kā aprakstīts 6. punktā, un visu drošības norādījumu izpildīšanas dīrkst savienot kontaktdakšu (A12). Ierīce ieslēdzas automātiski tad, kad ūdens līmenis sasniedz augstumu, kas ir noteikts pludiņslēdža nostrādāšanai, un izslēdzas tad, kad ir sasniegts izslēgšanas līmenis.

8.2 Sūkņa pieplūde ar ūdeni

Pieplūdeinaipalaišanai ierīcei ir nepieciešams tāds ūdens līmenis, kas ir 30 - 50 mm virs minimālā sūkšanas līmeņa. Pēc tam, kad ierīce ir pieplūda ar ūdeni, tā spēš sūknēt līdz noteiktam minimālajam līmenim. Ierīce iesūc ūdeni caur sūkšanas sietiņu (A1) tās pamatnē un pa padeves šļūteni, kas ir savienota ar padeves uzvadu (A3), nogādā to līdz nepieciešamajam punktam.

Ja ūdens netiek iesūkts vienmērīgi, lai gan ūdens ir pietiekamā līmenī, un motors darbojas, sūkņa kospusā (A4) vēl var būt palicis gaiss. Rīkojieties atbilstoši 6.2 punktā noteiktajai kārtībai un veiciet atkārtotu atgaisošanu.

8.3 Sūkņa pieplūde ar ūdeni

Ierīcei noteiktās caurplūdma vērtības ir maksimālās vērtības, kas samazinās, ja tiek izmantotas ārējās sastāvdaļas (piemēram, padeves šļūtene, līkumi, ierobežotāji utt.). Izvēloties ierīci, tas ir jāņem vērā. Faktiskais caurplūdums noteiktiem uzstādīšanas nosacījumiem ir norādīts caurplūdma diagrammā (10. att.).

9 APKOPE

Brīdinājums - briesmas!

Pirms jebkādas tehnikās apkopes procedūras un/vai traucējummeklēšanas atvienojiet barošanas kabeli (A8) no kontaktozietes. Pēc tam ir iespējams veikt visus tehnikās apkopes un tīrīšanas darbus.

9.1 Tīrīšana

Pēc katras lietošanas reizes noskalojiet ierīci un visas ārējās sastāvdaļas ar tīru ūdeni. Noīriniet cietos nosēdumus ar ūdens strūklu. Sūkņa kospusā (A4) iekļuvuši netīrumi un māls nobloķē darbratu, izraisot nepareizu darbību pēc sūkņa atkārtotas ieslēgšanas.

Ja šī procedūra netiek ievērota, ierīci vairākas dienas var iegremdēt 35 °C siltā ūdenī, lai izšķīdinātu netīrumus.

9.2 Darbības pārbaude

Regulāri pārbaudiet pludiņslēdža (A5) nostrādāšanu, lai novērstu nepareizu darbību.

10 GLABĀŠANA

Ir būtiski, lai ierīce tiktu aizsargāta no sala ietekmes, tādēļ, temperatūrai nepārsniedzot +5 °C, tā ir jānomontē un jāglabā sausā vietā, kas nav pakļauta sala ietekmei.

11 TRAUCĒJUMMEKLĒŠANA

Problēmas	Iespējamie iemesli	Risinājumi
Ierīce nesūknē ūdeni, jo nedarbojas motors.	1. Pārāk zems tīkla spriegums.	1. Pārbaudiet, vai ir tīkla spriegums un vai kontaktakša (A12) ir cieši savienota.
	2. Kontaktakša (A12) nav pienācīgi savienota.	2. Cieši savienojiet kontaktakšu (A12).
	3. Nostrādā paliekošās strāvas ierīce.	3. Atiestietiet paliekošās strāvas ierīci. Ja ierīce nostrādā atkārtoti, tad sazinieties ar elektriķi.
	4. Iesprūdis darbrāts.	4. Atbrīvojiet darbratu no iespējamiem traucēkiem.
	5. Bojāts motors vai kondensators.	5. Paziņojiet izplatītājam.
Ierīce nesūknē ūdeni, lai gan motors darbojas.	1. Aizsērējis sūkšanas sietiņš (A1).	1. Izīrietiet sūkšanas sietiņu (A1).
	2. Iesprūdis pretvārsts (ja uzstādīts).	2. Tīriet vai nomainiet pretvārstu (ja uzstādīts).
	3. Sūkņa korpussā (A4) ir gaisa burbulis.	3. Sagāziet ierīci zem ūdens, lai gaiss varētu izplūst no sūkņa korpusa (A4).
Ierīce piegādā tikai nelielu ūdens daudzumu.	1. Daļēji aizsērējis sūkšanas sietiņš (A1).	1. Izīrietiet sūkšanas sietiņu (A1).
	2. Nosprostota šūtene.	2. Atbrīvojiet aizsprostojumu.
	3. Pārāk maza padeves šūtene.	3. Izmantojiet šūtenes ar minimālo ø 25 mm (1").
	4. Ūdens izvada punkts pārāk augstu attiecībā pret ierīci.	4. Ievērojiet, ka pārmērīgs spiedienaugstums samazina caurlūidumu.
Nevienmērīga darbība.	1. Cietlās daļiņas neļauj darbratam brīvi griezties.	1. Izīrietiet netīrumus!
	2. Pārāk karsts šķidrums.	2. Sūknējamā šķidruma maksimālā temperatūra nedrīkst pārsniegt 35 °C.
	3. Elektriskais spriegums ārpus pieļaidības diapazona.	3. Savienojiet ierīci ar elektrosistēmu, kas atbilst norādījumum plāksnītē noteiktajām prasībām.
	4. Bojāts motors.	4. Paziņojiet izplatītājam.
Ūdens sūkšanas no sūkņa korpusa (A4)	1. Ūdens sūcas no atgaisošanas atveres (A7) starp augšējām un apakšējām daļām.	1. Rīcība nav nepieciešama; atgaisošanas atvere ir tehniski nepieciešama.

GARANTĪJA

Ar šajā rokasgrāmatā aprakstītajām ierīcēm saistītās garantijas ir atkarīgas no atbilstības visām rekomendācijām, kas tajā ir ietvertas, it īpaši tām, kas ir saistītas ar lietojumu, uzstādīšanu un ekspluatāciju.

Saskaņā ar spēkā esošajiem tiesību aktiem aprakstītajam produktam mēs nodrošinām 24 mēnešu garantiju (12 mēnešu garantija profesionālās tirdzniecības uzņēmumiem) no iegādes datuma, kas aptver materiālu vai izgatavošanas defektus. Garantijas pakalpojuma pieprasījumi ir jāpievieno pirkumu aplieciņošu dokumenta oriģināls.

Garantija neietver attiecīgās ierīces demontāžas un uzstādīšanas izmaksas ekspluatācijas vietā, remonta personāla ceļa izdevumus uz un no ekspluatācijas vietas vai transporta izdevumus.

Prasības, kas izriet no nepareizas uzstādīšanas vai ekspluatācijas, izmantošanas nepiemērotos apstākļos, nolaidības, komerciālas lietošanas vai neatbilstošu remonta mēģinājumu rezultātā, netiek iekļautas garantijā un par tām mēs neuzņemamies nekādu atbildību; tāpat tiek izslēgta parastā nolietošana.

Izrietošās izmaksas un it īpaši pārbaudes un transporta izdevumi būs jāapmaksā sūtītājam un/vai ierīces operatoram. Tas ir spēkā arī, it īpaši, ja garantijas pieprasījums ir iesniegts, bet tiek konstatēts, ka ierīce darbojas nevainojami bez defektiem, vai problēma nav saistīta ar materiālu vai izgatavošanas defektiem. Ikvienam produktam tiek veikta rūpīga tehniskā pārbaude, pirms tas tiek atdots lietotājam. Garantijas remontdarbi ir jāveic tikai kādā no mūsu servisa centriem vai pilnvarotā remontdarbnīcā. Klientam vai nepilnvarotām trešajām pusēm mēģinot veikt remontu garantijas perioda laikā, tiek zaudētas visas garantijas tiesības.

Nogriežot kontaktakšu un/vai saīsnot barošanas kabeli, tiek zaudētas garantijas tiesības.

Mūsu garantijas laikā veiktais darbs nepagarina garantijas periodu un neļauj pieprasīt jaunu garantijas periodu nomainītajām vai remontētajām daļām. Ir izslēgtas visas turpmākās tiesības, ieskaitot tiesības uz atlaidēm, izmaiņām vai kompensācijām, vai jebkāda veida izrietošiem kaitējumiem.

Nepareizas darbības gadījumā sazinieties ar tirdzniecības vietu, kurā produkts tika iegādāts, uzrādot pirkumu aplieciņošu dokumentu.

Tehniskie dati	Mērvienība	SXUP400PCE	SXUP750PTE	SXUP750XCE	SXUP1100XDE
Spiriegums	V/Hz	230 V ~ 50 Hz	230 V ~ 50 Hz	230 V ~ 50 Hz	230 V ~ 50 Hz
Jauda	W	400	750	750	1100
Maks. spiedienaugstums (H_{max})	m	8	8	8.5	10.5
Maks. caurplūdums (Q_{max})	l/h	9000	13500	11000	16500
Maks. ūdens temperatūra (T_{max})	°C	35	35	35	35
Max. iegremdēšanas dziļums	m	7	7	7	7
Atlikušais ūdens līmenis	mm	5	5 / 32	23	45
Maks. daļiņas izmērs	Ø mm	5	5 / 30	5	35
Aizsardzības klase	-	⊕	⊕	⊕	⊕
Motorā izolācija	-	F klase	F klase	F klase	F klase
Motorā aizsardzība	-	IPX8	IPX8	IPX8	IPX8
Tīrsvars	kg	4.3	5.9	5.9	7.0
Bruto svars	kg	4.7	6.5	6.6	7.7
Savienotājelementa diametrs	mm	25.4 – 31.75 – 38.1	25.4 – 31.75 – 38.1	25.4 – 31.75	25.4 – 31.75 – 38.1
Kabeļa garums	m	10	10	10	10

Var tikt ieviesti tehniskie grozījumi!

1 VEILIGHEIDSVOORSCHRIFTEN

1.1 Het door u aangeschafte apparaat is geproduceerd door een toonaangevende fabrikant op Europees niveau van pompen voor huishoudelijk gebruik en voor tuinen. Onze apparaten zijn niet geschikt voor de typische belastingen van een commercieel of industrieel gebruik en voor een continu gebruik. Een optimaal gebruik van het apparaat vereist de kennis en navolging van de aanwijzingen in deze handleiding. Tijdens het aansluiten, gebruik en onderhoud van het apparaat moet u alle mogelijke voorzorgsmaatregelen treffen voor het waarborgen van uw eigen veiligheid en die van de personen in de onmiddellijke nabijheid. Lees de aanwijzingen aandachtig door en houdt u zich strikt aan de veiligheidsvoorschriften omdat het nalaten ervan de gezondheid en veiligheid van de personen in gevaar kan brengen of economische schade veroorzaken. De fabrikant is niet verantwoordelijk voor eventuele schade kan veroorzaakt door een foutief of oneigenlijk gebruik.

2 VEILIGHEIDSSTICKERS / INFORMATIESTICKERS

2.1 Houdt u zich aan de op het apparaat aangebrachte stickers. Controleer altijd of ze aanwezig en leesbaar zijn; mocht dit niet het geval zijn dan moet u ze vervangen en op dezelfde plek nieuwe stickers aanbrengen.

 **Let op - Gevaar**

 **Lees deze gebruiksaanwijzing vóór het gebruik aandachtig door.**

 **Pictogram E1.** Verbiedt de vernietiging van het apparaat als huishoudafval; hij kan bij aankoop van een nieuw apparaat weer bij de distributeur worden ingeleverd. Vanwege de aanwezigheid van schadelijke substanties voor de gezondheid mogen de elektrische en elektronische delen waarmee het apparaat is samengesteld niet opnieuw voor oneigenlijke doeleinden worden gebruikt.

 **Pictogram E3.** Geeft aan dat het apparaat bestemd is voor een huishoudelijk gebruik.



CE **CE-symbool.** Geeft aan dat het apparaat voldoet aan de geldende EU-richtlijnen.



Dit product heeft een bescherming van isolatieklasse

I. Dit betekent dat hij is uitgerust met een beschermende aardleiding (alleen wanneer dit symbool op het apparaat is aangebracht).

NL



3 VEILIGHEIDSVOORSCHRIFTEN / OVERIGE RISICO'S

3.1 WAARSCHUWINGEN: NIET TOEGESTAAN

- 3.1.1 Gevaar voor verwondingen!** Het apparaat mag NIET worden gebruikt door kinderen of personen met beperkte lichamelijke, sensorische of verstandelijke vermogens of zonder ervaring en de noodzakelijke kennis van het apparaat. Kinderen mogen niet met het apparaat spelen. Het reinigen en onderhoud dat moet worden uitgevoerd door de gebruiker mag niet door kinderen worden gedaan.
- 3.1.2 Gevaar voor explosie of vergiftiging!** Gebruik in geen geval het apparaat met ontvlambare, giftige of agressieve vloeistoffen of met vloeistoffen die er de juiste werking van kunnen beïnvloeden.
- 3.1.3 Gevaar voor verwondingen!** Richt de waterstraal niet op personen of dieren.
- 3.1.4 Gevaar voor elektrocutie!** Richt de waterstraal niet op het apparaat, op elektrische onderdelen ervan of op andere elektrische apparaten.
- 3.1.5 Gevaar voor kortsluiting!** Gebruik het apparaat niet bij slecht weer buiten. Dit geldt niet voor de pompompen, die ook bij regen kunnen worden gebruikt; u moet echter garanderen dat de stekker (A12) en eventuele aansluitingen van verlengsnoeren beschermt zijn tegen waterspatten en overstromingen.
- 3.1.6 Gevaar voor verwondingen!** Sta niet toe dat het apparaat door kinderen of personen met beperkte lichamelijke, sensorische of verstandelijke vermogens of hoe dan ook zonder toestemming wordt gebruikt.
- 3.1.7 Gevaar voor elektrocutie!** Raak de stekker (A12) of het stopcontact niet aan met natte handen.
- 3.1.8 Gevaar voor elektrocutie en kortsluiting!** Als de voedingskabel (A8) beschadigd is moet u hem, om elk risico te voorkomen, laten vervangen door de fabrikant of door zijn technische servicedienst, of in ieder geval door een persoon met vergelijkbare kwalificatie.
- 3.1.9 Ontploffingsgevaar!** Gebruik het apparaat niet met een beschadigde zuig- of persleiding.
- 3.1.10 Gevaar voor verwondingen!** Het apparaat moet stabiel worden geplaatst; bij gebruik van het apparaat vlakbij zwembaden, vijvers of andere open wateren, moet u een minimumafstand aanhouden van 2 m en het apparaat beschermen tegen het vallen in water of overstromingen. Dit geldt niet voor de pompompen omdat die ondergedompeld in water kunnen worden gebruikt.
- 3.1.11 Gevaar voor verwondingen!** Controleer op de aanwezigheid van het plaatje met de technische karakteristieken op het apparaat, waarschuw onmiddellijk de dealer indien dit niet het geval is. Aangezien ze niet te identificeren en potentieel gevaarlijk zijn, mogen apparaten zonder typeplaatje NIET worden gebruikt.



- 3.1.12 Ontploffingsgevaar!** Het is niet toegestaan om werk uit te voeren op de bedieningskleppen, veiligheidskleppen of andere beveiligingen, of er de afstellingen van te veranderen.
- 3.1.13 Gevaar veroorzaakt door warm water!** In geval van een defecte pressostaat of bij een ontbrekende wateraanvoer, kan het nog in het pomphuis (A4) aanwezige water oververhit raken en bij het naar buiten komen verwondingen veroorzaken.
- 3.1.14 Gevaar voor verwondingen!** Gebruik het apparaat niet zonder toezicht wanneer de mogelijkheid bestaat dat vreemde bestanddelen het kunnen verstoppen.
- 3.1.15 Gevaar voor kortsluiting!** Verplaats het apparaat niet door aan de stekker (A12), de voedingskabel (A8) of andere aangesloten elementen te trekken; gebruik alleen de handgreep (A4 b).
- 3.1.16 Ontploffingsgevaar!** Voorkom dat voertuigen over de zuig- of persleiding rijden. Trek niet aan het apparaat of verplaats hem niet met de zuig- of persleiding.
- 3.1.17 Gevaar voor verwondingen!** Gebruik het apparaat niet wanneer personen of dieren in de pompvloeistof verblijven of ermee in aanraking kunnen komen.

3.2 WAARSCHUWINGEN: WEL TOEGESTAAN

- 3.2.1 Gevaar voor kortsluiting!** Alle elektriciteitsgeleidende delen moeten worden afgeschermd tegen waterspatten.
- 3.2.2 Gevaar voor elektrocutie!** Sluit het apparaat alleen aan op een geschikte stroombron conform de geldende normgevingen (IEC 60364-1). Tijdens het opstarten kan het apparaat netstoringen veroorzaken. Sluit het apparaat alleen aan op een stopcontact uitgerust met een differentieelschakelaar met nominale reststroom van maximaal 30 mA. Gebruik uitsluitend verlengsnoeren conform de geldende normgevingen, goedgekeurd voor gebruik buiten en met een diameter van ten minste gelijk aan, of groter dan die van de voedingskabel van het apparaat. De elektrische kabels op de kabelhaspel moeten volledig worden afgerold.
- 3.2.3 Gevaar!** Het apparaat mag nooit drooglopen; vul het pomphuis (A4) altijd eerst met water voor u hem inschakelt. Ook een korte periode van werking zonder water kan schade veroorzaken.
- 3.2.4 Gevaar van ongewenste inschakeling!** Trek, vóór alle werkzaamheden op het apparaat de stekker (A12) uit het stopcontact.
- 3.2.5 Gevaar!** Om de veiligheid van het apparaat te waarborgen mag de maximumtemperatuur van de pompvloeistof nooit hoger zijn dan 35°C. De omgevingstemperatuur mag niet lager zijn dan +5°C.
- 3.2.6 Gevaar!** Het apparaat is niet bestemd voor gebruik met drinkwater of water voor menselijke consumptie. Het door het apparaat vervoerde water kan worden verontreinigd door het verlies van smeermiddel.



- 3.2.7 Gevaar voor verwondingen!** Het onderhoud en/of de reparatie van het apparaat of het onderdeel moeten worden uitgevoerd door gespecialiseerd personeel.
- 3.2.8 Gevaar voor verwondingen!** Blaas de restdruk af voordat u de flexibele leiding loskoppelt van het apparaat; koppel het apparaat hiervoor los van de elektrische voeding en open een gebruikspunt.
- 3.2.9 Gevaar voor verwondingen!** Controleer vóór het gebruik en met regelmatige tussenpozen de accessoires en verzeker u ervan dat de onderdelen van het apparaat geen tekenen van breuk en/of slijtage vertonen.

NL



4 ALGEMENE INFORMATIE

4.1 Gebruik van de handleiding

Deze handleiding is een integraal onderdeel van het apparaat; bewaar hem voor latere raadpleging. Lees de handleiding voor de installatie/het gebruik aandachtig door. Bij een eigendomsoverdracht is de oude eigenaar ertoe verplicht om de handleiding aan de nieuwe eigenaar te overhandigen. Verzeker u ervan dat iedere gebruiker voor de inbedrijfstelling van het apparaat beschikt over de handleiding en zich kan informeren over de aanwijzingen voor de veiligheid en het gebruik.

4.2 Levering

Het apparaat wordt geleverd in een kartonnen doos.

Zie voor de samenstelling van de levering fig. 1.

4.2.1 Meegeleverd informatiemateriaal

- D1 Gebruiks- en onderhoudshandleiding
- D2 Veiligheidsvoorschriften
- D3 Garantiebepalingen

4.3 Vernietiging van het verpakkingsmateriaal

De verpakkingsmaterialen vormen geen bedreiging voor het milieu, maar moeten wel gerecycled of vernietigd worden conform de geldende normen in het land van gebruik.

5 TECHNISCHE INFORMATIE

5.1 Beoogd gebruik

Deze apparaten zijn geschikt voor het verpompen van schoon water of vuil water met vaste stoffen in suspensie met een maximale grootte tot 35 mm (bv. het leegpompen bij overstromingen of voor gebruik in hemelwateropvangbekkens). Houd rekening met de respectieve deeltjesgrootte van het gebruikte type apparaat. De deeltjesgrootte en verdere technische gegevens staan weergegeven in de technische specificaties van deze handleiding.

Apparaten met een deeltjesgrootte tot 5 mm zijn geschikt voor schoon water, die vanaf 25 mm zijn geschikt voor vuil water. De aanduiding van een deeltjesgrootte en/of van vaste stoffen verwijst niet naar zand of stenen! Het verwijst naar zachte en flexibele elementen (bv. pluizen of bladeren) die niet in het pomphuis (A4) vastgeklemd raken, en dus niet de waaier blokkeren en een motorstoring veroorzaken. Als het niet mogelijk is om vast te stellen of de pompvloeistof zand of stenen bevat, moet het apparaat alleen onder toezicht worden bediend. Bij blokkering van de waaier, moet het apparaat onmiddellijk worden uitgeschakeld en moeten de blokkeringen van de waaier worden verwijderd met spoelingen met schoon water.

Het apparaat voldoet aan de Europese norm EN 60335-2-41.

5.2 Niet toegestaan gebruik

Het gebruik door personen zonder ervaring of die de instructies in de handleiding niet hebben gelezen en begrepen, is verboden.

Het gebruik van het apparaat met ontvlambare, explosieve, giftige of chemisch agressieve vloeistoffen, is verboden.

Het gebruik van het apparaat in mogelijk ontvlambare of explosieve omgevingen, is verboden.

Het is verboden om wijzigingen aan te brengen aan het apparaat. Het aanbrengen van wijzigingen doet de garantie vervallen en onthefte de fabrikant van civielrechtelijke en strafrechtelijke aansprakelijkheid. Slijpende stoffen of andere stoffen die het materiaal aantasten vernietigen het apparaat. Deze apparaten zijn niet geschikt voor gebruik in gepompte vloeistoffen die zand, slib of schurende klei bevatten. Deze apparaten zijn geschikt voor het transport van water voor voorzieningen, maar zijn niet geschikt voor het transport van drinkwater!

Met deze apparaten is het transport van fecaliën niet toegestaan.

De apparaten zijn niet geschikt voor gebruik als pompen voor fontein, filtraatpompen voor tuinvijvers of voor continu gebruik (bijvoorbeeld in continue hercirculatiemodus in filtersystemen van zwembaden of voor industrieel gebruik).

Vermijd het drooglopen van het apparaat of het transport van vloeistoffen met een gesloten klep!

5.3 Belangrijkste Onderdelen (fig. 1)

- A1 Aanzuigrooster
- A2 Persaansluiting
- A3 Uitlaatstomp
- A4 Pomphuis
- A4b Handgreep
- A5 Vlotterschakelaar
- A5b Kabelclip voor vlotterschakelaar
- A6 Inklapbare poten (indien aanwezig)
- A7 Ontluchtingsopening
- A8 Voedingskabel

6 INSTALLATIE

Let op - gevaar!

Tijdens alle werkzaamheden voor de installatie en montage moet het apparaat losgekoppeld zijn van het elektriciteitsnet (fig. 3).

Let op - gevaar!

Voer, vóór het gebruik, altijd een visuele inspectie uit om te bepalen of het apparaat, en met name de stekker (A12) en de voedingskabel (A8), beschadigd zijn. Een beschadigd apparaat mag niet worden gebruikt; in geval van schade moet u het apparaat laten nakijken door de klantenservice of een erkende elektricien.

Let op - gevaar!

Het doorsnijden van de voedingskabel (A8) doet de garantie vervallen en brengt tijdens de reparatie (ook bij reparaties onder garantie) een installatie tegen betaling met zich mee van een originele voedingskabel (A8). Gebruik voor de verlenging van de voedingskabel (A8) alleen een verlengkabel waarvan de diameter ten minste gelijk is aan die van de originele voedingskabel (A8). Gebruik de voedingskabel (A8) nooit om het apparaat mee op te tillen of om de stekker (A12) mee uit het stopcontact te trekken.

6.1 Montage van de persleiding

Voordat u de flexibele afvoerverleiding monteert moet u de uitlaatstomp (A3) op maat snijden om de maximaal mogelijke doorstroming in combinatie met de gebruikte flexibele leiding (fig. 4) te waarborgen.

Een diameter van de flexibele leiding die groter is dan de deeltjesgrootte van het apparaat is ideaal. Leidingen met kleinere diameters zullen het debiet drastische verminderen. Schroef de uitlaatstomp op het pomphuis (A4), en sluit de flexibele persleiding aan op de uitlaatstomp (A3, afb. 4).

6.2 Ontluchting van het apparaat

Dompel het apparaat schuin in de pompvloeistof om alle lucht uit het huis (Fig. 5) te laten ontsnappen. Houd het apparaat schuin tot geen luchtbellens meer verschijnen; het apparaat is dan gereed voor gebruik. Tussen de boven- en onderzijde van de apparaten van kunststof is een ontluchtingsopening (A7) aangebracht, die de langzame uitstroming van de lucht mogelijk maakt. Wanneer alle lucht is ontsnapt, vloeit water uit dit gat; dit is geen fout, maar een technische noodzaak. Het in de technische specificaties aangegeven debiet houdt al rekening met dit verlies!

In de roestvrijstalen apparaten bevindt deze ontluuchtingsopening (A7) zich in het bovenste deel van het apparaat.

6.3 Opmerkingen over de plaats van installatie

Voordat u het apparaat plaatst moet u een installatiekabel vastmaken aan de handgreep (A4 b) om hem op geschikte wijze te kunnen laten zakken/ophalen (fig. 6).

Het apparaat wordt bij voorkeur op voldoende afstand van de bodem in de pompvloeistof opgehangen om het aanzuigen van vaste bestanddelen van ongeschikte grootte, en bijgevolg de mogelijke verstopping van het aanzuigrooster (A1) of blokkering van de waaier (fig. 6) te voorkomen. Als alternatief kan het apparaat ook iets verhoogd boven de grond worden geplaatst (bv. op bakstenen, fig. 6). In dit geval wordt echter een grotere hoeveelheid vuildeeltjes aangezogen die uiteindelijk het apparaat kunnen verstoppelen.

Na het uitschakelen van het apparaat stroomt het water in de leiding in tegengestelde richting; dit kan worden verhinderd door een terugslagklep. De installatie van een snelle sluiting op een geschikte plaats voor een scheiding van de leiding vergemakkelijkt het reinigings- en onderhoudswerk. Wanneer het apparaat wordt gebruikt in een rioolput of put voor de pompen, moet de grootte van het opzuiggebied groot genoeg zijn om de normale werking van het apparaat niet te belemmeren.

Het drijven van de vlotterschakelaar (A5) van het apparaat mag niet geblokkeerd of belemmerd worden, omdat anders een goede werking niet kan worden gegarandeerd. Als u er niet zeker van bent dat de vlotterschakelaar (A5) op reguliere wijze kan worden geactiveerd of gedeactiveerd, moet het apparaat alleen onder toezicht worden bediend.

6.4 Veiligheidsmaatregelen

De bediener moet in geval van storingen van het apparaat of van externe apparaten schade door overstromingen van de ruimten of door andere oorzaken, met passende maatregelen uitsluiten (bv. de installatie van een overstromingsbeveiliging, alarmsysteem, reservepomp, verzamel tank en dergelijke), die moeten worden aangesloten op een afzonderlijk en fail-safe elektrisch circuit. De beveiligingsmaatregelen moeten worden aangepast aan de afzonderlijke gebruikssituaties en in staat zijn om de schade veroorzaakt door waterlekkages te verminderen en/of te voorkomen. Verder moet de gebruiker er met een spatbeveiliging voor zorgen dat na een storing het gelekte of spatwater geen schade aanricht. Het gelekte water moet met een reservepomp of via een afvoer worden verwijderd. Als alternatief kan een alarmsysteem worden geïnstalleerd dat in geval van waterlekkage een alarm doet afgaan en/of voor een noodstop van het apparaat en de watertoevoer zorgt, voordat de apparatuur of goederen beschadigd raken.

In de ruimten waar de apparaten worden geïnstalleerd bevelen wij aan om alle apparatuur ca. 5-10 cm hoger te plaatsen om directe schade door het gelekte water te voorkomen. De fabrikant aanvaardt geen aansprakelijkheid voor schade als gevolg van het niet naleven van deze voorschriften.

Let op - gevaar! Drooglopen

Wanneer het apparaat langer dan 5 minuten draait met een gesloten wateraanzuigpunt, kan het door oververhitting beschadigd raken. Zet het apparaat uit als de normale waterstroom is onderbroken.

Het drooglopen vernietigt het apparaat, laat het apparaat dus nooit meer dan 10 seconden lang drooglopen.

7 AFSTELLINGEN

7.1 Instellingen vooraf

Het apparaat is klaar voor gebruik en alleen de activering en deactivering van de vlotterschakelaar (A5) moeten worden afgesteld aan de hand van het specifieke toepassingsgeval.

7.2 Afstelling van de vlotterschakelaar

Het punt van inschakeling van het apparaat kan worden ingesteld door het inkorten van de kabel van de vlotterschakelaar in de betreffende clip (A5 b, fig. 7). Een korte kabel bepaalt een vertraagde activering en een vervroegde uitschakeling.

7.3 Speciale functies

7.3.1 Variabele basis voor helder of afvoerwater

Bij de multifunctionele modellen kunnen de pootjes van de basis van het apparaat (A6) worden ingeklapt voor het omschakelen van het apparaat van de gebruiksmodus voor afvalwater naar die voor zuiver water. Hierbij zuigt het apparaat water op tot een resterende hoeveelheid van 5 mm, het kan echter alleen stoffen in suspensie met een deeltjesgrootte tot max. 5 mm (fig. 8) behandelen.

7.3.2 Stop van de vlotterschakelaar (A5)

Bij sommige modellen kan de vlotterschakelaar (A5) in rechtopstaande positie worden geblokkeerd in een drager (A5 b, fig. 10). Bij een geblokkeerde vlotterschakelaar werkt het apparaat continu, ongeacht het waterniveau en mag het alleen onder toezicht worden bediend om het drooglopen ervan te voorkomen.

8 INWERKINGSTELLING EN AANZUIGING

Let op - gevaar!

Tijdens alle werkzaamheden voor de installatie en montage moet het apparaat losgekoppeld zijn van het elektriciteitsnet (fig. 3).

8.1 Inwerkingstelling

Nadat het apparaat is aangesloten zoals beschreven in paragraaf 6, en alle veiligheidsinstructies zijn nagelopen, kunt u de stekker (A12) in het stopcontact steken. Het apparaat wordt dan automatisch geactiveerd wanneer het waterniveau de door de vlotterschakelaar ingestelde hoogte bereikt en weer uitgeschakeld bij het bereiken van het deactiveringsniveau.

8.2 Het aanzuigen van water

Voor het aanzuigen/starten van het apparaat is een waterniveau van ongeveer 30-50 mm hoger dan de minimale aangezogen hoeveelheid. Nadat het apparaat is begonnen met zuigen, is het in staat om te pompen tot aan de aangegeven minimumhoogte. Het apparaat zuigt het water via het aanzuigrooster (A1) aan zijn basis, en voert het via een persleiding die is aangesloten op de uitlaatstomp (A3), naar de gewenste plaats.

Indien, ondanks een voldoende waterniveau en een werkende motor, het water niet wordt aangezogen kan er lucht in het pomphuis (A4) zijn achtergebleven. Ga verder zoals beschreven in punt 6.2 en ontluucht het systeem opnieuw.

8.3 Het aanzuigen van water

De aangegeven debietwaarden van het apparaat zijn maximumwaarden, en zullen afnemen bij gebruik van externe componenten (bv. persleiding, elleboogstukken, verloopstukken, enz.). Het verdient aanbeveling hier rekening mee te houden bij de keuze van het apparaat. Het werkelijke debiet voor de specifieke toepassingsgevallen staat weergegeven in de debiettabel (fig. 10).

9 ONDERHOUD



Let op - gevaar!

Voor ieder onderhoud en/of tijdens het oplossen van problemen moet u de stekker (A8) van de voedingskabel uit het stopcontact trekken. Later kunt u alle onderhouds- en reinigingswerkzaamheden uitvoeren.

9.1 Reiniging

Spoel het apparaat en de externe componenten na ieder gebruik met schoon water. Verwijder de afzettingen met een waterstraal. Vuil en klei in het pomphuis (A4) veroorzaken een blokkering van de waaier en werkingsstoringen als hij later weer in gebruik wordt genomen.

Mocht u deze handelingen zijn vergeten dan kunt u het apparaat een paar dagen ondergedompeld houden in water met een maximale temperatuur van 35°C om het vuil op te lossen.

9.2 Controle van de werking

Controleer regelmatig de werking van de vlotterschakelaar (A5) om problemen te voorkomen.

10 OPSLAG

Het apparaat moet absoluut vorstvrij worden gehouden en, bij temperaturen van +5°C of lager, gedemonteerd worden en opgeslagen in een droge en tegen vorst beschutte omgeving.

11 PROBLEEM OPZOEKEN

Storing	Mogelijke oorzaak	Oplossing
Het apparaat voert geen water aan omdat de motor niet werkt	1. Onvoldoende netspanning.	1. Controleer of er netspanning is en of de stekker (A12) goed in het stopcontact is gestoken.
	2. Stekker (A12) verkeerd geplaatst.	2. Steek de stekker (A12) goed in het stopcontact.
	3. Differentieelschakelaar getriggerd.	3. Activeer de differentieelschakelaar. Wordt de differentieelschakelaar wederom getriggerd, dan moet u een elektricien raadplegen.
	4. Waaier geblokkeerd.	4. Verwijder alle mogelijke belemmeringen van de waaier.
	5. Schade aan de motor of de condensator.	5. Informeer de leverancier.
Het apparaat voert geen water aan, hoewel de motor draait	1. Aanzuigrooster (A1) verstopt.	1. Reinig het aanzuigrooster (A1).
	2. Geblokkeerde terugslagklep (indien aanwezig).	2. Reinig of vervang de klep (indien aanwezig).
	3. Luchtbel in het pomphuis (A4).	3. Houd het apparaat schuin onder water om de lucht uit het pomphuis (A4) te laten ontsnappen.
Het apparaat voert slechts een beperkte hoeveelheid water aan	1. Aanzuigrooster (A1) gedeeltelijk verstopt.	1. Reinig het aanzuigrooster (A1).
	2. Leiding verstopt.	2. Verwijder de verstopping.
	3. Diameter van de persleiding te klein.	3. Gebruik flexibele leidingen van ten minste $\varnothing 25$ mm (1 inch).
	4. Punt van uitgang van het water te hoog ten opzichte van het apparaat.	4. Houd er rekening mee dat de prevalentie ten koste van het debiet gaat.
Onregelmatige werking	1. Vaste bestanddelen blokkeren de vrije draaiing van de waaier.	1. Verwijder de vreemde bestanddelen.
	2. Temperatuur van de vloeistof te hoog.	2. De maximale temperatuur van de getransporteerde vloeistof mag niet hoger zijn dan 35°C
	3. Elektrische spanning buiten de tolerantie.	3. Sluit het apparaat aan op een elektrische installatie die voldoet aan de vereisten op het etiket.
	4. Motor defect.	4. Informeer de leverancier.
Lekkage van water uit het pomphuis (A4)	1. Het water vloeit uit de ontluichtingsopening (A7) tussen het boven- en benedendeel.	1. Geen ingreep is vereist, de ontluichtingsopening is technisch noodzakelijk.

GARANTIE

De garanties met betrekking tot de in deze handleiding beschreven apparaten veronderstellen het opvolgen en de naleving van alle erin opgenomen aanwijzingen, in het bijzonder die met betrekking tot het gebruik, de installatie en bediening.

Voor het beschreven product verlenen wij een garantie van 24 maanden (12 maanden voor de professionele verkoop) tegen materiaal- of productiefouten, gerekend vanaf de datum van aankoop, conform de geldende wetten. Garantieclaims kunnen alleen op vertoon van een bewijs van aankoop worden ingediend. De garantie geldt niet voor de kosten van demontage en montage van het betrokken apparaat op de plaats van gebruik, voor de reiskosten van het reparatiepersoneel van en naar de plaats van gebruik en voor de transportkosten.

Klachten waarvan de oorzaken kunnen worden teruggeleid naar een onjuiste installatie of bediening, ontoereikende arbeidsomstandigheden, onvoldoende zorg, ongeschikt commercieel gebruik of ondeskundige pogingen tot reparatie, evenals de normale slijtage, zijn uitgesloten van de garantie en aansprakelijkheid.

De resulterende kosten, met name die van het testen en de transportkosten, zijn voor rekening van de verzender en/of de bediener van het apparaat. Dit geldt in het bijzonder ook bij het doorsturen van een garantieverzoek terwijl bij de controle blijkt dat het apparaat perfect werkt en geen gebreken heeft of dat het probleem niet te wijten is aan materiaal- of productiefouten.

Vóór de terugzending wordt elk product onderworpen aan een strenge technische controle. Garantiereparaties mogen alleen worden uitgevoerd door onze geautoriseerde klantenservices of bevoegde en erkende werkplaatsen. Reparatiepogingen door de klant of onbevoegde derden tijdens de garantietermijn zullen de garantie doen vervallen.

Het doorsnijden van de voedingsstekker en/of het inkorten van de voedingskabel doen de garantie vervallen.

Het door ons verleende garantiewerk verlegt de garantieperiode niet, en zijn ook geen reden voor een nieuwe garantieperiode voor de vervangen of gerepareerde delen. Alle verdere rechten zijn uitgesloten, met name die op kortingen, wijzigingen of schadevergoedingen, maar ook die op indirecte schade van elke aard.

Neem in geval van een storing contact op met de winkel waar u het product heeft gekocht, samen met het aankoopbewijs.

Technische gegevens	Eenheid	SXUP400PCE	SXUP750PTE	SXUP750XCE	SXUP1100XDE
Spanning	V/Hz	230 V ~ 50 Hz	230 V ~ 50 Hz	230 V ~ 50 Hz	230 V ~ 50 Hz
Vermogen	W	400	750	750	1100
Max. prevalentie (H_{max})	m	8	8	8.5	10.5
Max. debiet (Q_{max})	l/h	9000	13500	11000	16500
Max. watertemperatuur (T_{max})	°C	35	35	35	35
Max. dompeldiepte	m	7	7	7	7
Hoogte restwater	mm	5	5 / 32	23	45
Max. deeltjesgrootte	Ø mm	5	5 / 30	5	35
Beschermingsklasse	-	⊕	⊕	⊕	⊕
Motorisolatie	-	Klasse F	Klasse F	Klasse F	Klasse F
Motorbescherming	-	IPX8	IPX8	IPX8	IPX8
Nettogewicht	kg	4.3	5.9	5.9	7.0
Brutogewicht	kg	4.7	6.5	6.6	7.7
Diameter aansluitingen	mm	25.4 – 31.75 – 38.1	25.4 – 31.75 – 38.1	25.4 – 31.75	25.4 – 31.75 – 38.1
Lengte kabel	m	10	10	10	10

Technische wijzigingen voorbehouden!

1 SIKKERHETSREGLER



1.1 Dette apparatet er produsert av en ledende europeisk produsent av husholdningspumper og hagepumper. Våre apparat er ikke egnet for typiske belastninger fra kommersiell eller industriell bruk, og til uavbrutt funksjon. En optimal bruk av apparatet forutsetter kjennskap og overhold av bruksanvisningens instruksjoner. Ta alle forholdsregler ved tilkobling, bruk og vedlikehold av apparatet for å beskytte egen og andres sikkerhet. Les nøye og følg sikkerhetsforskriftene. Manglende overhold kan sette personers helse og sikkerhet i fare eller forårsake økonomiske skader. Produsenten er ikke ansvarlig for eventuelle skader som skyldes feil eller skjødesløs bruk.

2 SIKKERHETSKLISTREMERKER/ INFORMASJONSKLISTREMERKER

2.1 Følg informasjonen på etikettene festet til apparatet. Kontroller at de alltid finnes og er lesbare. I motsatt tilfelle må det festes nye på samme plass.

 **Advarsel – fare**

 **Les disse instruksjonene nøye før bruk.**

 **Ikon E1.** Apparatet må ikke  kastes sammen med vanlig husholdningsavfall, men kan leveres inn til forhandleren ved kjøp av et nytt apparat. De elektriske og elektroniske delene i apparatet må ikke brukes om igjen til utilbørlig formål, fordi de kan være helseskadelige.

 **Ikon E3.** Angir at apparatet er ment til hjemmebruk.



CE-symbol. Angir at apparatet er i samsvar med gjeldende EU-direktiver.



Apparatet er i isolasjonsklasse I.

Det betyr at det har en jordleder (kun hvis symbolet finnes på apparatet).

NO



3 SIKKERHETSFORSKRIFTER/RESTERENDE RISIKOER

3.1 ADVARSLER: SIKKERHETSMESSIGE FORBUD

- 3.1.1 Fare for skade!** Apparatet må IKKE brukes av barn eller personer med nedsatte fysiske, sensoriske eller psykiske evner, eller av personer uten erfaring eller kjennskap til apparatet. Barn må ikke leke med apparatet. Rengjøring og vedlikehold som skal utføres av brukeren må ikke overlates til barn.
- 3.1.2 Fare for eksplosjon eller forgiftning!** Apparatet må ikke i noen tilfeller brukes med brannfarlige, giftige eller aggressive væsker eller med væsker som kan kompromittere den riktige funksjonen.
- 3.1.3 Fare for skade!** Ikke rett vannstrålen mot personer eller dyr.
- 3.1.4 Fare for elsjokk!** Ikke rett vannstråler mot apparatet, elektriske deler eller elektrisk utstyr.
- 3.1.5 Fare for kortslutning!** Ikke bruk apparatet utendørs når det regner. Dette gjelder ikke for nedsenkbare pumper, som også kan brukes når det regner. Det er uansett nødvendig å garantere at støpslet (A12) og eventuelle skjøteledninger er koblet slik at de er beskyttet mot vannsprut og oversvømmelse.
- 3.1.6 Fare for skade!** Ikke la barn eller personer med nedsatte sensoriske, fysiske eller mentale evner, eller uautoriserte personer, bruke apparatet.
- 3.1.7 Fare for elsjokk!** Ikke ta på støpslet (A12) eller stikkkontakten med våte hender.
- 3.1.8 Fare for elsjokk og kortslutning!** Hvis strømledningen (A8) er ødelagt, må den skiftes ut av produsenten, servicesenteret eller kvalifisert personale for å unngå enhver risiko.
- 3.1.9 Eksplosjonsfare!** Ikke bruk apparatet med ødelagt suge- eller utløpsslange.
- 3.1.10 Fare for skade!** Plasser apparatet stabilt. Ved bruk i nærheten av svømmebassenger, hagedammer eller andre åpne vanddammer, må apparatet plasseres på en minimumsavstand på 2 m, og beskyttes mot fall i vann eller oversvømmelser. Dette gjelder ikke for nedsenkbare pumper ettersom disse kan brukes nedsenket i vann.
- 3.1.11 Fare for skade!** Kontroller at apparatet har typeskilt med spesifikke egenskaper. Kontakt forhandleren hvis dette ikke finnes. Apparat uten typeskilt må ikke brukes, fordi de kan ikke identifiseres og kan være farlige.
- 3.1.12 Eksplosjonsfare!** Det er ikke tillatt å utføre inngrep på eller endre justeringene av styreventilene, sikkerhetsventilene eller andre sikkerhetsanordninger.
- 3.1.13 Fare fra varmt vann!** Hvis trykkbryteren er defekt, eller ved mangel på vannforsyning, kan vannet som er igjen i pumpehuset (A4) overopphetes og forårsake skader ved en lekkasje.



- 3.1.14 Fare for skade!** Ikke bruk apparatet uten tilsyn hvis det er fare for at fremmedlegemer kan tilstoppe apparatet.
- 3.1.15 Fare for kortslutning!** Ikke dra i støpslet (A12), strømledningen (A8) eller andre koblingselementer for å flytte apparatet, men bruk håndtaket (A4 b).
- 3.1.16 Eksplosjonsfare!** Unngå at kjøretøy kjører over suge- eller utløpsslangen. Ikke dra eller flytt apparatet med suge- eller utløpsslangen.
- 3.1.17 Fare for skade!** Ikke bruk apparatet når personer eller dyr står i væsken som pumpes, eller kan komme i kontakt med denne.

3.2 ADVARSLER: SIKKERHETSMESSIGE PÅBUD

- 3.2.1 Fare for kortslutning!** Alle strømførende deler må beskyttes mot vannsprut.
- 3.2.2 Fare for elsjokk!** Koble kun apparatet til en egnet strømkilde i samsvar med gjeldende standarder (IEC 60364-1). Under oppstart kan apparatet generere nettforstyrrelser. Koble kun apparatet til en stikkontakt med jordfeilbryter med en nominell reststrøm på maks 30 mA. Bruk kun skjøteledninger i samsvar med gjeldende forskrifter, godkjente for utendørsbruk og med samme tverrsnitt som apparatets strømledning. Strømledninger i slangetromler må ruller helt ut.
- 3.2.3 Fare!** Unngå tørrkjøring av apparatet. Før apparatet startes må alltid pumpehuset (A4) fylles med vann. Selv en kort periode med funksjon uten vann kan forårsake skader.
- 3.2.4 Fare for utilsiktet start!** Før vedlikeholdsinngrep på apparatet må støpslet (A12) trekkes ut av stikkontakten.
- 3.2.5 Fare!** For å garantere apparatets sikkerhet må væsken som pumpes ha en maks temperatur på 35 °C. Omgivelsestemperaturen må ikke synke under +5 °C.
- 3.2.6 Fare!** Apparatet er ikke egnet for transport av drikkevann eller forbruksvann. Vannet transportert av apparatet kan være kontaminert av smøremiddellekkasjer.
- 3.2.7 Fare for skade!** Vedlikeholdet og/eller reparasjonen av apparatet eller delene må kun utføres av kvalifisert personale.
- 3.2.8 Fare for skade!** Tøm ut resttrykket før slangen kobles fra apparatet. Gjør dette ved å koble apparatet fra strømforsyningen og åpne en funksjon.
- 3.2.9 Fare for skade!** Tilbehøret og apparatets deler må kontrolleres før bruk og jevnlig for ødeleggelse og/eller slitasje.



4 GENERELL INFORMASJON

4.1 Hvordan bruke bruksanvisningen

Bruksanvisningen er en viktig del av apparatet. Ta vare på den for senere bruk. Les bruksanvisningen grundig før installasjon og bruk. Hvis du selger apparatet, må bruksanvisningen overlates til den nye eieren. Forsikre deg om at hver bruker er i besittelse av bruksanvisningen og kan lese informasjon om sikkerhet og bruk for apparatet startes.

4.2 Levering

Apparatet leveres i en pappeske.

Se fig. 1 for leveringens sammensetning.

4.2.1 Informasjonsmateriale som følger med

- D1 Bruks- og vedlikeholdsanvisning
- D2 Sikkerhetsregler
- D3 Garantiregler

4.3 Kassing av emballasjen

Emballasjen er fremstillet i miljøvennlige materialer. Unsett med den resirkuleres eller avhendes i samsvar med gjeldende regelverk.

5 TEKNISK INFORMASJON

5.1 Tiltent bruk

Disse apparatene er egnet til pumping av rent eller skittent vann med faste partikler i oppløsning med en maks størrelse på 35 mm (f.eks. tømning ved oversvømmelser eller bruk i regnvannsystemer). Vær oppmerksom på partikkelstørrelsen til type apparat som brukes. Partikkelstørrelse og ytterligere tekniske data finnes på det tekniske databladet i denne bruksanvisningen.

Apparat til en partikkelstørrelse på opp til 5 mm er egnet for rent vann. Apparat til en partikkelstørrelse fra og med 25 mm er egnet for skittent vann. Angivelsen av en partikkelstørrelse og/eller faste partikler refererer ikke til sand eller steiner! Det gjelder myke og fleksible elementer (f.eks. lo eller blader) som ikke fester seg inni pumpehuset (A4), blokkerer pumpehullet og skader motoren. Hvis det ikke er mulig å garantere at væsken som pumpes ikke inneholder sand eller steiner, må apparatet kun startes under tilsyn. Hvis pumpehullet blokkeres, må apparatet slås av umiddelbart. Pumpehullet må skylles med rent vann for å fjerne hindringene.

Apparatet er i samsvar med europeisk standard EN 60335-2-41.

5.2 Ikke tiltent bruk

Personer uten erfaring eller personer som ikke har lest og forstått instruksjonene i bruksanvisningen må ikke bruke apparatet.

Det er forbudt å bruke apparatet med brannfarlige, eksplosive, giftige eller kjemisk aggressive væsker.

Det er forbudt å bruke apparatet i brannfarlige eller eksplosjonsfarlige omgivelser.

Det er forbudt å utføre endringer på apparatet. Utføring av endringer fører til bortfall av garantien og hever produsenten fra sivil- og strafferettslig ansvar.

Slipestoffer eller andre stoffer som angriper materialene ødelegger apparatet. Apparatene er ikke egnet for bruk i væsker som inneholder slipende sand, leire eller slam. Apparatene er egnet for transport av sanitetsvann, men ikke for transport av drikkevann!

Det er ikke tillatt å transportere kloakk med fekalier.

Apparatene er ikke egnet for å brukes som pumper for fontener, filtreringspumper for hagedammer eller i uavbrutt funksjon (f.eks. uavbrutt resirkulering i filteranlegg i svømmebasseng eller industribruk).

Unngå tørrkjøring av apparatet eller transport av væsker dersom en ventil er lukket!

5.3 Hoveddeler (fig. 1)

- A1 Sugerist
- A2 Utløpskobling
- A3 Utløpsmuffe
- A4 Pumpehus
- A4b Håndtak
- A5 Flottørbryster
- A5b Ledningsklemme for flottørbryster
- A6 Sammenleggbare føtter (avhengig av modell)
- A7 Luftehull
- A8 Strømledning

6 INSTALLASJON

Advarsel – fare!

Apparatet må være koblet fra strømmen ved installasjon og montering (fig. 3).

Advarsel – fare!

Før bruk må det alltid gjøres en synlig kontroll av apparatet, spesielt støpslet (A12) og strømledningen (A8), for å se om de er skadet. Et apparat som er skadet må ikke brukes, men kontrolleres av servicesenteret eller en kvalifisert elektriker.

Advarsel – fare!

Hvis strømledningen (A8) kuttet, fører det til bortfall av garantien, og installasjon av en ny original strømledning (A8) i løpet av reparasjonen (også for reparasjoner som dekkes av garantien) må dekkes av kunden. Hvis strømledningen (A8) må forlenges, må det kun brukes en skjøteledning med minst samme tverrsnitt som den originale strømledningen (A8). Aldri bruk strømledningen (A8) for å løfte apparatet eller trekke støpslet (A12) ut av stikkkontakten.

6.1 Montering av utløpslangen

For tømme-slangen monteres må utløpsmuffen (A3) tilpasses for å garantere maksimal strømning i kombinasjon med slangen som brukes (fig. 4).

Det ideelle er en slange med en diameter som er større enn apparatets partikkelstørrelse. Slinger med mindre diameter reduserer kapasiteten betydelig. Stram til muffen på pumpehuset (A4), og koble utløps-slangen til utløpsmuffen (A3, fig. 4).

6.2 Lufting av apparatet

Senk apparatet på skrått ned i væsken som pumpes, slik at all luften slipper ut av pumpehuset (fig. 5). Hold apparatet på skrått helt til alle luftboblene er sluppet ut. Apparatet er deretter klart til bruk.

Mellom plastapparatens topp og bunn finnes et luftehull (A7) som slipper luften sakte ut. Når all luften er sluppet ut, renner det vann ut av dette hullet. Dette er ikke en feil, men er teknisk sett nødvendig. Kapasiteten angitt i den tekniske dataene har tatt høyde for denne lekkasjen!

I apparatene i rustfritt stål finnes dette luftehullet (A7) på toppen av apparatet.

6.3 Merknader til installasjonsstedet

Før apparatet plasseres er det nødvendig å feste et tau til håndtaket (A4 b), slik at det er mulig å senke/heise apparatet etter behov (fig. 6).

Apparatet bør helst henge i væsken som pumpes på god avstand fra bunnen for å unngå innsuging av faste stoffer av uegnet størrelse med påfølgende mulig tilstopping av sugeristen (A1) eller blokkering av pumpehullet (fig. 6). Alternativt kan apparatet plasseres litt hevet over underlaget (f.eks. på murstein, fig. 6). I dette tilfellet suges det derimot opp flere urenheter som eventuelt kan tilstoppe apparatet.

Etter at apparatet er slått av vil vannet som er igjen i slangen renne i motsatt retning. Dette kan hindres med installasjon av en tilbakeslagsventil. For å forenkle rengjøring og vedlikehold kan det installeres en hurtiglukking i et egnet punkt for å avgrense slangen. Hvis apparatet brukes i et kloakkavløp eller i en brønn for pumper, må samlekarret være stort nok slik at en jevn funksjon av apparatet ikke hindres.

Apparatets flottørbryster (A5) må kunne flyte fritt og ikke være blokkert eller hindret, fordi ellers er det ikke mulig å garantere en jevn funksjon. Hvis det er usikkert om flottørbryster (A5) kan aktiveres og deaktiveres jevnt, må apparatet kun startes under tilsyn.

6.4 Sikkerhetstiltak

Operatøren må ta egnede sikkerhetstiltak for å utelukke skader som følge av oversvømmelse av omgivelsene eller annet ved feil i apparatet eller eksterne deler (f.eks. installasjon av et oversvømmelsesvern, alarmsystem, reservepumpe, samletank og lignende, som må kobles til en egen og feilsikret elektrisk krets). Sikkerhetstiltakene må være egnet til hver enkelte bruksituasjon og i stand til å redusere og/eller hindre skader fra vannlekkasjer.

Brukeren må også sørge for at sprutvern for å hindre at vannlekkasje eller vannsprut som følge av en feil kan forårsake skader. Det er nødvendig å garantere at vannet som har rent ut fjernes med en reservepumpe eller renner ned i et avløp. Alternativt kan det installeres et alarmsystem som ved en vannlekkasje utløser en alarm og/eller nødstopper apparatet og vannforsyningen før annet utstyr eller bygninger skades.

I omgivelser hvor det installeres apparat anbefaler vi også å løfte alt utstyr 5–10 cm opp fra underlaget, slik at en vannlekkasje ikke kan forårsake umiddelbare skader. Skader som skyldes manglende overhold av disse forskriftene kan ikke klages inn for produsenten.

Advarsel – fare! Tørkjøring

Hvis apparatet fungerer i mer enn 5 minutter med lukket vannuttak, kan det skades som følge av overoppheting. Slå av apparatet når den normale vannstrømmingen er hindret.

Tørkjøring ødelegger apparatet. Unngå tørkjøring av apparatet i mer enn 10 sekunder.

7 JUSTERINGER

7.1 Forhåndsjusteringer

Apparatet er klart til funksjon. Det er kun nødvendig å justere punktene for aktivering og deaktivering av flottørbryster (A5) i henhold til bruk.

7.2 Justering av flottørbryster

Apparatets aktiveringspunkt kan justeres ved å forkorte flottørbrysterens ledning med klemmen (A5 b, fig. 7). En kort ledning gir en forsinket aktivering og en fremskyndet deaktivering.

7.3 Spesialfunksjoner

7.3.1 Variabel base for rent vann eller avløpsvann

I multifunksjonsmodellene er det mulig å legge sammen føttene nederst på apparatet (A6), for å veksle mellom bruk for avløpsvann og rent vann. I dette tilfellet suger apparatet opp vann helt til det er til 5 mm vann igjen, men kan kun tilbakeholde stoffer i oppløsning med en partikkelstørrelse på maks 5 mm (fig. 8).

7.3.2 Stopp av flottørbryster (A5)

I noen modeller er det mulig å låse flottørbryster (A5) i loddrett posisjon i en støtte (A5 b, fig. 10). Når flottørbrysteren er låst, fungerer apparatet uavbrutt uavhengig av vannivået og må kun startes under tilsyn for å unngå tørkjøring.

8 START OG SUGING

Advarsel – fare!

Apparatet må være koblet fra strømmen ved installasjon og montering (fig. 3).

8.1 Start

Etter at apparatet er tilkoblet som beskrevet i avsnitt 6, og alle sikkerhetsinstruksjoner er tatt i betraktning, kan støpset (A12) settes inn. Apparatet aktiveres dermed automatisk når vannivået kommer til høyden innstilt med flottørbrysteren, og slås av igjen når det når deaktiveringnivået.

8.2 Innsuging av vann

For innsuging/start av apparatet må vannivået være ca. 30–50 mm høyere enn minimumsmengden krevd for innsugingen. Etter at apparatet har startet innsugingen kan det pumpe opp til minste angitte høyde. Apparatet suger inn vannet fra sugeristen (A1) på bunnen av apparatet, og vannet transporteres til ønsket punkt gjennom utløpslangen koblet til utløpsmuffen (A3).

Hvis vannet ikke suges inn til tross for at vannivået er høyt nok og motoren er i gang, er det mulig at det finnes luft i pumpehuset (A4). Gå frem som beskrevet i punkt 6.2 og luft apparatet på nytt.

8.3 Innsuging av vann

Apparatets kapasitetsverdier er angitt som maksimumsverdier som reduseres med bruk av eksterne deler (f.eks. utløpslange, vinkelstykker, reduksjonskoblinger, osv.). Vær oppmerksom på dette ved valg av apparatet. Den effektive kapasiteten for de spesifikke tilfellene er angitt i kapasitetsdiagrammet (fig. 10).

9 VEDLIKEHOLD

Advarsel – fare!

Før vedlikehold og/eller under feilsøking må strømledningen (A8) trekkes ut av stikkkontakten. Dermed kan alt vedlikehold og rengjøring utføres.

9.1 Rengjøring

Etter hver bruk må apparatet og alle de eksterne delene skylles med rent vann. Fjern avsetninger med en vannstråle. Urenheter og slam i pumpehuset (A4) fører til at pumpehullet henger seg opp med påfølgende driftsfeil ved gjenoppstart.

Hvis man glemmer å utføre disse oppgavene, kan apparatet legges i vann med en maks temperatur på 35 °C, i flere dager for å løse opp urenheter.

9.2 Kontroll av funksjonen

Kontroller flottørbrysterens (A5) funksjon jevnlig for å forebygge feil.

10 OPPBEVARING

Det er helt nødvendig å beskytte apparatet mot frost. Ved en temperatur på +5 °C eller lavere, må apparatet demonteres og lagres på et tørt sted beskyttet mot frost.

11 FEILSØKING

Feil	Mulig årsak	Løsning
Apparatet transporterer ikke vann, fordi motoren fungerer ikke.	1. Utilstrekkelig nettspenning.	1. Kontroller om det finnes nettspenning og om støpslet (A12) er satt skikkelig inn.
	2. Støpslet (A12) er satt feil inn.	2. Sett støpslet (A12) skikkelig inn.
	3. Jordfeilbryteren er utløst.	3. Aktiver jordfeilbryteren. Kontakt en elektriker hvis bryteren utløses igjen.
	4. Pumpehjulet er blokkert.	4. Frigjør pumpehjulet for mulige hindringer.
	5. Skader på motoren eller kondensatoren.	5. Kontakt forhandleren.
Apparatet transporterer ikke vann selv om motoren fungerer.	1. Sugeristen (A1) er tilstoppet.	1. Rengjør sugeristen (A1).
	2. Tilbakeslagsventilen er blokkert (hvis finnes).	2. Rengjør eller skift ut ventilen (hvis finnes).
	3. Luftbobler i pumpehuset (A4).	3. Hold apparatet på skrå, slik at luften kan slippe ut av pumpehuset (A4).
Apparatet pumper kun en begrenset mengde vann.	1. Sugeristen (A1) er delvis skitten.	1. Rengjør sugeristen (A1).
	2. Slangen er tilstoppet.	2. Fjern hindringen.
	3. Utløpsslangen er for liten.	3. Bruk slanger med en diameter på min. 25 mm (1").
	4. Vannuttakspunktet er for høyt i forhold til apparatet.	4. Husk at løftehøyden går på bekostning av kapasiteten.
Ujevn funksjon.	1. Faste legemer blokkerer pumpehullets frie rotasjon.	1. Fjern fremmedlegemene.
	2. For høy væsketemperatur.	2. Maks temperatur for væsken som transporteres er 35 °C.
	3. Elektrisk spenning utenfor toleranse.	3. Koble apparatet til et elektrisk system som oppfyller de angitte kravene på etiketten.
	4. Defekt motor.	4. Kontakt forhandleren.
Vannlekkasje fra pumpehuset (A4).	1. Det renner ut vann fra luftehullet (A7) mellom topp og bunn.	1. Det er ikke nødvendig å gjøre noe. Luftehullet er teknisk sett nødvendig.

GARANTI

Garantien til apparatene beskrevet i denne bruksanvisningen forutsetter overhold og etterfølgelse av alle anvisningene, spesielt med hensyn til bruk, installasjon og drift.

Produktet som beskrives har en 24 måneders garanti (12 måneder ved profesjonell bruk) fra kjøpedato mot material- eller produksjonsfeil i samsvar med gjeldende regelverk. Garantikrav godkjennes kun ved fremlegging av original kvittering.

Garantien dekker ikke utgifter til demontering og montering av apparatet på bruksstedet, reisekostnader til og fra bruksstedet for reparasjonspersonalet samt transportutgifter.

Klager hvis årsaker skyldes installasjons- eller aktiveringsfeil, uegnede bruksforhold, utilstrekkelig vedlikehold, kommersiell bruk eller forsøk på uautoriserte reparasjoner samt normal slitasje, dekkes ikke av garanti og produsentansvar.

Påfølgende kostnader, spesielt i forbindelse med kontroll og transport, må dekkes av apparatets bruker og/eller eier. Dette gjelder spesielt ved garantikrav når det fremgår av kontrollen at apparatet fungerer utmerket og problemfritt, eller at problemet ikke skyldes material- eller produksjonsfeil.

Før tilbakelevering av produktet undergår det en streng teknisk kontroll. Reparasjoner i garantiperioden må kun utføres av vårt servicesenter eller ved et godkjent og autorisert verksted. Forsøk på reparasjon av kunden eller uautoriserte tredjepersoner i løpet av garantiperioden, fører til bortfall av garantien.

Å kutte av støpslet og/eller forkorte strømledningen fører til bortfall av garantien.

Inngrep utført av oss i garantiperioden forlenger ikke garantiens varighet, og er heller ikke grunnlag for en ny garantiperiode for de delene som har blitt skiftet ut eller reparert. Alle andre rettigheter er utelukket, spesielt med hensyn til rabatt, endring eller skadeserstatning samt ulike typer skader.

Ved feil, kontakt forhandleren hvor produktet er kjøpt, og fremvis kvittering.

Tekniske data	Måleenhet	SXUP400PCE	SXUP750PTE	SXUP750XCE	SXUP1100XDE
Spenning	V/Hz	230 V ~ 50 Hz	230 V ~ 50 Hz	230 V ~ 50 Hz	230 V ~ 50 Hz
Effekt	W	400	750	750	1100
Maks løftehøyde (H_{max})	m	8	8	8.5	10.5
Maks kapasitet (Q_{max})	L/T	9000	13500	11000	16500
Maks vanntemperatur (T_{max})	°C	35	35	35	35
Maks nedsenkingsdybde	m	7	7	7	7
Restvannivå	mm	5	5 / 32	23	45
Maks partikkelstørrelse	Ø mm	5	5 / 30	5	35
Beskyttelsesklasse	-	⊕	⊕	⊕	⊕
Motorisolering	-	Klasse F	Klasse F	Klasse F	Klasse F
Motorbeskyttelse	-	IPX8	IPX8	IPX8	IPX8
Nettvekt	kg	4.3	5.9	5.9	7.0
Bruttovekt	kg	4.7	6.5	6.6	7.7
Diameter koblinger	mm	25.4 – 31.75 – 38.1	25.4 – 31.75 – 38.1	25.4 – 31.75	25.4 – 31.75 – 38.1
Lengde ledning	m	10	10	10	10

Med forbehold om tekniske endringer!

NO

1 INSTRUKCJE BEZPIECZEŃSTWA

1.1 Zakupione przez Państwa urządzenie jest produkowane przez jednego z czołowych europejskich producentów pomp dla gospodarstw domowych i ogrodnictwa. Nasze urządzenia nie są przystosowane do wytrzymywania naprężeń typowych dla zastosowań komercyjnych lub przemysłowych ani do pracy ciągłej. Aby uzyskać optymalną wydajność zakupionej pompy, należy zapoznać się z wytycznymi zawartymi w niniejszej instrukcji i ich przestrzegać. Podczas użytkowania i konserwacji urządzenia oraz podłączania jego elementów należy zachować wszelkie możliwe środki ostrożności zapewniające bezpieczeństwo własne oraz osób znajdujących się w bezpośrednim otoczeniu urządzenia. Należy dokładnie zapoznać się ze wszystkimi zasadami bezpieczeństwa i ściśle ich przestrzegać. Niezastosowanie się do zaleceń może być przyczyną urazów lub poważnego uszkodzenia sprzętu. Producent nie ponosi żadnej odpowiedzialności za uszkodzenia spowodowane przez niewłaściwe lub nieprawidłowe użytkowanie.

2 NAKLEJKI ZE ZNAKAMI BEZPIECZEŃSTWA / NAKLEJKI INFORMACYJNE

2.1 Należy przestrzegać zaleceń znajdujących się na naklejkach umieszczonych na urządzeniu. Należy zawsze sprawdzać, czy naklejki znajdują się we właściwych miejscach i są czytelne. W przeciwnym wypadku należy umieścić symbole zastępcze w pierwotnym położeniu.

 **Ostrzeżenie przed niebezpieczeństwem**

 **Przed użyciem należy uważnie przeczytać niniejszą instrukcję obsługi.**

 **Symbol E1.** Urządzenie nie może być utylizowane wraz z odpadami komunalnymi. Można zwrócić je dystrybutorowi przy zakupie nowego urządzenia. Części elektryczne i elektroniczne urządzenia nie nadają się do ponownego użycia ani do innych niewłaściwych form użytkowania, ze względu na zawartość substancji groźnych dla zdrowia.

 **Symbol E3.** Oznacza, że urządzenie jest przeznaczone do użytku domowego.



CE Symbol CE. Oznacza, że urządzenie jest zgodne z wymaganiami odpowiednich dyrektyw UE.

 **Produkt jest urządzeniem I klasy ochronności.** Oznacza to, że jest wyposażony w ochronny przewód uziemiający (dotyczy wyłącznie urządzeń opatrzonych odpowiednim symbolem).

PL



3. ZASADY BEZPIECZEŃSTWA / RYZYKO SZCZĄTKOWE

3.1 ŚRODKI OSTROŻNOŚCI: ZAKAZY

- 3.1.1 Ryzyko odniesienia urazu!** NIE dopuszczać do korzystania z urządzenia przez dzieci ani osoby o obniżonych zdolnościach fizycznych, sensorycznych lub umysłowych, a także przez osoby bez niezbędnego doświadczenia i wiedzy. Dzieci nie mogą traktować urządzenia jak zabawki. Czyszczenie i konserwacja urządzenia nie mogą być przeprowadzane przez dzieci.
- 3.1.2 Ryzyko wybuchu lub zatrucia!** Nigdy nie używać urządzenia do zasysania palnych, toksycznych lub żrących cieczy ani cieczy, których charakterystyka nie jest zgodna z parametrami właściwej eksploatacji urządzenia.
- 3.1.3 Ryzyko odniesienia urazu!** Nie wolno kierować strumienia wody na ludzi ani na zwierzęta.
- 3.1.4 Ryzyko śmiertelnego porażenia prądem elektrycznym!** Nie wolno kierować strumienia wody na samo urządzenie, części elektryczne ani inne urządzenia elektryczne.
- 3.1.5 Ryzyko zwarcia!** Nie wolno używać urządzenia na wolnym powietrzu w czasie deszczu. Nie odnosi się to do pomp zanurzeniowych, których można używać również podczas deszczu; trzeba jednak pamiętać, aby zabezpieczyć przewody przyłączone do wtyku (A12) i wykorzystywane przedłużacze przed rozpryskami wody i zalaniem.
- 3.1.6 Ryzyko odniesienia urazu!** Nie dopuszczać do korzystania z urządzenia przez dzieci ani osoby o obniżonych zdolnościach fizycznych, sensorycznych lub umysłowych, a także przez osoby nieupoważnione.
- 3.1.7 Ryzyko śmiertelnego porażenia prądem elektrycznym!** Nie dotykać wtyku (A12) ani gniazda mokrymi rękami.
- 3.1.8 Ryzyko śmiertelnego porażenia prądem elektrycznym i zwarcia!** By uniknąć zagrożenia bezpieczeństwa, uszkodzony przewód zasilający (A8) musi być wymieniony przez producenta, pracownika jednego z jego autoryzowanych centrów serwisowych lub osobę o podobnych kwalifikacjach.
- 3.1.9 Ryzyko wybuchu!** Nie wolno używać urządzenia w przypadku uszkodzenia węża ssawnego lub doprowadzającego.
- 3.1.10 Ryzyko odniesienia urazu!** Urządzenie ustawić w stabilnym położeniu; używając go w pobliżu basenów, stawów ogrodowych lub innych obiektów z wodą, należy zachować odległość co najmniej 2 m od krawędzi wody i zabezpieczyć je przed upadkiem do wody i zalaniem. Nie odnosi się to do pomp zanurzeniowych, ponieważ ich można używać, gdy są zanurzone w wodzie.



- 3.1.11 Ryzyko odniesienia urazu!** Sprawdzić, czy urządzenie jest opatrzone tabliczką znamionową. Jeżeli nie, niezwłocznie skontaktować się z dystrybutorem. Nie wolno używać urządzeń bez tabliczki znamionowej, ponieważ nie można poprawnie określić ich modelu, w związku z czym korzystanie z nich może stanowić potencjalne zagrożenie.
- 3.1.12 Ryzyko wybuchu!** Nie wolno dokonywać regulacji zaworów regulacyjnych, zaworów bezpieczeństwa ani żadnych innych urządzeń zabezpieczających, a także manipulować ich ustawieniami.
- 3.1.13 Ryzyko poparzenia!** W przypadku nieprawidłowego działania przełącznika ciśnienia lub awarii układu doprowadzania wody woda pozostała wewnątrz korpusu pompy (A4) może ulec przegrzaniu i spowodować oparzenia po wypłynięciu.
- 3.1.14 Ryzyko odniesienia urazu!** Nie wolno pozostawiać pracującego urządzenia bez nadzoru, jeżeli istnieje ryzyko zanieczyszczenia.
- 3.1.15 Ryzyko zwarcia!** Nie wolno przesuwając urządzenia, ciągnąc za wtyk (A12), przewody zasilające (A8) ani inne elementy łączące; korzystać z uchwytu (A4 b).
- 3.1.16 Ryzyko wybuchu!** Nie wolno dopuszczać do przejeżdżania pojazdów po węźu ssawnym lub doprowadzającym. Nie wolno przesuwając lub transportować urządzenia, ciągnąc za wąż ssawny lub doprowadzający.
- 3.1.17 Ryzyko odniesienia urazu!** Nie wolno używać urządzenia, jeżeli w pompowanej cieczy znajdują się ludzie lub zwierzęta, lub jeżeli mogą się z nią zetknąć.

3.2 ŚRODKI OSTROŻNOŚCI: NAKAZY

- 3.2.1 Ryzyko zwarcia!** Wszystkie przewody elektryczne muszą być zabezpieczone przed rozpryskami wody.
- 3.2.2 Ryzyko śmiertelnego porażenia prądem elektrycznym!** Urządzenie można podłączać wyłącznie do źródeł zasilania elektrycznego, które są zgodne z odpowiednimi normami (IEC 60364-1-1); podczas uruchamiania urządzenie może powodować zakłócenia w sieci elektrycznej. Urządzenie można podłączać wyłącznie do gniazda wyposażonego w wyłącznik różnicowoprądowy o znamionowym prądzie zadziałania równym 30 mA lub mniej. Wolno używać wyłącznie przedłużaczy zgodnych z odpowiednimi normami, zatwierdzonych do użytku zewnętrznego, których parametry elektryczne są co najmniej równe parametrom przewodu zasilającego urządzenia. Przewody zasilające nawinięte na bęben muszą być całkowicie rozwinięte.
- 3.2.3 Niebezpieczeństwo!** Urządzenie nigdy nie może działać na sucho; korpus pompy (A4) należy zawsze napełniać wodą przed uruchomieniem urządzenia. Nawet krótki okres pracy bez wody może spowodować uszkodzenie.



- 3.2.4 Ryzyko przypadkowego włączenia!** Przed wykonywaniem jakichkolwiek prac przy urządzeniu zawsze odłączać wtyk (A12) od gniazda zasilania.
- 3.2.5 Niebezpieczeństwo!** Dla zagwarantowania bezpieczeństwa urządzenia temperatura pompowanej cieczy nie może przekraczać 35°C. Temperatura otoczenia nie może spadać poniżej +5°C.
- 3.2.6 Niebezpieczeństwo!** Urządzenie nie jest przeznaczone do pompowania wody pitnej ani wody zdatnej do spożycia przez ludzi. Pompowana woda może być zanieczyszczona przez wycieki smaru.
- 3.2.7 Ryzyko odniesienia urazu!** Konserwację i/lub naprawę urządzenia lub jego podzespołów elektrycznych mogą przeprowadzać wyłącznie specjaliści.
- 3.2.8 Ryzyko odniesienia urazu!** Przed odłączeniem węża od urządzenia usunąć ciśnienie resztkowe; w tym celu odłączyć urządzenie od zasilania elektrycznego i otworzyć wylot po stronie użytkownika.
- 3.2.9 Ryzyko odniesienia urazu!** Przed przystąpieniem do użytkowania, a także w regularnych odstępach czasu, sprawdzać akcesoria i podzespoły urządzenia pod kątem oznak uszkodzenia i/lub zużycia.



4 INFORMACJE OGÓLNE

4.1 Korzystanie z instrukcji obsługi

Niniejsza instrukcja obsługi stanowi integralną część urządzenia i należy ją zachować na przyszłość. Należy dokładnie zapoznać się z nią przed przystąpieniem do montażu i użytkowania urządzenia. Przy sprzedaży osoba sprzedająca musi przekazać instrukcję nowemu właścicielowi wraz z urządzeniem. Należy upewnić się, że każdy użytkownik ma dostęp do niniejszej instrukcji przed uruchomieniem urządzenia i umie znaleźć w niej instrukcje bezpieczeństwa i obsługi.

4.2 Dostawa

Urządzenie jest dostarczane w kartonowym opakowaniu.

Opakowanie przedstawiono na rys. 1.

4.2.1 Materiały informacyjne dostarczane wraz z urządzeniem

- D1 Instrukcja obsługi i konserwacji
- D2 Instrukcje bezpieczeństwa
- D3 Warunki gwarancji

4.3 Usuwanie opakowania

Materiały opakowaniowe nie stanowią zagrożenia dla środowiska, ale powinny być poddawane ponownemu przetworzeniu lub użyczone zgodnie z prawem obowiązującym w kraju użytkowania.

5 INFORMACJE TECHNICZNE

5.1 Zamierzone zastosowanie

Niniejsze urządzenia nadają się do pompowania wody czystej lub wody glebowej zawierającej zawieszono cząstki materiału stałego o rozmiarze nie większym niż 35 mm (np. do wypompowywania wody podczas powodzi lub do użytku w zbiornikach na deszczówkę). Należy pamiętać o dopuszczalnym rozmiarze cząstek właściwym dla typu wykorzystywanego urządzenia. Dane o rozmiarze cząstek i dodatkowe dane techniczne zamieszczono w tabeli danych bezpieczeństwa w niniejszej instrukcji.

Urządzenia, dla których dopuszczalny rozmiar cząstek wynosi do 5 mm nadają się do pompowania wody czystej, a te, dla których dopuszczalny rozmiar cząstek wynosi 25 mm lub więcej, przeznaczone są do pracy z wodą glebową. Piasek i żwir nie należą do opisywanych cząstek ani materiałów stałych! Dane te odnoszą się do miękkich, elastycznych materiałów (np. kłaczki lub liście), które nie tworzą zatoru wewnątrz korpusu pompy (A4), a więc nie zablokują wirnika i nie uszkadzają silnika. Jeżeli nie ma możliwości sprawdzenia, czy pompowane ciecz nie zawiera piasku ani żwiru, urządzenie nie może pracować bez nadzoru. Jeżeli wirnik pompy zablokuje się, natychmiast wyłącz urządzenie i usunąć obiekty blokujące wirnik, przepłukując go czystą wodą.

Urządzenie jest zgodne z wymaganiami normy europejskiej EN 60335-2-41.

5.2 Nieprawidłowe użytkowanie

Zabrania się użytkowania urządzenia przez osoby bez odpowiednich kwalifikacji lub przez osoby, które nie przeczytały ze zrozumieniem niniejszej instrukcji.

Zabrania się doprowadzania do urządzenia cieczy łatwopalnych, wybuchowych, toksycznych lub agresywnych chemicznie.

Zabrania się użytkowania urządzenia w atmosferze wybuchowej lub zawierającej substancje łatwopalne.

Zabrania się wszelkich modyfikacji urządzenia. Jakkolwiek modyfikacja urządzenia spowoduje unieważnienie gwarancji i zwolnienie producenta z odpowiedzialności cywilnej i karnej.

Substancje szlifujące i polerujące, a także inne substancje agresywne wobec materiałów, uszkadzają urządzenie. Urządzenia te nie nadają się do pompowania cieczy zawierających ścierny piasek, błoto lub glinę. Urządzenia te nadają się do pompowania wody dla celów sanitarnych, ale nie do pompowania wody pitnej!

Urządzenia te nie mogą pompować fekaliiów.

Urządzenia nie nadają się do użytku jako pompy do fontann, pompy filtracyjne w stawach ogrodowych ani do pracy ciągłej (np. do wymuszania ciągłego obiegu wody w basenowych systemach filtracji lub do użytku przemysłowego).

Urządzenia nie wolno używać, gdy jest suche; nie wolno pompować cieczy przy zamkniętym zaworze!

5.3 Główne podzespoły (rys. 1)

- A1 Sito ssawne
- A2 Łącznik doprowadzający
- A3 Tuleja doprowadzająca
- A4 Korpus pompy
- A4b Uchwyt
- A5 Przełącznik pływakowy
- A5b Zacisk kabla przełącznika pływakowego
- A6 Składane nożki (jeżeli są zamontowane)
- A7 Otwór odpowietrzający
- A8 Przewód zasilający
- A12 Wtyk

6 INSTALACJA

Ostrzeżenie przed niebezpieczeństwem!

Wszystkie czynności związane z instalacją lub montażem urządzenia należy wykonywać po odłączeniu urządzenia od źródła zasilania (rys. 3).

Ostrzeżenie przed niebezpieczeństwem!

Przed przystąpieniem do użytkowania zawsze dokonywać oględzin urządzenia pod kątem uszkodzeń, zwracając szczególną uwagę na wtyk (A12) i przewód zasilający (A8). Nie wolno używać uszkodzonego urządzenia; w przypadku uszkodzenia urządzenie musi być poddane przeglądowi w centrum serwisowym lub przez upoważnionego elektryka.

Ostrzeżenie przed niebezpieczeństwem!

Przecięcie przewodu zasilającego (A8) powoduje utratę gwarancji. W takiej sytuacji podczas naprawy musi być zamontowany oryginalny zamienny przewód zasilający (A8) na koszt klienta (nawet jeżeli naprawy dokonuje się w ramach gwarancji). Jeżeli zachodzi potrzeba przedłużenia przewodu zasilającego (A8), można używać wyłącznie przedłużacza o parametrach elektrycznych co najmniej równych parametrom oryginalnego przewodu zasilającego (A8). Nigdy nie podnosić urządzenia i nie wyjmować wtyku (A12) z gniazda, ciągnąc za przewód zasilający (A8).

6.1 Przygotowanie węża doprowadzającego

Przed podłączeniem węża doprowadzającego uciąć tuleję doprowadzającą (A3) i nadać jej taki kształt, aby w połączeniu z używanym wężem gwarantowała najwyższe możliwe natężenie przepływu (rys. 4).

W warunkach idealnych średnica węża powinna być większa niż największy rozmiar cząstek dopuszczalny dla danego urządzenia. Mniejsze średnice węża znacznie zmniejszają natężenie przepływu. Przykręcić tuleję do korpusu pompy (A4), a następnie podłączyć wąż doprowadzający do tulei doprowadzającej (A3, rys. 4).

6.2 Odpowietrzanie urządzenia

Zanurzyć urządzenie w pompowanej cieczy, w pozycji przechyłonej, aby wypuścić całe powietrze z korpusu (rys. 5). Utrzymywać urządzenie w pozycji przechyłonej, aż przestaną się z niego wydostawać bąble powietrza; urządzenie będzie wtedy gotowe do użycia.

Pomiędzy górną a dolną częścią urządzeń wykonanych z tworzywa sztucznego znajduje się otwór odpowietrzający (A7), który umożliwia powolne uchođenje powietrza. Gdy całe powietrze ucieknie, z tego otworu wypływa woda; jest to konieczne ze względów technicznych i nie jest to oznaka uszkodzenia. Napięcie przepływu podane w danych technicznych pozwala na ten wyciek!

W pompach stalowych otwór odpowietrzający (A7) znajduje się na górze urządzenia.

6.3 Uwagi dotyczące miejsca instalacji

Przed przystąpieniem do montażu urządzenia przymocować do uchwytu (A4 b) linę bezpieczeństwa, która umożliwi łatwe opuszczenie/wyciągnięcie urządzenia (rys. 6).

Jeżeli to możliwe, urządzenie powinno być zawieszono w pompowanej cieczy, na tyle daleko od dna, aby zapobiec zasysaniu przez nie materiałów stałych o niewłaściwym rozmiarze, które mogą zanieczyścić sito ssawne (A1) lub zablokować wirnik pompy (rys. 6). Alternatywnie urządzenie można delikatnie unieść ponad dno (np. ustawiając je na ceglach, rys. 6); w takim przypadku pompa będzie jednak zasysać więcej cząstek brudu, które w końcu mogą ją zatkać. Gdy urządzenie zostanie wyłączone, woda znajdująca się w węży zacznie płynąć wstecz; można temu zapobiec, montując zawór zwrotny. Montaż szybkiego zaworu odcinającego do odłączania węży w odpowiednim punkcie ułatwia czyszczenie i konserwację. Jeżeli urządzenie jest używane w studzience ściekowej lub pompowej, zbiornik zapasu musi mieć na tyle dużą objętość, aby zagwarantować prawidłowe funkcjonowanie urządzenia.

Przełącznik pływakowy (A5) urządzenia musi mieć możliwość swobodnego unoszenia się na powierzchni, bez żadnych ograniczeń. W przeciwnym razie nie można zagwarantować normalnego funkcjonowania urządzenia. Jeżeli nie jest pewne, czy przełącznik pływakowy (A5) może wyzalać się prawidłowo, urządzenie musi pracować pod nadzorem.

6.4 Środki bezpieczeństwa

W przypadku awarii urządzenia lub któregoś z zewnętrznych podzespołów wynikającej z zalania pomieszczeń lub z innych przyczyn użytkownik musi zapobiec uszkodzeniom, podejmując odpowiednie środki (np. instalacja obwodu ochrony przed zalaniem, systemu alarmowego, pompy rezerwowej, zbiornika zbierającego lub podobnych urządzeń). Elementy te muszą być podłączone do oddzielnego obwodu elektrycznego, bezpiecznego w razie uszkodzenia. Środki bezpieczeństwa muszą być dostosowane do konkretnych warunków użytkowania i muszą być skuteczne w zakresie zmniejszania uszkodzeń spowodowanych przez wycieki wody i/lub zapobiegania im.

Użytkownik musi również zamontować osłonę przed rozpryskami, aby zapobiec uszkodzeniom spowodowanym przez wycieki lub rozbrzyzi wody wywołane awarią pompy. By zapewnić, że cała woda z ewentualnych wycieków zostanie szybko usunięta, należy zainstalować pompę rezerwową lub podłogową kratkę ściekową.

Alternatywnie można zainstalować system ostrzegawczy, który będzie uruchamiał alarm i/lub dokonywał wyłączenia awaryjnego urządzenia i zasilania wodą w przypadku wycieku wody, zanim nastąpi uszkodzenie sprzętu lub mienia.

Zalecamy również podniesienie wszystkich sprzętów znajdujących się w pomieszczeniach z instalacją urządzenia na wysokość około 5-10 cm nad poziomem podłoża tak, aby ewentualny wyciek wody nie spowodował natychmiastowych uszkodzeń. Producent nie przyjmuje żadnej odpowiedzialności za zniszczenia spowodowane niezastosowaniem się do tego zalecenia.



Ostrzeżenie przed niebezpieczeństwem! Praca na sucho

Urządzenie pracujące przez ponad 5 minut przy zamkniętym punkcie zasysania wody może ulec uszkodzeniu ze względu na przegrzanie. W przypadku zahamowania normalnego przepływu wody wyłączyć urządzenie.

Praca na sucho spowoduje uszkodzenie urządzenia w stopniu wykluczającym naprawę, więc nigdy nie należy dopuszczać, aby taki stan trwał dłużej niż 10 sekund.

7 REGULACJA

7.1 Regulacja wstępna

Urządzenie jest gotowe do pracy; regulacji wymagają jedynie punkty włączenia i wyłączenia przełącznika pływakowego (A5), które trzeba dobrać zależnie od konkretnego zastosowania.

7.2 Regulacja przełącznika pływakowego

By wyregulować punkty zadziałania przełącznika pływakowego, należy skrócić kabel pływaka za pomocą jego zacisku (A5 b, rys. 7). Im krótszy kabel, tym później następuje włączenie przełącznika i tym wcześniej następuje jego wyłączenie.

7.3 Funkcje specjalne

7.3.1 Zmienne nachylenie podstawy dla wody czystej i ścieków

W modelach nadających się do wielu zastosowań można złożyć nożki na podstawie urządzenia (A6), aby przełączyć tryb pracy pompy z pompowania ścieków do pompowania wody czystej. W takim przypadku urządzenie zasysa wodę do głębokości resztkowej 5 mm, ale może pracować z zawieszonymi materiałami stałymi o wielkości cząstki tylko do maks. 5 mm (rys. 8).

7.3.2 Blokowanie przełącznika pływakowego (A5)

W niektórych modelach przełącznik pływakowy (A5) może być zablokowany w położeniu pionowym na podporze (A5 b, rys. 9). Gdy przełącznik pływakowy jest zablokowany, urządzenie pracuje w sposób ciągły, bez względu na poziom wody i musi być stale nadzorowane, aby zapobiec pracy na sucho.

8 URUCHAMIANIE I ZALEWANIE



Ostrzeżenie przed niebezpieczeństwem!

Wszystkie czynności związane z instalacją lub montażem urządzenia należy wykonywać po odłączeniu urządzenia od źródła zasilania (rys. 3).

8.1 Uruchamianie

Po podłączeniu urządzenia zgodnie z opisem wg punktu 6 i po wdrożeniu zaleceń wszystkich instrukcji bezpieczeństwa, można podłączyć wtyk (A12). Urządzenie uruchamia się automatycznie, gdy poziom wody osiąga wysokość ustawioną dla zadziałania przełącznika pływakowego i ponownie wyłącza się, gdy osiągnięty zostanie poziom wyłączenia.

8.2 Zalewanie pompy

Konieczny poziom wody do zalania/uruchomienia urządzenia wynosi około 30–50 mm powyżej minimalnego poziomu zasysania. Po zalaniu urządzenie jest zdolne do pompowania wody do ustawionego poziomu minimalnego. Urządzenie zasysa wodę poprzez sito ssawne (A1) znajdujące się w jego podstawie i transportuje ją do wymaganego punktu wzdłuż węża podłączonego do tulei doprowadzającej (A3).

Jeżeli woda nie jest zasysana, mimo że jej poziom jest wystarczający, a silnik pracuje, może to oznaczać, że w korpusie pompy (A4) wciąż znajduje się powietrze. W takim przypadku postępować zgodnie z opisem podanym w punkcie 6.2 i ponownie odpowietrzyć urządzenie.

8.3 Zalewanie pompy

Podane wartości natężenia przepływu urządzenia to wartości maksymalne, które są obniżane, gdy są używane podzespoły zewnętrzne (np. wąż doprowadzający, kolanka, przepustnice itp.). Należy mieć to na uwadze przy wyborze urządzenia. Rzeczywiste natężenie przepływu dla konkretnych warunków instalacji podano na wykresie natężenie przepływu (rys. 10).

9 KONSERWACJA



Ostrzeżenie przed niebezpieczeństwem!

Przed rozpoczęciem procedury konserwacji i/lub wykrywania i usuwania usterek należy odłączyć przewód zasilający (A8) od gniazda. Następnie można przeprowadzić wszystkie prace związane z konserwacją i czyszczeniem.

9.1 Czyszczenie

Po każdym użyciu urządzenie i wszystkie podzespoły zewnętrzne przepłukać czystą wodą. Uporczywe osady należy usuwać za pomocą strumienia wody. Brud i glina zostające wewnątrz korpusu pompy (A4) powodują zablokowanie wirnika, prowadząc do awarii pompy przy jej ponownym uruchomieniu.

W przypadku zaniedbania tej procedury urządzenie można na kilka dni zanurzyć w wodzie o temperaturze do 35°C, aby rozpuścić brud.

9.2 Kontrola operacyjna

Aby zapobiec uszkodzeniu, regularnie sprawdzać zadziałanie przelącznika pływakowego (A5).

10 SKŁADOWANIE

Ochrona urządzenia przed mrozem jest sprawą kluczową. Jeżeli temperatura spada poniżej +5°C, urządzenie należy zdemontować i przechowywać w suchym, chronionym przed mrozem miejscu.

11 USUWANIE USTEREK

Problem	Możliwe przyczyny	Środki zaradcze
Urządzenie nie pompuje wody, ponieważ nie pracuje silnik	1. Napięcie zasilania jest zbyt niskie.	1. Sprawdź, czy zasilanie sieciowe nie zanikło i czy wtyk (A12) jest prawidłowo podłączony.
	2. Wtyk (A12) nie jest podłączony prawidłowo.	2. Prawidłowo podłącz wtyk (A12).
	3. Wyzwolony wyłącznik różnicowoprądowy.	3. Zresetować wyłącznik różnicowoprądowy. Jeżeli wyłącznik wyzwala się ponownie, skonsultować się z elektrykiem.
	4. Zablockowany wirnik pompy.	4. Usunąć ewentualne przeszkody z wirnika.
	5. Uszkodzony silnik lub kondensator.	5. Poinformować sprzedawcę.
Urządzenie nie pompuje wody, mimo że silnik pracuje	1. Zanieczyszczone sito ssawne (A1).	1. Oczyszczyć sito ssawne (A1).
	2. Zatkany zawór zwrotny (jeżeli jest zamontowany).	2. Wyczyszczyć lub wymienić zawór (jeżeli jest zamontowany).
	3. Bąbel powietrza w korpusie pompy (A4).	3. Potrząsnąć urządzeniem pod wodą, aby umożliwić ucieczkę powietrza z korpusu pompy (A4).
Urządzenie doprowadza małą ilość wody	1. Częściowo zanieczyszczone sito ssawne (A1).	1. Oczyszczyć sito ssawne (A1).
	2. Zatkany wąż.	2. Usunąć zator.
	3. Za mały wąż doprowadzający.	3. Użyć węża o średnicy co najmniej 25 mm (1").
	4. Punkt wyprowadzenia wody znajduje się za wysoko w stosunku do urządzenia.	4. Pamiętać, że nadmierna wysokość podnoszenia obniża natężenie przepływu.
Nierówna praca	1. Materiał stały blokuje swobodne obroty wirnika pompy.	1. Usunąć brud.
	2. Ciecz jest zbyt gorąca.	2. Maksymalna temperatura pompowanej cieczy nie może przekraczać 35°C.
	3. Napięcie elektryczne poza zakresem tolerancji.	3. Podłączyć urządzenie do sieci elektrycznej, która spełnia wymagania podane na tabliczce znamionowej.
	4. Awaria silnika.	4. Poinformować sprzedawcę.
Z korpusu pompy (A4) wycieka woda	1. Woda wycieka z otworu odpowietrzającego (A7) znajdującego się pomiędzy częścią górną a dolną.	1. Żadne działania nie są potrzebne; wyciek wody z otworu odpowietrzającego jest konieczny z przyczyn technicznych.

GWARANCJA

Gwarancje odnoszące się do urządzeń opisanych w niniejszej instrukcji uwarunkowane są stosowaniem się do wszystkich zaleceń, które zawiera niniejszy dokument, przede wszystkim tych dotyczących użytkowania, montażu i obsługi.

Udzielamy gwarancji na okres 24 miesięcy (12 miesięcy w przypadku sprzedaży profesjonalnej) na opisany produkt, licząc od dnia zakupu urządzenia. Gwarancja obejmuje wady materiałowe i wykonania, zgodnie z obowiązującymi przepisami. Do żądania wykonania usług w ramach gwarancji musi być załączony oryginalny dowód zakupu.

Gwarancja nie obejmuje kosztów demontażu i ponownej instalacji urządzenia w miejscu użytkowania, kosztów przewozu do i z miejsca użytkowania ponoszonych przez serwisantów oraz kosztów transportu.

Uszkodzenia będące wynikiem nieprawidłowej instalacji lub obsługi, nieodpowiednich warunków użytkowania, zaniedbań, użytkowania komercyjnego lub nieprawidłowych prób naprawy nie są objęte gwarancją i nasza firma nie przyjmuje za nie odpowiedzialności; normalne zużycie urządzenia również jest wykluczone z zakresu gwarancji.

Powstałymi na skutek wymienionych powyżej czynników kosztami, zwłaszcza kosztami przeglądu i transportu, zostanie obciążony nadawca i/lub operator urządzenia. Odnosi się to również do przypadków, w których zostanie zgłoszona reklamacja w ramach gwarancji, ale okaże się, że urządzenie działa bez zarzutu lub problem nie wynika z wad materiałowych lub wad wykonania.

Przed zwróceniem użytkownikowi każdy produkt przechodzi dokładny przegląd techniczny. Naprawy w ramach gwarancji mogą być wykonywane wyłącznie w jednym z naszych centrów serwisowych lub w autoryzowanym zakładzie naprawczym. Próby naprawy podejmowane przez klienta lub nieupoważnione strony trzecie podczas okresu gwarancyjnego skutkować będą utratą gwarancji.

Odcięcie wtyku zasilającego i/lub zwieranie przewodu zasilającego skutkuje utratą gwarancji.

Prace wykonane przez nas w ramach gwarancji nie przedłużają czasu jej trwania i nie skutkują powstaniem nowego okresu gwarancyjnego na wymienione lub naprawione części. Wszelkie inne uprawnienia, włączając w to prawo do zników, wymiany lub rekompensaty, również za wyniki uszkodzenia każdego rodzaju, są wyłączone.

W przypadku awarii należy skontaktować się z punktem, w którym zakupiono urządzenie, przedstawiając dowód zakupu.

Dane techniczne	Jednostka	SXUP400PCE	SXUP750PTE	SXUP750XCE	SXUP1100XDE
Napięcie	V/Hz	230 V ~ 50 Hz	230 V ~ 50 Hz	230 V ~ 50 Hz	230 V ~ 50 Hz
Moc	W	400	750	750	1100
Maks. wys. podnoszenia (H_{max})	m	8	8	8.5	10.5
Maks. natężenie przepływu (Q_{max})	l/h	9000	13500	11000	16500
Maks. temperatura wody (T_{max})	°C	35	35	35	35
Maks. głębokość zanurzenia	m	7	7	7	7
Poziom wody resztkowej	mm	5	5 / 32	23	45
Maks. rozmiar cząsteczek	Ø mm	5	5 / 30	5	35
Klasa ochronności	-	⊕	⊕	⊕	⊕
Izolacja silnika	-	Klasa F	Klasa F	Klasa F	Klasa F
Ochrona silnika	-	IPX8	IPX8	IPX8	IPX8
Masa netto	kg	4.3	5.9	5.9	7.0
Masa brutto	kg	4.7	6.5	6.6	7.7
Średnica łącznika	mm	25.4 – 31.75 – 38.1	25.4 – 31.75 – 38.1	25.4 – 31.75	25.4 – 31.75 – 38.1
Długość przewodu	m	10	10	10	10

Dane mogą ulec zmianie w wyniku modyfikacji technicznych!

1 INSTRUÇÕES PARA A SEGURANÇA

1.1 O aparelho que adquiriu foi produzido por um fabricante líder a nível europeu de bombas para uso doméstico e bombas de jardim. Nossos aparelhos não são adequados para os esforços típicos do uso comercial ou industrial nem para o funcionamento contínuo. Para obter a utilização ótima do aparelho, é necessário conhecer e respeitar as instruções contidas neste manual. Durante as operações de ligação, uso e manutenção do aparelho, adote todas as precauções possíveis para salvaguardar a segurança sua e das pessoas que se encontram nas proximidades imediatas da máquina. Leia com atenção e respeite à risca as instruções de segurança porque, se descuidadas, podem colocar em risco a saúde e a segurança das pessoas ou provocar danos económicos. O fabricante não é responsável por possíveis danos causados por uma utilização errada ou imprópria.

2 ADESIVOS DE SEGURANÇA / ADESIVOS DE INFORMAÇÃO

2.1 Respeite as indicações das etiquetas aplicadas no aparelho. Verifique se estão sempre presentes e legíveis; caso contrário, substitua-as aplicando as etiquetas novas na posição original.

Atenção - Perigo

 **Leia atentamente estas instruções antes de utilizar o aparelho.**

 **Ícone E1.** Proíbe a eliminação do aparelho como resíduo doméstico; o aparelho pode ser devolvido ao distribuidor na altura da compra de um aparelho novo. As partes elétricas e eletrónicas que constituem o aparelho não devem ser reutilizadas para usos impróprios porque contêm substâncias nocivas para a saúde.

 **Ícone E3.** Indica que o aparelho se destina a uma utilização doméstica.



CE Símbolo CE. Indica que o aparelho cumpre os requisitos das diretivas UE em vigor.



Este produto pertence à classe de isolamento I. Isso significa que está equipado com um condutor de proteção de ligação à terra (somente se o símbolo aparecer no aparelho).

PT



3 PRESCRIÇÕES DE SEGURANÇA / RISCOS RESIDUAIS

3.1 ADVERTÊNCIAS: O QUE NÃO FAZER

- 3.1.1 Perigo de lesões!** O aparelho NÃO pode ser utilizado por crianças e por pessoas com capacidades físicas, sensoriais ou mentais reduzidas, ou então sem experiência ou conhecimento necessário. As crianças não devem brincar com o aparelho. As operações de limpeza e manutenção que são de competência do utilizador não devem ser efetuadas por crianças.
- 3.1.2 Perigo de explosão ou de envenenamento!** Nunca utilize o aparelho com líquidos inflamáveis, tóxicos ou agressivos, ou então com líquidos que possam prejudicar o funcionamento correto dele.
- 3.1.3 Perigo de lesões!** Não dirija o jato de água contra pessoas ou animais.
- 3.1.4 Perigo de fulguração!** Não dirija o jato de água contra o aparelho, partes elétricas ou outros aparelhos elétricos.
- 3.1.5 Perigo de curto-circuito!** Não utilize o aparelho ao ar livre em caso de chuva. Esta recomendação não se aplica às bombas submersíveis, que podem ser utilizadas mesmo em caso de chuva; todavia, é necessário garantir que a ficha (A12) e extensões do aparelho, se houver, sejam ligadas em posição protegida dos respingos de água e dos alagamentos.
- 3.1.6 Perigo de lesões!** Não permita que o aparelho seja utilizado por crianças ou pessoas com capacidades sensoriais, físicas ou mentais reduzidas ou, de qualquer maneira, por pessoas não autorizadas.
- 3.1.7 Perigo de fulguração!** Não toque na ficha (A12) ou na tomada com as mãos molhadas.
- 3.1.8 Perigo de fulguração e curto-circuito!** Se o cabo elétrico (A8) estiver danificado, deverá ser substituído pelo fabricante ou pelo seu serviço de assistência técnica ou, de qualquer maneira, por uma pessoa com qualificação similar, para prevenir quaisquer riscos.
- 3.1.9 Perigo de explosão!** Não utilize o aparelho com as mangueiras de aspiração ou de saída danificadas.
- 3.1.10 Perigo de lesões!** Coloque o aparelho numa posição estável; se for utilizado perto de piscinas, lagos de jardim ou outros depósitos de água abertos, mantenha uma distância mínima de 2 m e proteja o aparelho contra a queda de água ou alagamentos. Esta recomendação não se aplica às bombas submersíveis porque elas podem ser utilizadas submersas na água.
- 3.1.11 Perigo de lesões!** Verifique se o aparelho está provido da placa contendo as características específicas. Em caso negativo, avise o revendedor imediatamente. Os aparelhos sem a placa de características não devem ser utilizados porque são anónimos e potencialmente perigosos.



PT

- 3.1.12 Perigo de explosão!** Não é permitido intervir em válvulas de comando, válvulas de segurança ou outros dispositivos de segurança, nem alterar as respetivas regulações.
- 3.1.13 Perigo causado pela água quente!** Se o pressóstato apresentar defeitos ou se faltar a alimentação hídrica, a água ainda presente no corpo da bomba (A4) pode sobreaquecer-se e provocar lesões se sair do aparelho.
- 3.1.14 Perigo de lesões!** Não utilize o aparelho sem vigilância se houver o perigo dele apresentar obstruções pela presença de objetos estranhos.
- 3.1.15 Perigo de curto-circuito!** Não transporte o aparelho puxando-o pela ficha (A12), pelo cabo elétrico (A8) ou por outros elementos de ligação; utilize a pega (A4 b).
- 3.1.16 Perigo de explosão!** Evite a passagem de veículos sobre as mangueiras de aspiração ou de saída. Não puxe nem transporte o aparelho pelas mangueiras de aspiração ou de saída.
- 3.1.17 Perigo de lesões!** Não utilize o aparelho se pessoas ou animais estiverem no líquido bombeado ou puderem entrar em contacto com ele.

3.2 ADVERTÊNCIAS: O QUE FAZER

- 3.2.1 Perigo de curto-circuito!** Todas as partes condutoras de corrente devem ficar protegidas contra os respingos de água.
- 3.2.2 Perigo de fulguração!** Ligue o aparelho exclusivamente a uma fonte de alimentação elétrica adequada e em conformidade com as normas em vigor (IEC 60364-1); durante o arranque, o aparelho pode gerar perturbações na rede. Ligue o aparelho unicamente a uma tomada provida de interruptor diferencial com corrente residual nominal não superior a 30 mA. Utilize exclusivamente extensões que cumpram os requisitos das normas em vigor, aprovadas para a utilização ao ar livre e com uma secção igual a pelo menos àquela do cabo de alimentação do aparelho. Os cabos elétricos enrolados em enrolador de cabo devem ser completamente desenrolados.
- 3.2.3 Perigo!** O aparelho nunca deve funcionar a seco; antes de ligar a bomba, encha sempre o seu corpo (A4) com água. Até mesmo um breve período de funcionamento sem água pode causar danos.
- 3.2.4 Perigo de ligação não intencional!** Antes de efetuar qualquer operação no aparelho, tire a ficha (A12) da tomada de corrente.
- 3.2.5 Perigo!** Para garantir a segurança do aparelho, a temperatura máxima do líquido bombeado não deve exceder 35°C. A temperatura ambiente não deve descer abaixo de +5°C.



- 3.2.6 Perigo!** O aparelho não se destina ao bombeamento de água potável ou de água para o consumo humano. A água bombeada pelo aparelho pode vir a ser contaminada por fugas de lubrificante.
- 3.2.7 Perigo de lesões!** A manutenção e/ou a reparação do aparelho ou dos componentes elétricos devem ser efetuadas exclusivamente por pessoal especializado.
- 3.2.8 Perigo de lesões!** Descarregue a pressão residual antes de desligar a mangueira do aparelho; para este efeito, desligue o aparelho da fonte de alimentação elétrica e abra um dispositivo utilizador.
- 3.2.9 Perigo de lesões!** Antes da utilização e a intervalos regulares, controle todos os acessórios e verifique se os componentes do aparelho não apresentam sinais de rotura e/ou desgaste.



4 INFORMAÇÕES GERAIS

4.1 Uso do manual

Este manual faz parte integrante do aparelho e deve ser guardado com cuidado para toda futura consulta. Leia o manual atentamente antes de instalar/usar o aparelho. Em caso de venda do aparelho, é obrigatório entregar o manual ao novo proprietário. Certifique-se de que todos os utilizadores disponham do manual antes de colocar o aparelho em funcionamento e que possam se informar acerca das instruções de segurança e de uso.

4.2 Entrega

O aparelho é entregue dentro de uma embalagem de cartão.

Para a composição do fornecimento, ver a fig. 1.

4.2.1 Material de informação fornecido

- D1 Manual de uso e manutenção
- D2 Instruções para a segurança
- D3 Regras de garantia

4.3 Eliminação das embalagens

Os materiais que constituem a embalagem não são poluentes para o ambiente, todavia devem ser reciclados ou eliminados de acordo com as normas vigentes no país onde a máquina for utilizada.

5 INFORMAÇÕES TÉCNICAS

5.1 Uso previsto

Estes aparelhos são adequados para a bombagem de água limpa ou suja contendo corpos sólidos em suspensão com tamanho máximo de até 35 mm (por ex. esvaziamento em caso de alagamento ou utilização em depósitos de recolha de água da chuva). Leve em consideração a respetiva granulometria do tipo de aparelho utilizado; granulometria e outros dados técnicos estão indicados na ficha técnica deste manual.

Os aparelhos com uma granulometria de até 5 mm são adequados para água limpa, ao passo que os aparelhos com granulometria a partir de 25 mm são indicados para água suja. A indicação de uma granulometria e/ou de corpos sólidos não se refere a areia ou pedras! Refere-se a elementos macios e flexíveis (por ex. cotão ou folhas) que não ficam presos no interior do corpo da bomba (A4) e que, portanto, não bloqueiam o impulsor causando, consequentemente, avarias no motor. Se não for possível apurar que o líquido bombeado não contém areia ou pedras, o aparelho deverá ser acionado unicamente sob supervisão. Se acontecer o bloqueio do impulsor, o aparelho deverá ser desligado imediatamente e o impulsor deverá ser libertado de obstruções mediante a lavagem dele com água limpa.

O aparelho cumpre os requisitos da norma europeia EN 60335-2-41.

5.2 Uso não permitido

É proibida a utilização do aparelho por pessoas não experientes ou que não tenham lido e compreendido as instruções indicadas no manual.

É proibido alimentar o aparelho com líquidos inflamáveis, explosivos, tóxicos ou quimicamente agressivos.

É proibido utilizar o aparelho em atmosfera potencialmente inflamável ou explosiva.

É proibido efetuar modificações no aparelho; a execução de modificações anula os termos da garantia e exonera o fabricante de toda e qualquer responsabilidade civil e penal.

Materiais abrasivos ou outras substâncias corrosivas para os materiais destroem o aparelho. Estes aparelhos não são adequados para a utilização em líquidos bombeados contendo areia, lama ou argila abrasivas. Estes aparelhos são adequados para o bombeamento de água sanitária, porém não são adequados para o bombeamento de água potável!

Com estes aparelhos não é permitido bombear substâncias fecais.

Os aparelhos não são adequados para ser utilizados como bombas para fontes, bombas de filtração para lagos de jardim ou para o funcionamento contínuo (por ex. no modo com recirculação contínua nas instalações de filtração de piscinas ou para uma utilização industrial).

Evite fazer o aparelho funcionar a seco ou para bombear líquidos com uma válvula fechada!

5.3 Partes principais (fig. 1)

- A1 Grade de aspiração
- A2 Conexão de saída
- A3 Manga de saída
- A4 Corpo da bomba
- A4b Pega
- A5 Interruptor com flutuador
- A5b Clipe de cabo para interruptor com flutuador
- A6 Pés dobráveis (se previstos)
- A7 Furo de respiro
- A8 Cabo elétrico

6 INSTALAÇÃO

Atenção - perigo!

Todas as operações de instalação e montagem devem ser feitas com o aparelho desligado da rede elétrica (fig. 3).

Atenção - perigo!

Antes de utilizar o aparelho, efetue sempre um controlo visual para se certificar de que o aparelho, sobretudo a ficha (A12) e o cabo elétrico (A8), não estão danificados. Um aparelho danificado não deve ser utilizado; em caso de danos, mande controlar o aparelho pelo Centro de Assistência ou por um electricista autorizado.

Atenção - perigo!

Cortar o cabo elétrico (A8) acarreta a perda de validade dos termos da garantia e a instalação, a pagamento, durante a reparação (mesmo em caso de reparações em garantia), de um cabo elétrico (A8) original. Se for necessário prolongar o cabo elétrico (A8), utilize exclusivamente uma extensão cuja secção seja pelo menos igual à secção do cabo elétrico (A8) original. Nunca eleve o aparelho nem extraia a ficha (A12) da tomada puxando o cabo elétrico (A8).

6.1 Montagem da mangueira de saída

Antes de montar a mangueira de descarga, corte a manga de saída (A3) no tamanho certo para garantir o máximo fluxo possível em combinação com a mangueira utilizada (fig. 4).

O ideal é um diâmetro da mangueira que não exceda a granulometria do aparelho. Diâmetros menores das mangueiras reduzem drasticamente o caudal. Enrosque a manga no corpo da bomba (A4) e ligue então a mangueira de saída à manga de saída (A3, fig. 4).

6.2 Purga de ar do aparelho

Mergulhe o aparelho obliquamente no líquido bombeado para que todo o ar possa sair do corpo (fig. 5). Mantenha o aparelho na posição oblíqua até cessar a saída de bolhas de ar; o aparelho estará agora pronto para funcionar.

Entre os lados superior e inferior dos aparelhos de plástico está presente um furo de respiro (A7) que permite a saída lenta do ar. Quando todo o ar tiver saído, deste furo começa a sair água; não se trata de um erro, mas sim de uma condição tecnicamente necessária. O caudal indicado nos dados técnicos já leva esta perda em consideração!

Nas bombas de aço inoxidável, este furo de respiro (A7) situa-se na parte superior do aparelho.

6.3 Observações sobre o local de instalação

Antes de posicionar o aparelho, é necessário fixar na pega (A4 b) uma corda de recuperação para poder baixar/recuperar o aparelho de forma adequada (fig. 6).

Se possível, o aparelho deve ficar suspenso no líquido bombeado a uma distância suficiente do fundo, para evitar a aspiração de substâncias sólidas de dimensões inadequadas e, conseqüentemente, a possível obstrução da grade de aspiração (A1) ou o bloqueio do impulsor (fig. 6). Como alternativa, o aparelho também pode ficar ligeiramente sobrelevado do chão (por ex. colocando-o sobre um tijolo, fig. 6); todavia, neste caso será aspirada uma maior quantidade de partículas de sujidade que podem eventualmente causar obstruções no aparelho.

Uma vez desligado o aparelho, a água presente na mangueira escoou no sentido inverso; este inconveniente pode ser evitado mediante a instalação de uma válvula de retenção. A instalação de um fecho rápido para uma separação da mangueira num ponto adequado facilita as operações de limpeza e manutenção. Se o aparelho for utilizado num poço de esgoto ou num poço para bombas, o depósito de recolha deve ser suficientemente amplo para não impedir o funcionamento normal do aparelho.

O interruptor com flutuador (A5) do aparelho não deve ficar bloqueado nem ter a respetiva flutuação impedida porque, se isso acontecesse, não seria possível garantir o funcionamento regular. Se não tiver a certeza de que a ativação e desativação do interruptor com flutuador (A5) podem acontecer regularmente, o aparelho deverá ser acionado sob supervisão.

6.4 Medidas de segurança

O operador deve excluir a possibilidade de danos decorrentes de um alagamento de ambientes ou outro, em caso de avarias no aparelho ou em componentes externos, mediante a adoção de medidas adequadas (por ex. instalação de uma proteção contra alagamentos, sistema de alarme, bomba de reserva, depósito de recolha e similares), a ligar a um circuito elétrico separado e à prova de falhas. As medidas de segurança devem ser adequadas às situações individuais de utilização e devem ser capazes de reduzir e/ou impedir os danos causados pelo derramamento de água.

Para além disso, mediante uma proteção contra os respingos, o utilizador deve cuidar para que a água sob a forma de fugas ou respingos em consequência de uma avaria não provoque danos. É necessário garantir a água derramada possa ser removida mediante uma bomba de reserva ou possa defluir através de uma descarga. Como alternativa, é possível instalar um sistema de alarme que, em caso de derramamento de água, emita um alarme e/ou acarrete uma paragem de emergência do aparelho e da alimentação hídrica antes que equipamentos ou imóveis sejam danificados.

Nos ambientes onde os aparelhos são instalados aconselhamos ainda colocar todos os equipamentos numa posição cerca de 5 – 10 cm sobrelevada, para que a água derramada não possa causar danos imediatos. O ressarcimento dos danos causados pelo não cumprimento destas prescrições não poderão ser reivindicados perante ao fabricante.



Atenção - perigo! Funcionamento a seco

Se o aparelho funcionar durante mais de 5 minutos com o ponto de aspiração de água fechado, poderá sofrer danos causados pelo sobreaquecimento. Desligue o aparelho quando faltar o fluxo normal de água.

O funcionamento a seco destrói o aparelho, pelo que nunca o deixe funcionar a seco durante mais de 10 segundos.

7 REGULACOES

7.1 Regulações preliminares

O aparelho está pronto para funcionar, sendo necessário regular apenas os pontos de ativação e desativação do interruptor com flutuador (A5) em função da sua aplicação.

7.2 Regulação do interruptor com flutuador

O ponto de ativação do aparelho pode ser regulado encurtando o cabo do interruptor com flutuador no respetivo clipe (A5 b, fig. 7). Um cabo curto determina um ponto de ativação mais tardio e uma desativação antecipada.

7.3 Funções especiais

7.3.1 Base variável para águas limpas ou de descarga

Nos modelos multifuncionais é possível fechar os pés da base do aparelho (A6), comutando assim o modo de utilização do aparelho para águas de descarga ao modo de utilização para águas limpas. Neste caso, o aparelho aspira água até uma quantidade residual de 5 mm, porém só pode tratar substâncias em suspensão com granulometria de até 5 mm máx. (fig. 8).

7.3.2 Bloqueio do interruptor com flutuador (A5)

Nalguns modelos é possível bloquear o interruptor com flutuador (A5) na posição vertical num suporte (A5 b, fig. 10). Quando o interruptor com flutuador está bloqueado, o aparelho funciona no modo contínuo, independentemente do nível da água, e deve ser acionado unicamente sob supervisão para evitar um funcionamento a seco.

8 COLOCAÇÃO EM FUNCIONAMENTO E PROCESSO DE ASPIRAÇÃO



Atenção - perigo!

Todas as operações de instalação e montagem devem ser feitas com o aparelho desligado da rede elétrica (fig. 3).

8.1 Colocação em funcionamento

Depois de o aparelho ter sido ligado conforme descrito no parágrafo 6 e todas as instruções para a segurança terem sido consideradas, será possível introduzir a ficha (A12) na tomada. Assim, o aparelho ativa-se automaticamente quando o nível da água atinge a altura definida do interruptor com flutuador e desliga novamente quando é atingido o nível de desativação.

8.2 Aspiração da água

Para a aspiração/arranque, o aparelho necessita de um nível de água cerca de 30 – 50 mm superior à quantidade aspirada mínima. Uma vez que o aparelho começa a aspirar, será capaz de bombear até à altura mínima indicada. O aparelho aspira a água pela grade de aspiração (A1) na sua base e bombeia-a mediante uma mangueira de saída ligada à manga de saída (A3), até ao local pretendido.

Se, não obstante um nível de água suficiente e o motor em funcionamento, a água não for aspirada, é possível que esteja presente água residual no corpo da bomba (A4). Proceda conforme descrito no ponto 6.2 e efetue novamente a purga do ar do aparelho.

8.3 Aspiração da água

Os valores indicados de caudal do aparelho são valores máximos que diminuem se forem utilizados componentes externos (por ex. mangueira de saída, cotovelos, reduções, etc.). Pedimos que leve em consideração este aspeto na altura de escolher o aparelho. O caudal efetivo para os casos específicos de aplicação está indicado no diagrama de caudal (fig. 10).

9 MANUTENÇÃO



Atenção - perigo!

Antes de efetuar qualquer operação de manutenção e/ou durante o diagnóstico das avarias, desligue o cabo elétrico (A8) da tomada. Em seguida será possível efetuar todas as operações de manutenção e limpeza.

9.1 Limpeza

Depois de cada utilização, lave o aparelho e todos os componentes com água limpa. Remova as incrustações com um jato de água. A presença de sujidade e argila no interior do corpo da bomba (A4) provoca a gripagem do impulsor e, conseqüentemente, anomalias de funcionamento na altura de recolocar o aparelho em funcionamento.

Se tiver se esquecido de efetuar estas operações, poderá deixar o aparelho submerso durante vários dias em água com uma temperatura máxima de 35°C, para dissolver a sujidade.

9.2 Controlo do funcionamento

Controle o funcionamento do interruptor com flutuador (A5) regularmente para prevenir problemas.

10 ARMAZENAGEM

O aparelho deve ficar absolutamente protegido do gelo e, em caso de temperaturas de +5°C ou inferiores, deve ser desmontado e armazenado num ambiente seguro e ao abrigo do gelo.

11 DIAGNÓSTICO DE AVARIAS

Avaria	Causa possível	Solução
O aparelho não bombeia água porque o motor não funciona.	1. Tensão de rede insuficiente.	1. Verificar se há tensão de rede e se a ficha (A12) está completamente introduzida na tomada.
	2. Ficha (A12) introduzida de forma errada na tomada.	2. Introduzir a ficha (A12) completamente na tomada.
	3. Disparo do disjuntor magnetotérmico diferencial.	3. Ativar o disjuntor magnetotérmico diferencial. Se o disjuntor disparar de novo, consultar um electricista.
	4. Impulsor bloqueado.	4. Libertar o impulsor de possíveis impedimentos.
	5. Danificação do motor ou do condensador.	5. Informar o revendedor.
O aparelho não bombeia água embora o motor funcione.	1. Grade de aspiração (A1) obstruída.	1. Limpar a grade de aspiração (A1).
	2. Válvula de retenção bloqueada (se presente).	2. Limpar ou substituir a válvula (se presente).
	3. Bolha de ar no corpo da bomba (A4).	3. Manter o aparelho em posição oblíqua sob o nível da água para que o ar possa sair do corpo da bomba (A4).
O aparelho fornece apenas uma quantidade de água limitada.	1. Grade de aspiração (A1) parcialmente suja.	1. Limpar a grade de aspiração (A1).
	2. Mangueira obstruída.	2. Eliminar a obstrução.
	3. Mangueira de saída de dimensões insuficientes.	3. Utilizar mangueiras de pelo menos \varnothing 25 mm (1").
	4. Ponto de saída da água demasiado alto em relação ao aparelho.	4. Ter em mente que quanto maior for a altura manométrica, menor será o caudal.
Funcionamento irregular.	1. Corpos sólidos impedem a rotação livre do impulsor.	1. Remover os objetos estranhos.
	2. Temperatura do líquido excessiva.	2. A temperatura máxima do líquido bombeado não deve exceder 35°C.
	3. Tensão elétrica fora da tolerância.	3. Ligar o aparelho a uma instalação elétrica que cumpra os requisitos indicados na etiqueta.
	4. Motor defeituoso.	4. Informar o revendedor.
Saída de água pelo corpo da bomba (A4).	1. A água sai pelo furo de respiro (A7) entre as partes superior e inferior.	1. Não é preciso efetuar nenhuma operação: o furo de respiro é tecnicamente necessário.

GARANTIA

As garantias relativas aos aparelhos descritos neste manual pressupõem o cumprimento e respeito de todas as indicações nele contidas, nomeadamente aquelas relativas à utilização, à instalação e ao funcionamento.

Para o produto descrito concedemos uma garantia de 24 meses (12 meses para a venda profissional), a contar da data de compra, para defeitos de material ou de produção, em conformidade com as leis em vigor. É possível encaminhar solicitações de garantia somente com a apresentação de documento original que comprove a compra.

A garantia não cobre os custos de desmontagem e montagem do aparelho contestado no local de utilização, os custos de deslocação do pessoal encarregado da reparação para e do local de utilização, nem os custos de transporte.

As reclamações cujas causas sejam imputáveis a erros de instalação ou de acionamento, condições de utilização inadequadas, cuidado insuficiente, utilização para finalidades comerciais ou tentativas de reparação não apropriadas estão excluídas da garantia e da responsabilidade do fabricante, assim como o desgaste normal.

Os custos decorrentes, nomeadamente as despesas de verificação e de transporte, ficam a cargo do remetente e/ou gestor do aparelho. Isso vale sobretudo quando for encaminhada uma solicitação de garantia, mas do controlo resultar que o aparelho funciona perfeitamente e que está isento de defeitos ou que o problema não é imputável a defeitos de material ou de produção.

Antes de serem entregues, todos os produtos são submetidos a um controlo técnico rigoroso. As reparações em garantia devem ser efetuadas exclusivamente pelo nosso Centro de Assistência ou por uma oficina convencionada autorizada. Tentativas de reparação por parte do cliente ou de terceiros não autorizados durante o período de validade da garantia acarretam a perda do direito à garantia.

Cortar a ficha elétrica e/ou encurtar o cabo de rede acarretam a perda de validade da garantia.

As operações em garantia efetuadas por nós não prolongam a duração da garantia nem dão origem a um novo período de garantia para as peças substituídas ou reparadas. Estão excluídos demais direitos, nomeadamente os direitos de desconto, modificação ou ressarcimento de danos, mas também para danos consequentes de qualquer tipo.

Em caso de avaria, contacte o ponto de venda do qual comprou o produto apresentando o comprovante de compra.

Dados técnicos	Unidade	SXUP400PCE	SXUP750PTE	SXUP750XCE	SXUP1100XDE
Tensão	V/Hz	230 V ~ 50 Hz	230 V ~ 50 Hz	230 V ~ 50 Hz	230 V ~ 50 Hz
Potência	W	400	750	750	1100
Altura manométrica máx. (H_{max})	m	8	8	8.5	10.5
Caudal máx. (Q_{max})	l/h	9000	13500	11000	16500
Temperatura da água máx. (T_{max})	°C	35	35	35	35
Profundidade máx. de submersão	m	7	7	7	7
Nível de água residual	mm	5	5 / 32	23	45
Granulometria máx.	Ø mm	5	5 / 30	5	35
Classe de proteção	-	⊕	⊕	⊕	⊕
Isolamento do motor	-	Classe F	Classe F	Classe F	Classe F
Proteção do motor	-	IPX8	IPX8	IPX8	IPX8
Peso líquido	kg	4.3	5.9	5.9	7.0
Peso bruto	kg	4.7	6.5	6.6	7.7
Diâmetro das conexões	mm	25.4 – 31.75 – 38.1	25.4 – 31.75 – 38.1	25.4 – 31.75	25.4 – 31.75 – 38.1
Comprimento do cabo	m	10	10	10	10

Reservados os direitos a alterações técnicas!

1 INSTRUCȚIUNI DE SIGURANȚĂ

1.1 Aparatul pe care l-ați cumpărat este produs de unul dintre producătorii de top din Europa de pompe de uz casnic și grădinarit. Aparatele noastre nu sunt concepute pentru a rezista solicitărilor tipice uzului comercial sau industrial sau pentru funcționare continuă. Trebuie să cunoașteți și să respectați instrucțiunile prevăzute în acest manual pentru a obține cele mai bune rezultate de la pompă. Pe durata racordării, utilizării și întreținerii aparatului, luați toate măsurile de precauție posibile pentru a proteja siguranța dvs. și a persoanelor din imediata apropiere. Citiți cu atenție instrucțiunile privind siguranța și respectați-le cu strictețe; în caz contrar puteți risca sănătatea și siguranța sau puteți cauza daune costisitoare. Producătorul nu este răspunzător de daunele cauzate de utilizarea incorectă sau nepotrivită.

2 AUTOCOLANTE DE SIGURANȚĂ / AUTOCOLANTE INFORMATIVE

2.1 Respectați recomandările de pe autocolantele atașate de aparat. Verificați dacă acestea sunt prezente și lizibile; în caz contrar, atașați autocolante înlocuitoare în pozițiile originale.

Avertizare - Pericol

 **Vă rugăm să citiți cu atenție aceste instrucțiuni înainte de utilizare.**

 **Simbolul E1.** Aparatul nu trebuie eliminat împreună cu deșeurile casnice; acesta poate fi returnat distribuitorului în momentul achiziției unui aparat nou. Componentele electrice și electronice ale aparatului nu trebuie reutilizate în mod necorespunzător, deoarece conțin substanțe periculoase pentru sănătate.

 **Simbolul E3.** Indică faptul că aparatul este destinat uzului casnic.



CE **Simbolul CE.** Indică faptul că aparatul respectă directivele UE relevante.



Acest produs este evaluat în clasa de izolație I.

Aceasta înseamnă că este echipat cu un conductor de împământare de protecție (numai dacă simbolul există pe aparat).

RO



3 REGULI DE SIGURANȚĂ / RISCURI REZIDUALE

3.1 PRECAUȚII DE SIGURANȚĂ: ACȚIUNI INTERZISE

- 3.1.1 Pericol de rănire!** NU permiteți ca aparatul să fie utilizat de copii sau persoane cu capacități fizice, senzoriale sau mentale reduse, sau care nu au experiența și cunoștințele necesare. Copiii nu trebuie să se joace cu aparatul. Lucrările de curățare și întreținere care revin utilizatorului nu trebuie efectuate de copii.
- 3.1.2 Pericol de explozie sau otrăvire!** Niciodată nu utilizați aparatul cu lichide inflamabile, toxice sau agresive, sau lichide cu caracteristici incompatibile cu funcționarea sa corespunzătoare.
- 3.1.3 Pericol de rănire!** Nu îndreptați jetul de apă spre persoane sau animale.
- 3.1.4 Pericol de electrocutare!** Nu îndreptați jetul de apă înspre aparat, componente electrice sau alte dispozitive electrice.
- 3.1.5 Pericol de scurt-circuit!** Nu utilizați aparatul afară în ploaie. Acest lucru nu se aplică pompelor submersibile, care pot fi utilizate în condiții de ploaie; cu toate acestea, este esențial să se asigure că racordurile ștecherului (A12) și orice prelungitoare utilizate sunt protejate de stropi de apă și inundații.
- 3.1.6 Pericol de rănire!** Nu permiteți ca aparatul să fie utilizat de copii, persoane cu capacități fizice, senzoriale sau mentale reduse, sau de orice persoane neautorizate.
- 3.1.7 Pericol de electrocutare!** Nu atingeți ștecherul (A12) și/sau priza cu mâinile ude.
- 3.1.8 Pericol de electrocutare și scurt-circuit!** În cazul deteriorării cablului de alimentare (A8), acesta trebuie înlocuit de producător, unul din centrele sale de service autorizate sau persoane calificate în mod similar, pentru a preveni toate riscurile.
- 3.1.9 Pericol de explozie!** Nu utilizați aparatul în cazul în care furtunul de aspirare sau de refulare este deteriorat.
- 3.1.10 Pericol de rănire!** Așezați aparatul într-o poziție stabilă; atunci când utilizați aparatul în apropiere de piscine, iazuri de grădină sau alte corpuri de apă în aer liber, păstrați o distanță de cel puțin 2 m de marginea apei și protejați împotriva căderii în apă sau inundațiilor. Acest lucru nu se aplică pompelor submersibile, deoarece acestea pot fi utilizate scufundate în apă.
- 3.1.11 Pericol de rănire!** Verificați dacă aparatul este echipat cu plăcuța cu datele de identificare și specificațiile sale; contactați distribuitorul imediat dacă aceasta lipsește. Aparatele fără plăcuță cu date de identificare nu trebuie utilizate, deoarece acestea nu pot fi identificate și sunt potențial periculoase.
- 3.1.12 Pericol de explozie!** Nu se permite reglarea supapelor de comandă, a supapelor de siguranță sau a altor dispozitive de siguranță, sau modificarea setărilor acestora.



- 3.1.13 Pericol de opărire!** În cazul unei defecțiuni la întrerupătorul pneumatic sau la sursa de alimentare cu apă, apa rămasă în interiorul corpului pompei (A4) se poate supraîncălzi și cauza opărire atunci când este evacuată.
- 3.1.14 Pericol de rănire!** Nu utilizați aparatul nesupravegheat dacă există riscul de funcționare defectuoasă.
- 3.1.15 Pericol de scurt-circuit!** Nu deplasați aparatul prin tragerea de ștecherul (A12), de cablurile de alimentare (A8) sau de alte elemente de racordare; utilizați mânerul (A4 b).
- 3.1.16 Pericol de explozie!** Nu permiteți vehiculelor să treacă peste furtunul de aspirare sau de refulare. Nu trageți și nu transportați aparatul de furtunul de aspirare sau de furtunul de refulare.
- 3.1.17 Pericol de rănire!** Nu folosiți aparatul atunci când oameni sau animalele de companie se află în lichidul pompat, sau pot intra în contact cu acesta.

3.2 PRECAUȚII DE SIGURANȚĂ: ACȚIUNI OBLIGATORII

- 3.2.1 Pericol de scurt-circuit!** Toți conductorii electrici trebuie protejați împotriva stropilor de apă.
- 3.2.2 Pericol de electrocutare!** Conectați aparatul numai la o sursă de energie electrică în conformitate cu standardele relevante (IEC 603641-1); în timpul pornirii, aparatul poate genera interferență asupra sistemului electric. Conectați aparatul la o priză prevăzută cu un dispozitiv de curent rezidual evaluat la 30 mA sau mai puțin. Utilizați numai cabluri electrice de legătură în conformitate cu reglementările relevante, aprobate pentru utilizare în exterior și cu un calibru cel puțin egal cu cel al cablului de alimentare al aparatului. Cablurile de alimentare înfășurate pe role trebuie să fie derulate în totalitate.
- 3.2.3 Pericol!** Aparatul nu trebuie să funcționeze niciodată uscat; umpleți întotdeauna corpul pompei (A4) cu apă înainte de a o porni. Chiar și o perioadă scurtă de funcționare fără apă poate cauza deteriorarea.
- 3.2.4 Pericol de pornire accidentală!** Deconectați întotdeauna ștecherul (A12) de la priza de alimentare înainte de a efectua orice fel de lucrare la aparat.
- 3.2.5 Pericol!** Pentru a garanta siguranța aparatului, temperatura maximă a lichidului pompat nu trebuie să depășească 35°C. Temperatura ambiantă nu trebuie să scadă sub +5°C.
- 3.2.6 Pericol!** Aparatul nu este destinat a pompa apă potabilă sau apă pentru consum uman. Este posibil ca apa pompată să fie contaminată de scurgerile de lubrefiant.
- 3.2.7 Pericol de rănire!** Întreținerea și/sau repararea aparatului sau a componentelor electrice trebuie efectuată numai de personal specializat.
- 3.2.8 Pericol de rănire!** Eliberați presiunea reziduală înainte de a deconecta furtunul de la aparat; pentru a face acest lucru, deconectați aparatul de la sursa de energie electrică și deschideți un orificiu de ieșire al utilizatorului.
- 3.2.9 Pericol de rănire!** Înainte de utilizare și la intervale regulate, inspectați accesoriile și verificați componentele aparatului la semne de uzură și/sau funcționare defectuoasă.



4 INFORMAȚII GENERALE

4.1 Utilizarea manualului

Acest manual este parte integrantă a aparatului și trebuie păstrat pentru consultarea pe viitor. Vă rugăm să citiți manualul cu atenție înainte de instalarea/utilizarea aparatului. Dacă aparatul este vândut, vânzătorul trebuie să înmăneze acest manual noului proprietar împreună cu aparatul. Asigurați-vă că fiecare utilizator are acces la manual înainte de pornirea aparatului și că are posibilitatea de a afla despre instrucțiunile de siguranță și funcționare.

4.2 Livrarea

Aparatul este livrat într-o cutie de carton.

Pachetul livrat este ilustrat în fig. 1.

4.2.1 Materiale informative furnizate împreună cu aparatul

- D1 Manualul de utilizare și de întreținere
- D2 Instrucțiuni de siguranță
- D3 Reglementări privind garanția

4.3 Eliminarea ambalajului

Materialele de ambalare nu poluează mediul, dar cu toate acestea trebuie reciclate sau eliminate în conformitate cu legislația în vigoare din țara de utilizare.

5 INFORMAȚII TEHNICE

5.1 Utilizarea prevăzută

Aceste aparate sunt potrivite pentru pomparea apei curate sau apei murdare care conține particule solide în suspensie nu mai mari de 35 mm (de exemplu, pentru pomparea ațară în caz de inundații, sau pentru utilizarea în rezervoare de apă de ploaie sau bazine). Țineți cont de mărimea permisă a particulelor pentru tipul de aparat utilizat; dimensiunile particulelor și date tehnice suplimentare sunt furnizate în tabelul cu date de siguranță din acest manual.

Aparatele pentru dimensiuni ale particulelor de până la 5 mm sunt potrivite pentru apă curată, iar cele pentru particule de 25 mm și peste sunt potrivite pentru utilizarea cu apă murdară. Nisipul și pietrișul nu sunt incluse în referințele la particule și/sau substanțe solide! Referința este la materiale moi, flexibile (de exemplu scame sau frunze), care nu vor bloca interiorul corpului pompei (A4) și, prin urmare, nu vor bloca rotorul și nu vor deteriora motorul. Nu este posibil să se asigure faptul că lichidul pompat nu conține nisip sau pietriș, de aceea aparatul nu trebuie lăsat să funcționeze nesupravegheat. Dacă rotorul se blochează, aparatul trebuie oprit imediat și rotorul trebuie eliberat de obstrucții prin curățarea sa cu apă curată.

Aparatul este conform cu standardul european EN 60335-2-41.

5.2 Utilizarea coresponsuzătoare

Utilizarea de către persoane necalificate sau care nu au citit și înțeles instrucțiunile din manual este interzisă.

Alimentarea aparatului cu lichide inflamabile, explozive, toxice sau agresive chimic este interzisă.

Utilizarea aparatului într-o atmosferă potențial inflamabilă sau explozivă este interzisă.

Se interzice orice fel de modificare la aparat. Orice fel de modificare a aparatului va face garanția nulă și va elibera producătorul de orice fel de răspundere în temeiul dreptului civil și penal.

Substanțe de șlefuire și lustruire sau alte substanțe care atacă materialele, pot deteriora aparatul. Aceste aparate nu sunt potrivite pentru pomparea de lichide care conțin noroi abraziv, noroi sau lut. Aceste aparate sunt potrivite pentru pomparea apei în scopuri sanitare, dar nu pentru pomparea de apă potabilă!

Substanțe fecale nu pot fi pompate cu aceste aparate.

Aparatele nu sunt adecvate pentru utilizare ca pompe de fântână arteziană, ca pompe de filtrare pentru bazine de grădină sau pentru funcționare continuă (de exemplu, reciclarea continuă a apei la sistemele de filtrare a piscinelor sau utilizarea industrială).

Nu utilizați aparatul în stare uscată și nu pompați lichide cu o supapă închisă!

5.3 Componentele principale (fig. 1)

- A1 Epurator filtrant
- A2 Fiting de refulare
- A3 Ștuț de refulare
- A4 Corpul pompei
- A4b Mâner
- A5 Intrerupător cu flotor
- A5b Clemă de cablu pentru intrerupătorul cu flotor
- A6 Picioare rabatabile (dacă sunt instalate)
- A7 Orificiu de aerisire
- A8 Cablu de alimentare
- A12 Ștecher

6 INSTALAREA

Avertizare - pericol!

Toate operațiile de instalare și asamblare trebuie efectuate cu aparatul deconectat de la sursa de alimentare cu energie (fig. 3).

Avertizare - pericol!

Înainte de utilizare, efectuați întotdeauna o inspecție vizuală a aparatului, în special a ștecherului (A12) și a cablului de alimentare (A8), să nu fie deteriorate. Un aparat deteriorat nu trebuie utilizat; în caz de deteriorare, aparatul trebuie verificat de centrul de service sau de un electrician autorizat.

Avertizare - pericol!

În cazul în care cablul de alimentare (A8) este tăiat, garanția devine nulă și un cablu de alimentare original de înlocuire (A8) trebuie să fie instalat în timpul reparației, pe cheltuiala clientului (chiar și în cazul reparațiilor în garanție). Dacă este necesară extinderea cablului de alimentare (A8), folosiți numai o extensie de calibrul cel puțin egal cu cel al cablului de alimentare original (A8). Niciodată nu ridicați aparatul și nu scoateți ștecherul (A12) din priză prin intermediul cablului de alimentare (A8).

6.1 Montarea furtunului de refulare

Înainte de a conecta furtunul de refulare, tăiați ștuțul de refulare (A3) și aduceți-l la o formă care să garanteze cel mai mare debit posibil în combinație cu furtunul utilizat (fig. 4).

La modul ideal, diametrul furtunului trebuie să fie mai mare decât dimensiunea aprobată a particulelor pentru aparat. Diametre mai mici ale furtunului duc la reducerea drastică a debitului. Înșurubați ștuțul de corpul pompei (A4), apoi conectați furtunul de refulare la ștuțul de refulare (A3, fig. 4).

6.2 Aerisirea aparatului

Scufundați aparatul în lichidul pompat, înclinat, pentru a expulza tot restul de aer din corp (fig. 5). Țineți aparatul în această poziție înclinată până când nu mai iasă bule de aer; aparatul este astfel gata de utilizare.

Există un orificiu de aerisire (A7) între părțile de sus și de jos ale aparatelor din plastic, pentru a permite ca aerul să scape încet. În momentul în care tot aerul a scăpat, prin acest orificiu iese apă; acest lucru este necesar din motive tehnice și nu este un defect. Debitul menționat în datele tehnice permit această scurgere!

La pompele de oțel, acest orificiu de aerisire (A7) se află în partea de sus a aparatului.

6.3 Note cu privire la locul de instalare

Înainte de instalarea aparatului, trebuie prevăzută o frânghie de recuperare la mâner (A4 b) pentru a permite coborârea acestuia în poziție sau recuperarea cu ușurință (fig. 6).

Dacă este posibil, aparatul trebuie suspendat în lichidul pompat, suficient de departe de fund pentru a preveni aspirarea de substanțe solide de dimensiuni necorespunzătoare care pot murdări epuratorul filtrant (A1) sau care pot bloca rotorul (fig. 6). În caz contrar, aparatul poate fi de asemenea ridicat ușor deasupra fundului (de exemplu poate fi așezat pe cărămizi, fig. 6); totuși, în acest caz va aspira mai multe particule de murdărie, ceea ce ar putea în cele din urmă să ducă la blocarea aparatului.

După ce aparatul a fost pornit, apa din furtun curge înapoi; acest lucru poate fi prevenit prin montarea unei supape de control. Instalarea într-un punct potrivit a unei supape cu închidere rapidă pentru a deconecta furtunul simplifică întreținerea și curățarea. Dacă aparatul este utilizat la un cămin de scurgere sau ca pompă de drenaj, rezervorul de susținere trebuie să aibă un volum suficient de mare pentru a asigura funcționarea aparatului.

Întrerupătorul cu flotor al aparatului (A5) trebuie să poată pluti liber, fără restricții, în caz contrar funcționarea normală nu poate fi asigurată. Dacă nu sunteți siguri cu privire la faptul că întrerupătorul cu flotor (A5) poate declanșa în mod corect activarea sau dezactivarea, aparatul trebuie utilizat numai sub supraveghere.

6.4 Măsurile de siguranță

Utilizatorul trebuie să prevină daunele rezultate din inundarea spațiilor sau a altor cauze, în eventualitatea unei defecțiuni a aparatului sau a componentelor externe, prin adoptarea unor măsuri adecvate (de exemplu, instalarea unui circuit anti-inundare de protecție, sistem de alarmă, pompă de rezervă, rezervor de colectare sau caracteristici similare), care trebuie să fie conectate la un circuit electric separat, sigur la defecte. Măsurile de siguranță trebuie adaptate la condițiile specifice de utilizare și trebuie să ducă la reducerea și/sau prevenirea daunelor cauzate de scurgerile de apă.

Utilizatorul trebuie să instaleze, de asemenea, un agent de pulverizare, pentru a preveni pagubele cauzate de scurgerile de apă sau stropirea din cauza unei defecțiuni a pompei. O pompă de rezervă sau un canal de scurgere de podea trebuie să fie instalat pentru a se asigura că orice apă de la scurgeri este îndepărtată cu promptitudine. În caz contrar, un sistem de alarmă poate fi instalat pentru a declanșa o alarmă și / sau o oprire de urgență a aparatului și a sursei de alimentare cu apă, în cazul unei scurgeri de apă, înainte de deteriorarea echipamentului sau a bunurilor.

De asemenea, recomandăm ridicarea tuturor echipamentelor din camerele de instalare a aparatului la aproximativ 5-10 cm deasupra podelei, astfel încât orice scurgere de apă să nu cauzeze daune imediate. Producătorul nu își asumă nicio responsabilitate pentru daunele cauzate de nerespectarea acestor recomandări.

Avertizare - pericol! Funcționarea uscată

În cazul în care aparatul funcționează mai mult de 5 minute cu punctul de aspirare a apei închis, acesta poate fi deteriorat din cauza supraîncălzirii. Opriți aparatul atunci când debitul normal de apă este obstrucționat. Funcționarea uscată va deteriora aparatul astfel încât nu va mai putea fi reparat, de aceea nu îl lăsați niciodată să funcționeze uscat mai mult de 10 secunde.

7 REGLAJE

7.1 Reglaje preliminare

Aparatul este gata de funcționare; singura setare necesară constă în reglarea punctelor de declanșare pentru activarea și dezactivarea întrerupătorului cu flotor (A5) pentru a se potrivi aplicației specifice.

7.2 Reglarea întrerupătorului cu flotor

Pentru a regla punctul de declanșare a întrerupătorului cu flotor, scurtați cablul pentru întrerupătorul cu flotor din clema sa (A5 b, fig. 7). Cu cât cablul este mai scurt, cu atât mai mult timp durează până când întrerupătorul este activat și cu atât mai repede va fi dezactivat.

7.3 Funcții speciale

7.3.1 Bază variabilă pentru apă curată sau apă reziduală

La modelele de uz general, picioarele aparatului pot fi pliate (A6) pentru a comuta pompa din modul pentru apă reziduală la modul pentru apă curată. În acest caz, aparatul aspiră apă până la o adâncime reziduală de 5 mm, dar poate face față numai la substanțe solide suspendate cu o dimensiune a particulelor de până la max. 5 mm (fig. 8).

7.3.2 Blocarea întrerupătorului cu flotor (A5)

La unele modele, întrerupătorul cu flotor (A5) poate fi blocat în poziția verticală într-un suport (A5 b, fig. 9). Atunci când întrerupătorul cu flotor este blocat, aparatul funcționează în mod continuu, indiferent de nivelul de apă, și trebuie utilizat numai sub supraveghere, pentru a preveni funcționarea uscată.

8 PORNIREA ȘI AMORSAREA

Avertizare - pericol!

Toate operațiile de instalare și asamblare trebuie efectuate cu aparatul deconectat de la sursa de alimentare cu energie (fig. 3).

8.1 Pornirea

După conectarea aparatului așa cum s-a descris la punctul 6 și după implementarea tuturor instrucțiunilor de siguranță, stecherul (A12) poate fi conectat. Aparatul pornește apoi automat atunci când nivelul apei atinge înălțimea setată pentru declanșarea întrerupătorului cu flotor, și se oprește din nou atunci când se atinge nivelul pentru oprire.

8.2 Amorsarea pompei

Pentru amorsare / pornire, aparatul are nevoie de un nivel al apei la circa 30-50 mm deasupra nivelului de aspirare minim. După ce aparatul a fost amorsat, poate pompa la nivelul minim setat. Aparatul aspiră apă prin epuratorul filtrant (A1) la baza sa și o transportă la punctul necesar de-a lungul unui furtun de refulare conectat la ștuțul de refulare (A3).

Dacă apa nu este aspirată chiar dacă nivelul apei este suficient și motorul funcționează, este posibil să mai existe încă aer în corpul pompei (A4). Procedați așa cum se descrie la punctul 6.2 și goliți aparatul din nou.

8.3 Amorsarea pompei

Valorile declarate pentru debitul aparatului sunt valori maxime, care sunt reduse în cazul în care se utilizează componente externe (de exemplu furtun de refulare, coturi, locuri de strangulare etc.). Trebuie să se țină cont de acest lucru atunci când se alege aparatul. Debitul efectiv pentru condițiile specifice de instalare este prezentat în graficul pentru debit (fig. 10).

9 ÎNTREȚINEREA



Avertizare - pericol!

Înainte de orice fel de procedură de întreținere și/sau pe durata depanării, deconectați cablul de alimentare (A8) de la priză. Toate lucrările de întreținere și curățare pot fi apoi efectuate.

9.1 Curățarea

După fiecare utilizare, irigați aparatul și toate componentele externe cu apă curată. Îndepărtați depunerile de apă cu un jet de apă. Murdăria și noroiul în interiorul corpului pompei (A4) cauzează blocarea rotorului, ceea ce duce la defecțiuni atunci când pompa este repornită.

În cazul în care această procedură este trecută cu vederea, aparatul poate fi scufundat în apă până la 35°C timp de câteva zile pentru a dizolva murdăria.

9.2 Verificarea funcționării

Verificați declanșarea întrerupătorului cu flotor (A5) pentru a preveni funcționarea defectuoasă.

10 DEPOZITAREA

Este esențială protejarea aparatului de îngheț, iar în cazul temperaturilor de +5°C sau mai mici, acesta trebuie să fie dezinstalat și depozitat într-un loc uscat, ferit de îngheț.

RO

11 DEPANAREA

Probleme	Cauze posibile	Rezolvări
Aparatul nu pompează apă pentru că motorul nu funcționează	1. Tensiunea de rețea este prea mică.	1. Verificați dacă rețeaua de alimentare este prezentă și dacă ștecherul (A12) este conectat ferm.
	2. Ștecherul (A12) nu este bine conectat.	2. Conectați ferm ștecherul (A12).
	3. Dispozitivul pentru curent rezidual a declanșat.	3. Resetați dispozitivul pentru curent rezidual. Dacă dispozitivul declanșează din nou, consultați un electrician.
	4. Rotor blocat.	4. Eliberați rotorul de posibilele obstrucții.
	5. Motorul sau condensatorul este deteriorat.	5. Înștiințați distribuitorul.
Aparatul nu pompează apă chiar dacă motorul funcționează	1. Epuratorul filtrant (A1) este murdar.	1. Curățați epuratorul filtrant (A1).
	2. Supapa de control este blocată (dacă este instalată).	2. Curățați sau înlocuiți supapa (dacă este instalată).
	3. Bule de aer în corpul pompei (A4).	3. Înclinați aparatul sub apă pentru a permite aerului să scape din corpul pompei (A4).
Aparatul livrează numai o cantitate mică de apă	1. Epuratorul filtrant (A1) este parțial murdar.	1. Curățați epuratorul filtrant (A1).
	2. Furtunul este obstrucționat.	2. Eliminați obstrucția.
	3. Furtunul de refluxare este prea mic.	3. Utilizați furtunuri de cel puțin \varnothing 25 mm (1").
	4. Punctul de evacuare a apei este prea sus față de aparat.	4. Rețineți faptul că o coloană excesivă va reduce debitul.
Funcționare neuniformă	1. Substanțe solide obstrucționează rotirea liberă a rotorului.	1. Îndepărtați murdăria!
	2. Lichidul este prea fierbinte.	2. Temperatura maximă a lichidului pompat nu trebuie să depășească 35°C.
	3. Tensiunea electrică este înafara intervalului admis.	3. Conectați aparatul la un sistem electric care corespunde cerințelor menționate pe plăcuța de identificare.
	4. Motor defect.	4. Înștiințați distribuitorul.
Scurgere de apă de la corpul pompei (A4)	1. Apa se scurge de la orificiul de golire (A7) între părțile de sus și de jos.	1. Nu este necesară nicio acțiune; orificiul de golire reprezintă o necesitate tehnică.

GARANȚIA

Garanțiile referitoare la aparat descrise în acest manual sunt condiționate de îndeplinirea tuturor recomandărilor pe care le conține, în special cele cu privire la utilizare, instalare și funcționare.

Acordăm o garanție de 24 de luni (12 luni pentru vânzări profesionale) de la data de achiziție a produsului descris, acoperind defecte de material sau manoperă în conformitate cu legislația în vigoare. Solicitățile de service în cadrul garanției trebuie însoțite de dovedea de achiziție în original.

Garanția nu acoperă costurile de demontare și instalarea aparatului în cauză la locul de utilizare, costurile de deplasare spre și de la locul de utilizare pentru personalul de reparații sau costurile de transport.

Solicitățile rezultate din instalarea sau funcționarea incorectă, condiții improprii de utilizare, neglijență, utilizarea în scopuri comerciale sau încercări de reparații necorespunzătoare nu sunt acoperite de garanție și nu se acceptă nicio responsabilitate pentru acestea; uzura normală este de asemenea exclusă.

Costurile rezultate, și în special costurile de inspecție și de transport, vor fi suportate de către expeditor și/sau operatorul aparatului. Acest lucru se aplică, în special, atunci când se prezintă o cerere de garanție, dar aparatul se dovedește a funcționa perfect, fără defecte, sau problema nu se datorează unor defecte de materiale sau de manoperă.

Înainte de returnarea la utilizator, fiecare produs este supus unor controale tehnice stricte. Reparațiile în perioada de garanție trebuie efectuate numai de către unul din centrele noastre de service sau un atelier de reparații autorizat. Încercările de reparație efectuate de client sau terțe părți neautorizate pe durata perioadei de garanție vor avea ca rezultat pierderea tuturor drepturilor oferite de garanție.

Tăierea ștecherului de alimentare și/sau scurtarea cablului de alimentare are ca rezultat pierderea drepturilor oferite de garanție.

Lucrările efectuate de noi în cadrul garanției nu extind perioada de garanție și nici nu dau naștere la o perioadă de garanție nouă pentru piesele înlocuite sau reparate. Toate drepturile suplimentare, inclusiv dreptul la reduceri, modificări sau compensații, sau daune ulterioare de orice fel, sunt excluse.

În cazul unei funcționări defectuoase, contactați punctul de vânzare de la care a fost achiziționat produsul, prezentând dovedea de achiziție.

RO

Date tehnice	Unitate	SXUP400PCE	SXUP750PTE	SXUP750XCE	SXUP1100XDE
Tensiunea	V/Hz	230 V ~ 50 Hz	230 V ~ 50 Hz	230 V ~ 50 Hz	230 V ~ 50 Hz
Puterea	W	400	750	750	1100
Coloană maximă (H _{max})	m	8	8	8.5	10.5
Debitul maxim (Q _{max})	l/h	9000	13500	11000	16500
Temperatura maximă a apei (T _{max})	°C	35	35	35	35
Adâncimea maximă de scufundare	m	7	7	7	7
Nivelul apei reziduale	mm	5	5 / 32	23	45
Dimensiunea maximă a particulelor	Ø mm	5	5 / 30	5	35
Clasa de protecție	-	⊕	⊕	⊕	⊕
Izolajia motorului	-	Clasa F	Clasa F	Clasa F	Clasa F
Protecția motorului	-	IPX8	IPX8	IPX8	IPX8
Greutatea netă	kg	4.3	5.9	5.9	7.0
Greutatea brută	kg	4.7	6.5	6.6	7.7
Diametrul fittingului	mm	25.4 – 31.75 – 38.1	25.4 – 31.75 – 38.1	25.4 – 31.75	25.4 – 31.75 – 38.1
Lungimea cablului	m	10	10	10	10

Sub rezerva modificărilor tehnice!

1 ИНСТРУКЦИИ ПО БЕЗОПАСНОСТИ

1.1 Приобретенное вами изделие изготовлено лидирующим европейским производителем насосов для бытового и садового назначения. Наше оборудование не предназначено для нагрузок, характерных для коммерческой или промышленной сферы, а также для непрерывной работы. Оптимальное использование изделия подразумевает знание и соблюдение инструкций, содержащихся в этом руководстве. Во время подключения, эксплуатации и обслуживания изделия предпримите все возможные меры предосторожности для обеспечения безопасности вас самих, а также находящихся поблизости людей. Внимательно прочитайте и строго соблюдайте инструкции по безопасности, так как в случае пренебрежения ими, может возникнуть опасность здоровью и безопасности людей или же может быть нанесен экономический ущерб. Производитель не несет ответственность за ущерб, который может быть нанесен неправильным использованием или не по назначению.

2 НАКЛЕЙКИ СПРЕДУПРЕЖДЕНИЯМИ ПО БЕЗОПАСНОСТИ / ИНФОРМАЦИОННЫЕ НАКЛЕЙКИ

2.1 Выполняйте требования, изложенные на наклеенных на изделие этикетках. Убедитесь, что они всегда находятся на месте и разборчивы. В противном случае замените их и наклейте этикетки на старые места.

 **Внимание - Опасность**

 **Внимательно прочитайте эти инструкции перед использованием.**

 **Знак E1.** Запрещается — утилизация этого изделия в качестве бытовых отходов. Его можно сдать дилеру в момент покупки нового изделия. Электрические и электронные части, из которых состоит изделие, не должны использоваться повторно не по назначению ввиду наличия вредных для здоровья веществ.

 **Знак E3.** Обозначает, что это изделие предназначается для бытового применения.



RU

CE Символ CE. Обозначает, что это изделие соответствует действующим директивам ЕС.

 **Данное изделие принадлежит к классу изоляции I.** Это означает, что оно имеет защитный проводник заземления (только в том случае, если символ нанесен на изделие).

RU



3 ПРЕДПИСАНИЯ ПО БЕЗОПАСНОСТИ / ОСТАТОЧНАЯ ОПАСНОСТЬ

3.1 ПРЕДУПРЕЖДЕНИЯ: НЕ ДЕЛАТЬ

- 3.1.1 Опасность травматизма!** Это изделие НЕ может использоваться детьми и людьми с ограниченными физическими, умственными возможностями и восприятием, а также не имеющими опыта или необходимых знаний. Дети не должны играть с этим изделием. Чистка и уход, которые должны выполняться пользователем, не должны выполняться детьми.
- 3.1.2 Опасность взрыва и отравления!** Ни в коем случае не используйте изделие с воспламеняющимися, токсичными или агрессивными жидкостями или же с теми, которые могут отрицательно сказаться на его работе.
- 3.1.3 Опасность травматизма!** Не направляйте струю воды на людей или животных.
- 3.1.4 Опасность поражения током!** Не направляйте струю воды на изделие, на электрические части или же на другие электрические приборы.
- 3.1.5 Опасность короткого замыкания!** Не используйте изделие на открытом воздухе под дождем. Это не распространяется на погружные насосы, которыми можно пользоваться также и в случае дождя. Тем не менее, необходимо гарантировать, что подключенная вилка (A12) и возможные удлинители изделия защищены от брызг и от разлива воды.
- 3.1.6 Опасность травматизма!** Не допускайте использования изделия детьми или людьми с ограниченными физическими, умственными возможностями и восприятием, а также не имеющими разрешения.
- 3.1.7 Опасность поражения током!** Не прикасайтесь к вилке (A12) или розетке мокрыми руками.
- 3.1.8 Опасность поражения током или короткого замыкания!** Если электрический кабель (A8) поврежден, то он должен быть заменен изготовителем, официальной сервисной службой или же лицом, обладающим сходной квалификацией, чтобы предотвратить любую опасность.
- 3.1.9 Опасность взрыва!** Не используйте изделие, если всасывающий или напорный шланг поврежден.
- 3.1.10 Опасность травматизма!** Надежно установите изделие. В случае использования изделия рядом с бассейнами, садовыми прудами или другими открытыми водоемами соблюдайте минимальное расстояние в 2 м и защищайте изделие от падения в воду или от разлива воды. Это не распространяется на погружные насосы, поскольку они могут использоваться погруженными в воду.



- 3.1.11 Опасность травматизма!** Убедитесь, что на изделии имеется табличка с его техническими характеристиками, в противном случае немедленно уведомьте об этом дилера. Изделия, не имеющие табличек с техническими характеристиками, не должны использоваться, поскольку в этом случае они являются анонимными и потенциально опасными.
- 3.1.12 Опасность взрыва!** Запрещается выполнение каких-либо действий с клапанами управления, предохранительными или же с другими средствами безопасности, а также изменять их настройки.
- 3.1.13 Опасность, вызванная горячей водой!** В случае неисправного реле давления или же отсутствия питания водой, вода, все еще присутствующая в корпусе насоса (A4) может перегреться и ошпарить при ее выходе наружу.
- 3.1.14 Опасность травматизма!** Не используйте изделие без надзора, если существует опасность его засорения посторонними телами.
- 3.1.15 Опасность короткого замыкания!** Не волоките изделие за вилку (A12), электрический провод (A8) или другие элементы подключения. Пользуйтесь ручкой (A4 b).
- 3.1.16 Опасность взрыва!** Не допускайте проезда транспортных средств по всасывающему или напорному шлангу. Не тяните и не перетаскивайте изделие за всасывающий или напорный шланг.
- 3.1.17 Опасность травматизма!** Не пользуйтесь изделием, когда люди или животные находятся в перекачиваемой жидкости или же могут вступить с ней в контакт.

3.2 ПРЕДУПРЕЖДЕНИЯ: СДЕЛАТЬ

- 3.2.1 Опасность короткого замыкания!** Все токопроводящие части должны быть защищены от брызг воды.
- 3.2.2 Опасность поражения током!** Подключайте изделие лишь только к подходящему источнику электрического питания, соответствующему действующим нормам (IEC 60364-1). Во время запуска изделие может создавать помехи в сети. Подключайте изделие лишь только к розетке с дифференциальным выключателем с номинальным остаточным током не более 30 мА. Пользуйтесь лишь только удлинителями, соответствующими действующим нормам, которые были одобрены для использования на открытом воздухе, сечение которых не меньше сечения электрического провода изделия. Электрические провода, смотанные в наматывателе, должны быть полностью размотаны.



- 3.2.3 Опасность!** Изделие никогда не должно работать всухую. Перед включением всегда заполняйте корпус насоса (А4) водой. Даже короткий период работы без воды может стать причиной ущерба.
- 3.2.4 Опасность непреднамеренного включения!** Перед выполнением каких-либо действий с изделием, отключайте вилку (А12) от сетевой розетки.
- 3.2.5 Опасность!** Для обеспечения безопасности изделия максимальная температура перекачиваемой жидкости не должна превышать 35°C. Температура окружающей среды не должна опускаться ниже +5°C.
- 3.2.6 Опасность!** Это изделие не предназначено для перекачки питьевой воды или же воды для употребления человеком. Перекачиваемая изделием вода может быть загрязнена протечками смазки.
- 3.2.7 Опасность травматизма!** Обслуживание и/или ремонт изделия или его компонентов должен выполнять лишь только квалифицированный персонал.
- 3.2.8 Опасность травматизма!** Сбросьте остаточное давление перед отсоединением шланга от изделия. Для этого отключите изделие от питания и откройте какой-либо потребитель.
- 3.2.9 Опасность травматизма!** Перед использованием и с равными интервалами времени проверяйте аксессуары и отсутствие признаков повреждения и/или износа компонентов изделия.



4 ОБЩАЯ ИНФОРМАЦИЯ

4.1 Пользование руководством

Данное руководство является неотъемлемой частью изделия. Бережно храните его для пользования им в будущем. Внимательно прочитайте руководство перед установкой и использованием. В случае перехода права собственности на изделие другому лицу, руководство по эксплуатации должно быть в обязательном порядке передано новому владельцу. Перед началом использования изделия убедитесь, что каждый пользователь имеет в своем распоряжении руководство, и что он может получить инструкции по безопасности и по использованию.

4.2 Поставка

Изделие поставляется упакованным в картонную коробку.

Комплектация при поставке приводится на рис. 1.

4.2.1 Информационный материал в комплекте

D1 Руководство по эксплуатации и обслуживанию

D2 Инструкции по безопасности

D3 Гарантийные положения

4.3 Утилизация упаковок

Материал, из которого изготовлена упаковка, не является загрязняющим для окружающей среды, тем не менее, его необходимо повторно использовать или утилизировать согласно правилам, действующим в стране использования изделия.

5 ТЕХНИЧЕСКАЯ ИНФОРМАЦИЯ

5.1 Предусмотренное использование

Данные изделия предназначаются для перекачивания чистой или грязной воды, содержащей твердые тела с максимальным размером до 35 мм (напр., откачивание воды при затоплении или использование в емкостях для сбора дождевой воды). Учитывайте соответствующую гранулометрию для используемого типа изделия. Гранулометрия и дополнительные технические данные приводятся в технических характеристиках данного руководства.

Изделия с гранулометрией до 5 мм пригодны для чистой воды, с гранулометрией более 25 мм рекомендуются для грязной воды. Значение гранулометрии и/или твердых тел не распространяется на песок или камни! Оно распространяется на мягкие и гибкие элементы (напр., шерсть или листья), которые не застревают в корпусе насоса (A4) и, таким образом, не блокируют крыльчатку, вызывая тем самым неисправности двигателя. Если же нет уверенности в том, что перекачиваемая жидкость не содержит песка или камней, то изделие следует включать только под контролем. В случае блокировки крыльчатки изделие должно быть выключено немедленно, а крыльчатка должна быть очищена от засорений промывкой в чистой воде.

Это изделие соответствует европейской норме EN 60335-2-41.

5.2 Неразрешенная эксплуатация

Запрещается эксплуатация неопытными людьми, а также лицами, не читавшими и не усвоившими приведенные в руководстве инструкции.

Запрещается питать это изделие воспламеняющимися, взрывоопасными, токсичными жидкостями или агрессивными химическими веществами.

Запрещается использовать изделие в потенциально воспламеняющейся или взрывоопасной атмосфере.

Запрещается выполнять изменения изделия.

Выполнение изменений приводит к отмене гарантии и освобождает производителя от гражданской и уголовной ответственности.

Абразивные вещества или же другие вещества, оказывающие воздействие на материалы, разрушают изделие. Эти изделия непригодны для использования перекачиваемых жидкостей, содержащих абразивный песок, шлам или глину. Эти изделия предназначаются для перекачивания воды для санитарных нужд, но они непригодны для перекачивания питьевой воды!

При помощи этих изделий запрещается перекачивать фекальные стоки.

Данные изделия не предназначены для использования в качестве фонтанных насосов, фильтрующих насосов для садовых прудов или для непрерывной работы (напр., для непрерывной циркуляции в бассейновых системах фильтрации или для промышленного применения).

Не допускайте работы изделия всухую или же перекачивания жидкостей при закрытом клапане!

5.3 Основные узлы (рис. 1)

A1 Всасывающая сетка

A2 Напорный штуцер

A3 Напорный патрубок

A4 Корпус насоса

A4b Ручка

A5 Поплавковый выключатель

A5b Клипса кабеля для поплавкового выключателя

A6 Складные ножки (если предусматриваются)

A7 Воздушное отверстие

A8 Электрический провод

6 УСТАНОВКА

Внимание, опасность!

Все операции по установке и монтажу должны выполняться, когда изделие отключено от электрической сети (рис. 3).

Внимание, опасность!

Перед использованием всегда осматривайте изделие, чтобы убедиться в отсутствии повреждений изделия, в особенности вилки (A12) и электрического провода (A8). Поврежденное изделие не должно использоваться. В случае повреждений проверьте изделие в сервисном центре или же у уполномоченного электрика.

Внимание, опасность!

Отрезание электрического провода (A8) приводит к отмене гарантии и платной установке (даже в случае гарантийного ремонта) оригинального электрического провода (A8). Если электрический провод (A8) должен быть удлинен, то используйте лишь только удлинитель, сечение которого хотя бы равно сечению оригинального электрического провода (A8). Никогда не тяните за электрический провод (A8), чтобы поднять изделие или же отключить вилку (A12) от розетки.

6.1 Установка напорного шланга

Перед установкой сливного шланга отрежьте по нужному размеру напорный патрубок (A3), чтобы обеспечить наибольший поток с использованным шлангом (рис. 4).

Наилучшим вариантом является диаметр шланга, превышающий гранулометрию изделия. Шланги с меньшими диаметрами существенно снижают производительность. Привинтите патрубок к корпусу насоса (A4), после чего подключите напорный шланг к напорному патрубку (A3, рис. 4).

6.2 Выпуск воздуха из изделия

Погрузите изделие в наклонном положении в перекачиваемую жидкость, чтобы весь воздух мог выйти из корпуса (рис. 5). Держите изделие в наклонном положении, до тех пор, пока из него не перестанет выходить воздух. После этого изделие будет готово к работе.

Между верхней и нижней стороной изделий из пластмассы имеется воздушное отверстие (A7), позволяющее медленно выпускать воздух. Когда выйдет весь воздух, из этого отверстия будет выходить вода. Это - не ошибка, а техническая необходимость. Производительность, указанная в технических данных, учитывает эту утечку.

У изделий из нержавеющей стали это воздушное отверстие (A7) находится в верхней части изделия.

6.3 Примечания по месту установки

Перед установкой изделия необходимо прикрепить к ручке (A4 b) трос, чтобы удобно опускать и извлекать его из колодца (рис. 6). По мере возможности изделие должно быть подвешено в жидкости на необходимом расстоянии от дна, чтобы не позволять всасывание твердых веществ с недопустимыми размерами, а также для предотвращения возможного засорения всасывающей сетки (A1) или блокировки крыльчатки (рис. 6). В качестве альтернативы изделие можно слегка приподнять с земли (напр., поставить на кирпич, рис. 6). В этом случае, однако, будет всасываться большее количество загрязняющих частиц, которые могут засорить изделие.

После выключения изделия вода, находящаяся в шланге, потечет в обратном направлении. Этого можно избежать установкой обратного клапана. Установка быстродействующего разьема в удобной точке для отключения шланга облегчает чистку и обслуживание. Если изделие используется в канализационном колодце или же в насосном колодце, то емкость бассейна должна быть достаточно большой, чтобы не затруднять нормальную работу изделия.

Поплавковый выключатель (A5) изделия не должен блокироваться или иметь препятствия для всплытия, поскольку в противном случае нельзя будет гарантировать нормальную работу. Если вы не уверены в том, что поплавок выключателя (A5) может свободно включаться и выключаться, то изделие должно включаться лишь только под контролем.

6.4 Меры безопасности

Оператор должен исключить ущерб, который может быть нанесен затоплением помещений и т.п. в случае неисправности изделия или же внешних компонентов, предпринимая для этого необходимые меры (напр., установка защитных средств против затопления, аварийная система, резервный насос, резервуар для сбора воды и т.д.), предусматривая отдельную безотказную электрическую цепь. Меры безопасности должны соответствовать конкретным ситуациям использования и они должны быть способны снизить и/или предотвратить ущерб, вызванный растеканием воды.

Кроме того, используя защиту от брызг, пользователь должен позаботиться о том, чтобы в результате неисправности вытекающая или разбрызгиваемая вода не наносила какой-либо ущерб. Необходимо гарантировать, чтобы вытекающая вода собиралась резервным насосом или же отводилась через слив.

В качестве альтернативы может быть установлена аварийная система, которая в случае растекания воды будет подавать аварийный сигнал и/или выполнять аварийную остановку изделия и перекрывать подачу воды, избегая нанесение ущерба изделию и строению.

Кроме того, в помещениях, в которых устанавливаются изделия, мы рекомендуем поднять оборудование на 5-10 см, чтобы вытекающая вода не смогла сразу же нанести ущерб. Ущерб, вызванный несоблюдением этих предписаний, не может быть предъявлен производителю.



Внимание, опасность! Работа всухую

Если изделие работает более 5 минут с закрытой точкой подачи воды, то ему может быть нанесен ущерб по причине перегрева. Выключите изделие, если перекрывается нормальная подача воды. Работа всухую разрушает изделие, следовательно, никогда не включайте изделие всухую более чем на 10 секунд.

7 РЕГУЛИРОВКА

7.1 Предварительная регулировка

Изделие готово к работе и необходимо лишь только отрегулировать положения включения и выключения поплавкового выключателя (A5) в соответствии с вашими условиями применения.

7.2 Регулировка поплавкового выключателя

Точка включения изделия может быть отрегулирована, укоротив кабель поплавкового выключателя в соответствующей клипсе (A5 b, рис. 7). Короткий кабель обеспечивает позднее включение и ранее выключение.

7.3 Специальные функции

7.3.1 Изменяемое основание для чистой или сточной воды

У многофункциональных моделей можно сложить ножки основания (A6), изменив назначение для грязной воды на назначение для чистой воды. В этом случае изделие всасывает воду вплоть до остаточного слоя в 5 мм, однако, оно может работать с взвешенными частицами, гранулометрия которых составляет макс. 5 мм (рис. 8).

7.3.2 Блокировка поплавкового выключателя (A5)

В некоторых моделях можно заблокировать вертикальное положение поплавкового выключателя (A5) на держателе (A5 b, рис. 10). Когда поплавок выключателя заблокирован, изделие работает непрерывно, вне зависимости от уровня воды, и должно включаться лишь только под контролем, чтобы предотвратить работу всухую.

8 ПУСК В ЭКСПЛУАТАЦИЮ И ПРОЦЕСС ВСАСЫВАНИЯ



Внимание, опасность!

Все операции по установке и монтажу должны выполняться, когда изделие отключено от электрической сети (рис. 3).

8.1 Пуск в эксплуатацию

После того, как изделие было подключено, как описывается в параграфе 6, и все инструкции по безопасности были учтены, можно подключить вилку (A12). Изделие включается автоматически, когда уровень воды достигает высоты, определяемой поплавковым выключателем, и выключается при достижении уровня выключения.

8.2 Всасывание воды

Для всасывания/запуска изделия необходим уровень воды, превышающий на 30-50 мм минимальный всасываемый уровень. После того, как изделие начнет всасывание, оно будет откачивать воду до указанного минимального уровня. Изделие всасывает воду через сетку (A1), находящуюся в основании, и подает ее через напорный шланг, подключенный к напорному патрубку (A3), в необходимое место.

Если же несмотря на достаточное количество воды и на работающий двигатель вода не всасывается, возможно, что в корпусе насоса (A4) остался воздух. Действуйте, как описывается в пункте 6.2, и вновь выпустите воздух из изделия.

8.3 Всасывание воды

Указанные значения производительности изделия - это максимальные значения, которые снижаются при использовании внешних компонентов (напр., напорный шланг, угольники, переходники и т.д.). Просим учитывать этот аспект при выборе изделия. Реальная производительность в особенных случаях применения указывается в графике производительности (рис. 10).

9 ОБСЛУЖИВАНИЕ



Внимание, опасность!

Перед выполнением любых операций по обслуживанию и/или во время поиска неисправностей отключите электрический провод (A8) от розетки. Далее можно будет выполнять все работы по обслуживанию и чистке.

9.1 Чистка

После каждого использования промывайте изделие и все наружные компоненты чистой водой. Удаляйте наросты струей воды. Грязь и глина в корпусе насоса (A4) вызывают заклинивание крыльчатки, следовательно, неисправности при возобновлении работы.

Если вы забыли выполнить эти операции, то можно погрузить изделие на несколько дней в воду с максимальной температурой 35°C, чтобы растворить грязь.

9.2 Проверка работы

Периодически проверяйте работу поплавкового выключателя (A5), чтобы предотвратить неисправности.

10 ХРАНЕНИЕ

Изделие необходимо обязательно защитить от мороза, а при температуре +5°C или ниже, его необходимо демонтировать и хранить в сухом месте, защищенном от мороза.

11 ПОИСК НЕИСПРАВНОСТЕЙ

Неисправность	Возможная причина	Способ устранения
Изделие не перекачивает воду, потому что двигатель не работает	1. Недостаточное напряжение сети.	1. Проверьте наличие напряжения в сети и что вилка (A12) полностью вставлена.
	2. Вилка (A12) неправильно вставлена.	2. Полностью вставьте вилку (A12).
	3. Сработал дифференциальный термомангнитный выключатель.	3. Включите дифференциальный термомангнитный выключатель. Если выключатель вновь сработал, то обратитесь к электрику.
	4. Крыльчатка заблокирована.	4. Освободите крыльчатку от возможных препятствий.
	5. Повреждение двигателя или конденсатора.	5. Сообщите дилеру.
Изделие не перекачивает воду несмотря на работающий двигатель	1. Всасывающая сетка (A1) засорена.	1. Очистите всасывающую сетку (A1).
	2. Заблокирован обратный клапан (при наличии).	2. Очистите или замените клапан (при наличии)
	3. Воздушный пузырь в корпусе насоса (A4).	3. Держите изделие наклоненным под водой, чтобы воздух мог выйти из корпуса насоса (A4).
Изделие подает лишь небольшое количество воды	1. Всасывающая сетка (A1) частично засорена.	1. Очистите всасывающую сетку (A1).
	2. Засорен шланг.	2. Устраните засорение.
	3. Напорный шланг недостаточных размеров.	3. Используйте шланги не менее $\varnothing 25$ мм (1").
	4. Точка выхода воды находится слишком высоко относительно изделия.	4. Помните, что напор ухудшает производительность.
Неравномерная работа	1. Твердые тела блокируют вращение крыльчатки.	1. Удалите посторонние тела.
	2. Слишком высокая температура жидкости.	2. Максимальная температура перекачиваемой жидкости не должна превышать 35°C.
	3. Напряжение питания выходит за допустимые пределы.	3. Подключите изделие к электрической системе, удовлетворяющей указанные на этикетке требования.
	4. Двигатель неисправен.	4. Сообщите дилеру.
Вытекание воды из корпуса насоса (A4)	1. Вода вытекает из воздушного отверстия (A7) между верхней и нижней частью.	1. Не следует предпринимать какие-либо действия, это - техническая необходимость.

ГАРАНТИЯ

Гарантия на описанные в данном руководстве изделия предполагает соблюдение и выполнение всех содержащихся в ней указаний, в особенности тех, которые касаются применения, установки и эксплуатации.

На описанное изделие мы предоставляем гарантию на 24 месяца (12 месяцев в случае продажи юридическим лицам), которая действует с даты покупки и распространяется на дефекты материалов или изготовления, в соответствии с действующими нормами. Требование на гарантийное обслуживание можно предъявить только при предоставлении оригинального доказательства факта покупки.

Гарантия не покрывает расходы на демонтаж и монтаж изделия по месту его эксплуатации, расходы для выполняющего ремонт персонала на проезд туда и обратно, а также транспортные расходы.

Рекламации, причинами которых являются ошибки установки или запуска, неправильные условия эксплуатации, недостаточный уход, коммерческая эксплуатация или же недопустимые попытки ремонта, не покрываются гарантией и ответственностью, как и нормальный износ.

Вытекающие из этого расходы, в частности, расходы на проверку и перевозку, возлагаются на отправителя и/или эксплуатационщика изделия. Это действительно также и в случае предъявления требования на гарантийное обслуживание, но когда в результате контроля выявляется, что изделие исправно работает и не обнаруживает дефекты, а также, когда проблема не вызвана дефектами материалов или изготовления.

Перед возвратом клиенту каждое изделие подвергается тщательному техническому контролю. Гарантийный ремонт должен осуществляться лишь только в нашем сервисном центре или же в уполномоченной ремонтной мастерской. Попытки ремонта силами клиента или же неуполномоченных третьих лиц во время действия гарантийного периода приводят к утрате права на гарантийное обслуживание.

Отрезание сетевой вилки и/или укорачивание сетевого кабеля приводит к прекращению действия гарантии.

Выполненный нами гарантийный ремонт не увеличивает срок деятельности гарантии, а также не является причиной начала действия нового гарантийного периода на замененные или отремонтированные части. Исключаются любые другие права, в частности, на скидку, замену или возмещение ущерба, а также на вытекающий ущерб какого-либо характера.

В случае обнаружения неисправностей обращайтесь в торговую точку, в которой вы приобрели изделие, предъявляя доказательство покупки.

RU

Технические данные	Единица	SXUP400PCE	SXUP750PTE	SXUP750XCE	SXUP1100XDE
Напряжение	В/Гц	230 В ~ 50 Гц	230 В ~ 50 Гц	230 В ~ 50 Гц	230 В ~ 50 Гц
Мощность	Вт	400	750	750	1100
Макс. напор (H_{max})	м	8	8	8.5	10.5
Макс. производительность (Q_{max})	л/ч	9000	13500	11000	16500
Макс. температура воды (T_{max})	°С	35	35	35	35
Макс. глубина погружения	м	7	7	7	7
Остаточный уровень воды	мм	5	5 / 32	23	45
Макс. гранулометрия	Ø мм	5	5 / 30	5	35
Класс защиты	-	⊕	⊕	⊕	⊕
Изоляция двигателя	-	Класс F	Класс F	Класс F	Класс F
Степень защиты двигателя	-	IPX8	IPX8	IPX8	IPX8
Вес нетто	кг	4.3	5.9	5.9	7.0
Вес брутто	кг	4.7	6.5	6.6	7.7
Диаметр штуцеров	мм	25.4 – 31.75 – 38.1	25.4 – 31.75 – 38.1	25.4 – 31.75	25.4 – 31.75 – 38.1
Длина кабеля	м	10	10	10	10

С сохранением права на внесение технических изменений!

1 BEZPEČNOSTNÉ POKYNY

1.1 Zariadenie, ktoré ste si zakúpili, bolo vyrobené jedným z popredných európskych výrobcov čerpadiel pre domácnosť a záhradu. Naše zariadenia nie sú navrhnuté tak, aby odolávali namáhaniu typickému pre komerčné alebo priemyselné účely, ani na nepretržitú prevádzku. Aby ste zo svojho čerpadla vyťažili maximum, musíte poznať a dodržiavať pokyny pre údržbu uvedené v tomto návode. Počas pripájania, používania a servisu zariadenia vykonajte všetky možné opatrenia na ochranu svojej vlastnej bezpečnosti a bezpečnosti ľudí v bezprostrednej blízkosti. Pozorne si prečítajte bezpečnostné predpisy a dôsledne ich dodržiavajte. V opačnom prípade môžete ohroziť zdravie a bezpečnosť a spôsobiť škody spojené s vysokými nákladmi. Výrobca nezodpovedá za škody spôsobené nesprávnym alebo neprimeraným použitím.

2 BEZPEČNOSTNÉ NÁLEPKY/ INFORMATÍVNE NÁLEPKY

2.1 Dodržiavajte odporúčania uvedené na nálepkách umiestnených na zariadení. Skontrolujte, či sú prítomné a čitateľné. V opačnom prípade namontujte náhradné na pôvodné miesta.

 **Upozornenie – nebezpečenstvo**

 **Pred použitím si pozorne prečítajte tento návod.**

 **Symbol E1.** Zariadenie nesmie byť likvidované ako komunálny odpad, pri kúpe nového zariadenia ho môžete odovzdať predajcovi. Elektrické a elektronické diely zariadenia sa nesmú opätovne používať na nesprávne účely, keďže obsahujú látky, ktoré sú zdraviu nebezpečné.

 **Symbol E3.** Označuje, že zariadenie je určené na domáce použitie.



CE Symbol CE. Označuje, že zariadenie zodpovedá príslušným smerniciam EÚ.

 **Tento produkt je zaradený do triedy izolácie I.** To znamená, že je vybavený ochranným uzemňovacím vodičom (iba ak je symbol uvedený na zariadení).

SK



3 PRAVIDLÁ BEZPEČNOSTI /ZVYŠKOVÉ RIZIKÁ

3.1 BEZPEČNOSTNÉ OPATRENIA: BEZPEČNOSTNÉ ZÁKAZY

- 3.1.1 Nebezpečenstvo poranenia!** Toto zariadenie NEDOVOLTE používať deťom alebo osobám so zhoršenými telesnými, zmyslovými alebo duševnými schopnosťami alebo bez potrebných skúseností a znalostí. Deti nesmú používať zariadenie ako hračku. Čistenie a používateľskú údržbu nesmú vykonávať deti.
- 3.1.2 Nebezpečenstvo výbuchu alebo otravy!** Zariadenie nikdy nepoužívajte s horľavými, toxickými alebo agresívnymi kvapalinami alebo s kvapalinami s charakteristikami, ktoré nie sú kompatibilné s jeho správnou prevádzkou.
- 3.1.3 Nebezpečenstvo poranenia!** Nemierte prúdom vody na ľudí alebo zvieratá.
- 3.1.4 Nebezpečenstvo úrazu elektrickým prúdom!** Prúdom vody nemierte ani na samotné zariadenie, na elektrické diely alebo iné elektrické zariadenia.
- 3.1.5 Nebezpečenstvo skratu!** Zariadenie nepoužívajte vonku počas dažďa. Toto neplatí pre ponorné čerpadlá, ktoré možno používať v daždi. Je však nevyhnutné zabezpečiť, aby pripojenia zástrčky (A12) a akékoľvek použité predlžovacie káble boli chránené pred postriekaním vodou a ponorením do vody.
- 3.1.6 Nebezpečenstvo poranenia!** Toto zariadenie nedovoľte používať deťom, osobám so zhoršenými telesnými, zmyslovými alebo duševnými schopnosťami ani žiadnym nepovolánym osobám.
- 3.1.7 Nebezpečenstvo úrazu elektrickým prúdom!** Zástrčky (A12) ani zásuvky sa nedotýkajte mokrými rukami.
- 3.1.8 Nebezpečenstvo úrazu elektrickým prúdom a nebezpečenstvo skratu!** Ak je napájací kábel (A8) poškodený, musí ho vymeniť výrobca v niektorom z autorizovaných servisných stredísk alebo podobne kvalifikovaný pracovník, aby sa predišlo akýmkoľvek nebezpečenstvám.
- 3.1.9 Nebezpečenstvo výbuchu!** Ak je poškodená nasávací alebo výtlačná hadica, zariadenie nepoužívajte.
- 3.1.10 Nebezpečenstvo poranenia!** Zariadenie umiestnite do stabilnej polohy. Pri použití zariadenia v blízkosti bazénov, záhradných jazierok alebo iných vonkajších vodných plôch ho udržiavajte najmenej 2 m od okraja vodnej plochy a chráňte ho pred pádom do vody alebo ponorením do vody. Toto neplatí pre ponorné čerpadlá, keďže sa môžu používať ponorené vo vode.
- 3.1.11 Nebezpečenstvo poranenia!** Skontrolujte, či je zariadenie vybavené typovým štítkom, kde sú uvedené jeho technické údaje. Ak chýba, bezodkladne sa obráťte na predajcu. Zariadenia bez typového štítku sa nesmú používať, keďže sa nedajú identifikovať a sú potenciálne nebezpečné.
- 3.1.12 Nebezpečenstvo výbuchu!** Nie sú povolené žiadne úpravy ovládacích ventilov, bezpečnostných ventilov alebo ostatných bezpečnostných zariadení, ani manipulácia s ich nastaveniami.



- 3.1.13 Nebezpečenstvo obarenia!** V prípade poruchy tlakového spínača alebo dodávky vody sa voda, ktorá zostane vo vnútri telesa čerpadla (A4), môže prehriať a pri vypustení spôsobiť obarenie.
- 3.1.14 Nebezpečenstvo poranenia!** Ak existuje nebezpečenstvo znečistenia, zariadenie neponechajte bez dozoru.
- 3.1.15 Nebezpečenstvo skratu!** Neposúvajte zariadenie ťahaním za zástrčku (A12), za napájacie káble (A8), ani za ďalšie pripojovacie príslušenstvo, ale použite rukoväť (A4b).
- 3.1.16 Nebezpečenstvo výbuchu!** Nedopusťte, aby po nasávacej alebo výtlačnej hadici jazdili vozidlá. Zariadenie neťahajte ani ho nepresúvajte za nasávaciu alebo výtlačnú hadicu.
- 3.1.17 Nebezpečenstvo poranenia!** Zariadenie nepoužívajte, ak sa v čerpanej kvapaline nachádzajú osoby alebo zvieratá, alebo ak s ňou môžu prísť do kontaktu.

3.2 BEZPEČNOSTNÉ OPATRENIA: BEZPEČNOSTNÉ PRÍKAZY

- 3.2.1 Nebezpečenstvo skratu!** Všetky elektrické vodiče musia byť chránené pred striekajúcou vodou.
- 3.2.2 Nebezpečenstvo úrazu elektrickým prúdom!** Zariadenie pripájajte iba ku zdroju elektrickej energie v súlade s príslušnými normami (IEC 603641-1). Počas spúšťania môže spôsobovať rušenie elektrickej sústavy. Zariadenie zapojte iba do zásuvky vybavenej prúdovým chráničom dimenzovaným na 30 mA alebo menej. Použite iba predlžovacie káble v súlade s príslušnými nariadeniami, schválené pre vonkajšie použitie a s priemerom minimálne rovnakým, ako má napájací kábel zariadenia. Napájacie káble navinuté na cievky sa musia úplne odvinúť.
- 3.2.3 Nebezpečenstvo!** Zariadenie sa nikdy nesmie používať nasucho, pred jeho spustením vždy naplňte teleso čerpadla (A4) vodou. Dokonca aj krátka doba prevádzky bez vody môže spôsobiť jeho poškodenie.
- 3.2.4 Nebezpečenstvo náhodného zapnutia!** Pred vykonaním akejkoľvek práce na zariadení vždy vytiahnite zástrčku (A12) z elektrickej zásuvky.
- 3.2.5 Nebezpečenstvo!** Aby sa zaručila bezpečnosť zariadenia, maximálna teplota čerpanej kvapaliny nesmie byť vyššia ako 35 °C. Teplota okolia nesmie byť nižšia ako +5 °C.
- 3.2.6 Nebezpečenstvo!** Zariadenie nie je určené na čerpanie pitnej vody, ani vody na ľudskú spotrebu. Čerpaná voda môže byť kontaminovaná únikom mazadla.
- 3.2.7 Nebezpečenstvo poranenia!** Údržbu alebo opravu zariadenia alebo elektrických dielov smie vykonať iba kvalifikovaný pracovník.
- 3.2.8 Nebezpečenstvo poranenia!** Pred odpojením hadice od zariadenia vypustíte zvyškový tlak odpojením zariadenia od elektrickej siete a otvorením používateľského výpustu.
- 3.2.9 Nebezpečenstvo poranenia!** Pred použitím a v pravidelných intervaloch prehliadnite príslušenstvo a skontrolujte komponenty zariadenia, či nevykazujú známky nefunkčnosti alebo opotrebovania.



4 VŠEOBECNÉ INFORMÁCIE

4.1 Používanie návodu

Návod je neoddeliteľnou súčasťou zariadenia a mal by sa uschovať na neskoršie použitie. Návod si pred inštaláciou/použitím zariadenia pozorne prečítajte. Ak sa zariadenie predáva, predávajúci musí odovzdať tento návod novému majiteľovi spoločne so zariadením. Zabezpečte, aby každý používateľ mal pred spustením zariadenia prístup k návodu, a aby si mohol prečítať bezpečnostné a prevádzkové pokyny.

4.2 Dodanie

Zariadenie sa dodáva v kartónovej škatuli.

Dodané balenie je znázornené na obr. 1.

4.2.1 Informačné materiály dodávané so zariadením

D1 Návod na používanie a údržbu

D2 Bezpečnostné pokyny

D3 Záručné podmienky

4.3 Likvidácia obalov

Obalové materiály nie sú látky znečisťujúce životné prostredie, ale aj tak sa musia recyklovať alebo likvidovať v súlade s príslušnými právnymi predpismi v krajine použitia.

5 TECHNICKÉ INFORMÁCIE

5.1 Predpokladané používanie

Tieto zariadenia sú určené na čerpanie čistej alebo znečistenej vody obsahujúcej nerozpustené tuhé častice s veľkosťou do 35 mm (napr. na odčerpanie vody v prípade vytopenia alebo na použitie v nádobách alebo nádržiach na zachytávanie dažďovej vody). Majte na pamäti príпустnú veľkosť častíc pre typ používaného zariadenia. Veľkosť častíc a dodatočné technické údaje sú uvedené v tabuľke bezpečnostných údajov v tomto návode.

Zariadenia pre častice s veľkosťou do 5 mm sú vhodné pre čistú vodu a zariadenia pre častice s veľkosťou 25 mm a viac sa používajú pre znečistenú vodu. Medzi uvedené častice a tuhé látky nepatrí piesok ani štrk! Myslia sa tým mäkké, poddajné materiály (napr. žmolky alebo listy), ktoré sa nezaseknú vo vnútri telesa čerpadla (A4), a preto nezablokujú rotor ani nepoškodia motor. Ak nemožno zaisťiť, aby čerpaná kvapalina neobsahovala piesok alebo štrk, zariadenie nesmie byť v prevádzke bez dozoru. Ak sa obežné koleso zasekne, zariadenie sa musí okamžite vypnúť a obežné koleso sa musí zbaviť prekážok prepláchnutím čistou vodou.

Zariadenie je v súlade s európskou normou EN 60335-2-41.

5.2 Nesprávne použitie

Použitie deťmi, nespôsobilými osobami alebo osobami, ktoré si neprečítali návod na používanie a neporozumeli mu, je zakázané.

Napĺňanie zariadenia horľavými, výbušnými, toxickými alebo chemicky agresívnymi kvapalinami je zakázané.

Použitie zariadenia v prostredí s nebezpečenstvom horľavej alebo výbušnej atmosféry je zakázané.

Akékoľvek úpravy zariadenia sú zakázané. Akékoľvek úpravy vykonané na zariadení spôsobia neplatnosť záruky a podľa občianskeho a trestného práva zbavia výrobcu akejkoľvek zodpovednosti.

Brúsne a leštiace látky alebo iné látky, ktoré narušajú materiály, poškodzujú zariadenie. Tieto zariadenia nie sú vhodné na čerpanie kvapalín, ktoré obsahujú abrazívny piesok, bahno alebo il. Tieto zariadenia sú vhodné na čerpanie vody na hygienické účely, ale nie na čerpanie pitnej vody!

Fekálne látky sa nesmú čerpať pomocou týchto zariadení.

Zariadenia nie sú vhodné na použitie ako prírodové čerpadlá, ako filtračné čerpadlá pre záhradné jazierka, ani na nepretržitú prevádzku (napr. nepretržitá recyklácia vody vo filtračných systémoch bazénov, ani na priemyselné použitie).

Zariadenie nepoužívajte nasucho a pri čerpaní kvapaliny nesmiete mať zatvorený ventil!

5.3 Hlavné komponenty (obr. 1)

A1 Nasávací kôš

A2 Výtlačná prípojka

A3 Výtlačná objímka

A4 Teleso čerpadla

A4b Rukoväť

A5 Plavákový spínač

A5b Káblová úchytká plavákového spínača

A6 Skladacie nohy (ak sú nainštalované)

A7 Odvzdušňovací otvor

A8 Napájací kábel

A12 Zástrčka

6 INŠTALÁCIA

Upozornenie – nebezpečenstvo!

Akékoľvek inštalčné a montážne práce sa smú vykonávať len na zariadení, ktoré je odpojené od elektrickej siete (obr. 3).

Upozornenie – nebezpečenstvo!

Pred použitím zariadenia vždy vykonajte jeho vizuálnu kontrolu, najmä zástrčky (A12) a napájacieho kábla (A8), či na nich nie sú poškodenia. Poškodené zariadenie sa nesmie používať. Ak je zariadenie poškodené, musí ho skontrolovať servisné centrum alebo autorizovaný elektrotechnik.

Upozornenie – nebezpečenstvo!

Ak je napájací kábel (A8) preseknutý, záruka sa stáva neplatnou a výmena za originálny napájací kábel (A8) sa musí vykonať v rámci opravy na náklady zákazníka (dokonca aj v prípade záručnej opravy). Ak je nevyhnutné predĺžiť napájací kábel (A8), použite iba predĺženie s priemerom minimálne rovnakým, ako má pôvodný napájací kábel (A8). Zariadenie nikdy nedvíhajte ani nevytahujte zástrčku (A12) zo zásuvky pomocou napájacieho kábla (A8).

6.1 Upevnenie výtlačnej hadice

Pred pripojením výtlačnej hadice, odrežte výtlačnú objímku (A3) a vytvarujte ju tak, aby spolu s použitou hadicou zaistila najväčší možný prietok (obr. 4).

V ideálnom prípade by mal byť priemer hadice väčší ako povolená veľkosť častíc pre zariadenie. Menší priemer hadice radikálne znižuje prietok. Naskrutkujte objímku na teleso čerpadla (A4), potom pripojte výtlačnú hadicu k výtlačnej objímke (A3, obr. 4).

6.2 Odvzdušňovanie zariadenia

Naklonené zariadenie ponorte do čerpanej kvapaliny, aby sa z telesa vytlačil všetok vzduch (obr. 5). Podržte ho v tejto naklonenej polohe, až pokiaľ z neho nebudú unikať žiadne bubliny. Vtedy bude zariadenie pripravené na použitie.

Aby sa umožnil pomalý únik vzduchu, odvzdušňovací otvor (A7) sa nachádza medzi vrchnou a sponou časťou plastových zariadení. Po umytí všetkého vzduchu vytečie z tohto otvoru voda. Je to nutné z technických dôvodov a nejde o chybu. Toto unikanie umožňuje prietok uvedený v technických údajoch!

Pri oceľových čerpadlách je tento odvzdušňovací otvor (A7) na vrchu zariadenia.

6.3 Poznámky k miestu inštalácie

Aby sa zariadenie dalo jednoducho spustiť na miesto a vytiahnuť, pred jeho inštaláciou sa na rukoväť (A4) musí upevniť vyťahovacie lano (obr. 6). Zariadenie sa podľa možnosti musí zavesiť do čerpanej kvapaliny dostatočne ďaleko od dna, aby sa zabránilo nasávaniu pevných častíc neprimeranej veľkosti, ktoré by mohli znečistiť nasávací kôš (A1) alebo zablokovať obežné koleso (obr. 6). Zariadenie môže aj mieme zdvihnúť nad dno (napr. umiestnením na tehly, obr. 6). V takom prípade však nasaje viac častíc špiny, ktoré ho môžu v konečnom dôsledku upchať.

Keď je zariadenie vypnuté, voda v hadici vyteká späť. Dá sa tomu zabrániť inštaláciou spätného ventilu. Čistenie a údržbu zjednodušuje inštalácia rýchleho uzatváracieho ventilu na odpojenie hadice na vhodnom mieste. Ak sa zariadenie používa v odpadovej žumpě alebo čerpacej jamě, na zaistenie prevádzkyschopnosti zariadenia tam musí byť dostatočne veľká retenčná nádrž.

Pre zabezpečenie normálnej prevádzky sa plavákový spínač zariadenia (A5) musí voľne vznášať bez obmedzení. Ak nie je isté, že plavákový spínač (A5) sa správne zapína a vypína, zariadenie môže byť v prevádzke iba pod dozorom.

6.4 Bezpečnostné opatrenia

Používateľ musí zabrániť škodám vyplývajúcim zo zaplavenia priestorov či iným príčinám v prípade poruchy zariadenia alebo vonkajších komponentov pomocou vhodných opatrení (napr. nainštalovaním ochranného obvodu proti zaplaveniu, poplachovým systémom, záložným čerpadlom, retenčnou nádržou alebo podobnými opatreniami), ktoré musia byť pripojené k oddelenému elektrickému obvodu zabezpečenému proti zlyhaniu. Bezpečnostné opatrenia sa musia prispôbiť konkrétnym podmienkam používania a musia byť schopné znížiť alebo zabrániť poškodeniu v dôsledku úniku vody.

Používateľ musí takisto nainštalovať kryt ostrekovania, aby sa predišlo únikom vody alebo postriekaniu v dôsledku poruchy čerpadla s následnou škodou. S cieľom zaručiť rýchle odstránenie všetkej uniknutej vody sa musí nainštalovať záložné čerpadlo alebo podlahový výpusť. Takisto možno nainštalovať poplachový systém na spustenie poplachu alebo núdzové vypnutie zariadenia a dodávky vody v prípade úniku vody predtým, ako by mohlo dôjsť k poškodeniu zariadenia alebo majetku.

Odporúčame aj nadvihnúť všetky vybavenie v priestoroch s nainštalovaným zariadením približne 5 – 10 cm nad podlahu, aby pripadný únik vody nespôsobil okamžité škody. Výrobca neakceptuje zodpovednosť za škody spôsobené nedodržaním tohto odporúčania.



Upozornenie – nebezpečenstvo! Prevádzka nasucho

Ak je zariadenie v prevádzke viac ako 5 minút so zatvoreným miestom nasávania, môže sa poškodiť v dôsledku prehriatia. Ak je znemožnený normálny prietok vody, zariadenie vypnite.

Prevádzka nasucho neopraviteľne poškodí zariadenie, preto ho nikdy nenechávajte bežať nasucho dlhšie ako 10 sekúnd.

7 NASTAVENIA

7.1 Predbežné nastavenia

Zariadenie je pripravené na prevádzku, jediné požadované nastavenie je nastavenie bodov zapnutia a vypnutia plavákového spínača (A5), aby boli vhodné pre dané použitie.

7.2 Nastavenie plavákového spínača

Bod zapnutia plavákového spínača nastavíte skrátením kábla plavákového spínača na jeho úchytkę (A5b, obr. 7). Čím kratší je kábel, tým dlhšie bude trvať, kým sa spínač zapne, a tým skôr sa vypne.

7.3 Špeciálne funkcie

7.3.1 Základňa voliteľná pre čistú alebo odpadovú vodu

Pri viacúčelových modeloch možno nohy základne zariadenia zložiť (A6) a tak prepnúť čerpadlo z režimu odpadovej vody na režim čistej vody. V tomto prípade zariadenie nasáva vodu až do zvyškovej hĺbky 5 mm, ale je schopné nasať iba rozptýlené tuhé látky s veľkosťou častíc do max. 5 mm (obr. 8).

7.3.2 Uzamknutie plavákového spínača (A5)

Pri niektorých modeloch možno uzamknúť plavákový spínač (A5) do vertikálnej polohy na podporu (A5b, obr. 9). Keď je plavákový spínač uzamknutý, zariadenie pracuje nepretržite bez ohľadu na hladinu vody, preto môže byť v prevádzke iba pod dozorom, aby sa predišlo prevádzke nasucho.

8 ZAPNUTIE A PRÍPRAVA



Upozornenie – nebezpečenstvo!

Akékolvek inštalčné a montážne práce sa smú vykonávať len na zariadení, ktoré je odpojené od elektrickej siete (obr. 3).

8.1 Zapnutie

Po pripojení zariadenia podľa opisu v bode 6 a po vykonaní všetkých bezpečnostných pokynov možno pripojiť zástrčku (12). Zariadenie sa spustí automaticky vtedy, keď hladina vody dosiahne výšku nastavenú na zapnutie plavákového spínača, a vypne sa zase vtedy, keď sa dosiahne hladina na vypnutie.

8.2 Príprava čerpadla

Na prípravu/zapnutie potrebujú zariadenie hladinu vody asi 30 – 50 mm nad minimálnou nasávanou hladinou. Pripravené zariadenie je schopné odčerpávať až po minimálnu nastavenú úroveň. Zariadenie nasáva vodu cez nasávací kôš (A1) vo svojej základni a dopravuje ju na požadované miesto cez hadicu pripojenú k výtlačnej objímke (A3).

Ak sa voda nenásava, hoci hladina vody je dostatočná a motor beží, možno je ešte vzduch v telese čerpadla (A4). Postupujte podľa opisu v bode 6.2 a zariadenie opäť odvzdušnite.

8.3 Príprava čerpadla

Uvedené prietokové hodnoty zariadenia sú maximálne hodnoty, ktoré sú nižšie, ak sa používajú vonkajšie komponenty (napr. výtlačná hadica, kolená, obmedzovače, atď.). Toto treba mať na pamäti pri výbere zariadenia. Skutočný prietok v konkrétnych podmienkach inštalácie je uvedený v prietokovej schéme (obr. 10).

9 ÚDRŽBA



Upozornenie – nebezpečenstvo!

Pred akoukoľvek činnosťou údržby alebo riešením problémov odpojte napájací kábel (A8) od zásuvky. Potom možno vykonať všetky údržbové a čistiace práce.

9.1 Čistenie

Po každom použití prepláchnite zariadenie a všetky vonkajšie komponenty čistou vodou. Pevné usadeniny odstráňte prúdom vody. Nečistoty a il vo vnútri telesa čerpadla (A4) spôsobujú zablokovanie obežného kolesa, čo vedie k poruchám pri opätovnom spustení čerpadla.

V prípade opomenutia tejto činnosti možno zariadenie ponoriť do vody s teplotou do 35 °C na niekoľko dní, aby sa nečistoty rozpustili.

9.2 Prevádzková kontrola

Aby sa predišlo poruchám, pravidelne kontrolujte zapínanie plavákového spínača (A5).

10 SKLADOVANIE

Zariadenie je nutné chrániť pred mrazom a v prípade teploty 5 °C alebo nižšej sa musí odinštalovať a uschovávať na suchom mieste, chránené pred mrazom.

11 RIEŠENIE PROBLÉMOV

Problémy	Možné príčiny	Riešenia
Zariadenie nečerpá vodu, pretože motor nebeží	1. Sieťové napätie je príliš nízke.	1. Skontrolujte sieťové napätie a potom pevne zasuňte zástrčku (A12).
	2. Zástrčka (A12) nie je pevne zasunutá.	2. Zástrčku pevne zasuňte (A12).
	3. Prúdový chránič odpojil napájanie.	3. Resetujte prúdový chránič. Ak sa prúdový chránič opäť aktivuje, obráťte sa na elektrikára.
	4. Obežné koleso je zablokované.	4. Odstráňte možné prekážky z obežného kolesa.
	5. Motor alebo kondenzátor je poškodený.	5. Upovedomte predajcu.
Zariadenie nečerpá vodu, hoci motor beží.	1. Nasávací kôš (A1) je znečistený.	1. Vyčistíte nasávací kôš (A1).
	2. Spätný ventil je zablokovaný (ak je nainštalovaný).	2. Ventil vyčistíte alebo vymeníte (ak je nainštalovaný).
	3. Bublínka vzduchu v telesa čerpadla (A4).	3. Ponorené zariadenie nakloňte, aby vzduch mohol uniknúť z telesa čerpadla (A4).
Zariadenie dodáva iba malé množstvo vody.	1. Nasávací kôš (A1) je čiastočne znečistený.	1. Vyčistíte nasávací kôš (A1).
	2. Hadica je nepriechodná.	2. Odstráňte prekážku.
	3. Výtlačná hadica je príliš malá.	3. Použite hadice s priemerom najmenej 25 mm.
	4. Miesto vypúšťania vody je príliš vysoko vzhľadom na zariadenie.	4. Pamätajte, že nadmerný výtlak zníži prietok.
Nerovnomerná činnosť	1. Tuhé častice blokujú voľný pohyb obežného kolesa.	1. Odstráňte nečistoty!
	2. Kvapalina je príliš horúca.	2. Maximálna teplota čerpanej kvapaliny nesmie byť vyššia ako 35 °C.
	3. Elektrické napätie je mimo rozsahu tolerancie.	3. Zariadenie pripojte k elektrickému systému, ktorý spĺňa požiadavky uvedené na typovom štítku.
	4. Porucha motora.	4. Upovedomte predajcu.
Z telesa čerpadla uniká voda (A4)	1. Z odzdušňovacieho otvoru (A7) medzi vrchnou a spodnou časťou uniká voda.	1. Nie je potrebné konať, odzdušňovací otvor je technická nevyhnutnosť.

ZÁRUKA

Záruky vzťahujúce sa na zariadenia opísané v tomto návode sú podmienené dodržaním všetkých odporúčaní, ktoré sú v ňom uvedené, najmä odporúčaní, ktoré sa týkajú inštalácie a prevádzky.

Na opísaný produkt poskytujeme záruku 24 mesiacov (12 mesiacov pri profesionálnom predaji) odo dňa jeho kúpy, pokrývajúcu chyby materiálu alebo spracovania v súlade s platnou legislatívou. Žiadosti o servis v záruke musia byť podložené originálom dokladu o nákupe.

Záruka nepokrýva náklady na demontáž a inštaláciu dotknutého zariadenia v mieste použitia, cestovné náklady na miesto použitia a späť pre servisný personál alebo náklady na prepravu.

Záruka nepokrýva nároky vyplývajúce z nesprávnej inštalácie alebo prevádzky, nevhodných podmienok používania, nedbanlivosti, komerčného použitia alebo neprimeraných pokusov o opravu a nebude sa za neakceptovať žiadna zodpovednosť. Vylúčené zo záruky je aj bežné opotrebovanie.

Výsledné náklady, obzvlášť náklady na kontrolu a prepravu, budú účtované odosielateľovi alebo prevádzkovateľovi zariadenia. Týka sa to takisto najmä prípadu, keď je žiadosť predložená v záručnej dobe, ale zistí sa, že zariadenie funguje bezchybne, alebo že problém nie je v dôsledku chyby materiálov či spracovania. Každý výrobok sa pred vrátením používateľovi podrobí dôkladnej technickej kontrole. Záručné opravy smie vykonávať iba niektoré z našich servisných stredísk alebo autorizovaná opravovňa. Pokusy o opravu zákazníkom alebo neautorizovanými tretími stranami počas záručnej doby budú mať za následok stratu všetkých záručných nárokov.

Odrezanie zástrčky alebo skrátenie napájacieho kábla bude mať za následok stratu záručného nároku.

Práce vykonané nami v rámci záruky nepredlžujú trvanie záruky, ani nevedú k vzniku novej záručnej doby na menené alebo opravené diely. Všetky ďalšie nároky, vrátane práva na zályv, zmeny alebo kompenzáciu alebo následné škody akéhokoľvek druhu sa vylučujú.

V prípade poruchy kontaktujte predajné miesto, kde bol produkt kúpený, s doložením dokladu o nákupe.

SK

Technické údaje	Jednotka	SXUP400PCE	SXUP750PTE	SXUP750XCE	SXUP1100XDE
Napätie	V/Hz	230 V ~ 50 Hz	230 V ~ 50 Hz	230 V ~ 50 Hz	230 V ~ 50 Hz
Výkon	W	400	750	750	1100
Max. výtlak (H_{max})	m	8	8	8.5	10.5
Max. prietok (Q_{max})	l/h	9000	13500	11000	16500
Max. teplota vody (T_{max})	°C	35	35	35	35
Max. hĺbka ponoru	m	7	7	7	7
Hladina zvyškovej vody	mm	5	5 / 32	23	45
Max. veľkosť častíc	Ø mm	5	5 / 30	5	35
Trieda ochrany	-	⊕	⊕	⊕	⊕
Izolácia motora	-	Trieda F	Trieda F	Trieda F	Trieda F
Ochrana motora	-	IPX8	IPX8	IPX8	IPX8
Hmotnosť netto	kg	4.3	5.9	5.9	7.0
Hmotnosť brutto	kg	4.7	6.5	6.6	7.7
Priemer prípojky	mm	25.4 – 31.75 – 38.1	25.4 – 31.75 – 38.1	25.4 – 31.75	25.4 – 31.75 – 38.1
Dĺžka kábla	m	10	10	10	10

Technické zmeny vyhradené!

1 VARNOSTNA NAVODILA



1.1 Napravo, ki ste jo kupili, izdeluje eden izmed najboljših proizvajalcev gospodinjskih in vrtnih črpalk v Evropi. Naše naprave niso zasnovane za obremenitve, ki so značilne za trgovinsko ali industrijsko uporabo, ali za trajno obratovanje. Če želite svojo črpalko kar najbolje izkoristiti, morate poznati in upoštevati navodila v tem priročniku. Med priključitvijo, uporabo in servisiranjem naprave poskrbite za vse potrebne varnostne ukrepe, da zaščitite svojo varnost in varnost oseb v svoji neposredni okolici. Pazljivo preberite varnostne predpise in jih strogo upoštevajte. V nasprotnem primeru lahko pride do tveganja za zdravje in varnost ter do velike materialne škode. Proizvajalec ni odgovoren za kakršno koli škodo, ki nastane zaradi nepravilne ali neustrezne uporabe.

2 VARNOSTNE NALEPKE / INFORMACIJSKE NALEPKE

2.1 Ravnajte v skladu s priporočili nalepk, ki so pritrjene na napravi. Poskrbite, da bodo simboli in oznake na napravi vedno prisotni in čitljivi. V nasprotnem primeru na prvotne položaje namestite nadomestne znake.

 **Pozor - nevarnost**

 **Pred uporabo pazljivo preberite ta navodila.**

 **Simbol E1.** Naprave ni dovoljeno  odložiti med gospodinjske odpadke; ob nakupu nove naprave jo je mogoče vrniti prodajalcu. Električnih in elektronskih delov naprave ne smete znova uporabljati v neprimerne namene, ker vsebujejo snovi, ki so nevarne za zdravje.

 **Simbol E3.** Označuje, da je naprava namenjena za uporabo v gospodinjstvu.



CE Simbol CE. Označuje, da je naprava skladna z ustreznimi EU direktivami.

 **Ta izdelek je uvrščen v razred izolacije I.** To pomeni, da ima zaščitni ozemljitveni vodnik (samo če je na napravi ta oznaka).



3 VARNOSTNA PRAVILA / PREOSTALA TVEGANJA

3.1 VARNOSTNI UKREPI: PREPOVEDI

- 3.1.1 Nevarnost poškodb!** Naprave NE smejo uporabljati otroci ali osebe z zmanjšanimi fizičnimi, senzoričnimi ali mentalnimi sposobnostmi ter brez ustreznih izkušenj in znanja. Otroci se ne smejo igrati z napravo. Čiščenja in uporabniškega vzdrževanja naprave ne smejo izvajati otroci.
- 3.1.2 Nevarnost eksplozije ali zastrupitve!** Nikoli ne uporabljajte naprave z vnetljivimi, strupenimi ali agresivnimi tekočinami ali tekočinami, ki niso združljive z njenim pravilnim delovanjem.
- 3.1.3 Nevarnost poškodb!** Vodnega curka ne usmerjajte proti ljudem ali živalim.
- 3.1.4 Nevarnost električnega udara!** Vodnega curka ne usmerjajte proti napravi, električnim delom ali drugi električni opremi.
- 3.1.5 Nevarnost kratkega stika!** Ne uporabljajte naprave na prostem, kadar dežuje. To ne velja za potopne črpalke, ki se lahko uporabljajo v dežju; vendar pa je zelo pomembno, da so povezave vtiča (A12) in uporabljeni podaljški zaščiteni pred vodnimi pljuski in poplavami.
- 3.1.6 Nevarnost poškodb!** Naprave ne smejo uporabljati otroci ali osebe z zmanjšanimi fizičnimi, senzoričnimi ali mentalnimi sposobnostmi ali nepooblaščenim osebe.
- 3.1.7 Nevarnost električnega udara!** Ne dotikajte se vtiča (A12) in/ali vtičnice z mokrimi rokami.
- 3.1.8 Nevarnost električnega udara in kratkega stika!** Če je napajalni kabel (A8) poškodovan, ga mora zamenjati proizvajalec, pooblaščen servisni center ali podobno kvalificirana oseba, ki zna preprečiti nevarnost.
- 3.1.9 Nevarnost eksplozije!** Ne uporabljajte naprave, če je sesalna ali dovodna gibka cev poškodovana.
- 3.1.10 Nevarnost poškodb!** Napravo namestite v stabilen položaj; ob uporabi naprave v bližini bazenov, vrtnih ribnikov ali drugih zunanjih vodnih teles, napravo namestite vsaj 2 m stran od roba vode in jo zaščitite pred padcem v vodo ali poplavami. To ne velja za potopne črpalke, saj se lahko uporabljajo tako, da so potopljene v vodi.
- 3.1.11 Nevarnost poškodb!** Preverite, ali je naprava opremljena s tipsko ploščico na kateri so navedene specifikacije. Če ni, se takoj obrnite na prodajalca. Naprav brez tipskih ploščic ne smete uporabljati, ker jih ni mogoče identificirati in so lahko nevarne.
- 3.1.12 Nevarnost eksplozije!** Nastavljanje nadzornih ventilov, varnostnih ventilov ali drugih varnostnih pripomočkov, ali poseganje v njihove nastavitve ni dovoljeno.
- 3.1.13 Nevarnost opeklin!** V primeru, da se tlačno stikalo okvari ali nastane napaka pri oskrbi z vodo, se lahko voda, ki ostane v ohišju črpalke (A4) pregreje in vas popari, ko jo izpustite.



- 3.1.14 Nevarnost poškodb!** Naprave ne uporabljajte brez nadzora, če obstaja tveganje zamašitve.
- 3.1.15 Nevarnost kratkega stika!** Naprave ne premikajte tako, da jo vlečete za vtič (A12), napajalne kable (A8) ali druge dele napeljave; uporabite ročaj (A4b).
- 3.1.16 Nevarnost eksplozije!** Vozila ne smejo zapeljati čez sesalno ali dovodno gibko cev. Naprave ne vlečite ali prenašajte tako, da držite za sesalno ali dovodno gibko cev.
- 3.1.17 Nevarnost poškodb!** Naprave ne uporabljajte, če se v tekočini za črpanje nahajajo ljudje ali živali, ali če lahko pridejo v stik z njo.

3.2 VARNOSTNI UKREPI: UKREPI

- 3.2.1 Nevarnost kratkega stika!** Vsi električni vodniki morajo biti zaščiteni pred pljuski vode.
- 3.2.2 Nevarnost električnega udara!** Napravo priključite le na električni vir energije, ki je v skladu z ustreznimi standardi (IEC 603641-1); med zagonom lahko naprava ustvarja motnje na električnem sistemu. Napravo priključite le na vtičnico, ki je opremljena z napravo na diferenčni tok in je ocenjena na 30 mA ali manj. Uporabljajte le električne podaljške, ki so v skladu z ustreznimi predpisi, odobreni za zunanjo uporabo, z debelino, ki je enaka debelini napajalnega kabla naprave. Napajalne kable, ki so naviti na kolute, je treba popolnoma odvit.
- 3.2.3 Nevarnost!** Naprave ne smete nikoli uporabljati na suho. Pred pričetkom uporabe vedno napolnite ohišje črpalke (A4) z vodo. Če kratek čas delovanja brez vode lahko povzroči škodo.
- 3.2.4 Nevarnost nenamernega vklopa!** Vedno odklopite vtič (A12) iz vtičnice, preden delate na napravi.
- 3.2.5 Nevarnost!** Da zagotovite varnost naprave, najvišja temperatura tekočine za črpanje ne sme preseči 35 °C. Temperatura okolice ne sme pasti pod +5 °C.
- 3.2.6 Nevarnost!** Naprava ni zasnovana za črpanje pitne vode ali vode, ki jo ljudje uživajo. Črpana voda je lahko onesnažena zaradi uhajanja maziva.
- 3.2.7 Nevarnost poškodb!** Vzdrževanje in/ali popravilo naprave ali električnih sestavnih sme izvajati samo ustrezno usposobljeno osebo.
- 3.2.8 Nevarnost poškodb!** Izpustite preostali tlak, preden odklopite gibko cev z naprave. V ta namen odklopite napravo iz oskrbe z električno energijo in odprite uporabniški izpust.
- 3.2.9 Nevarnost poškodb!** Pred uporabo, v rednih časovnih intervalih, pregledujte dodatno opremo in preverjajte komponente naprave za znake okvar in/ali obrabe.



4 SPLOŠNE INFORMACIJE

4.1 Uporaba priročnika

Ta priročnik je sestavni del naprave in ga morate shraniti za prihodnjo uporabo. Pred namestitvijo/uporabo naprave natančno preberite priročnik. Če napravo prodate, mora prodajalec priročnik izročiti novemu lastniku skupaj z napravo. Poskrbite, da ima vsak uporabnik dostop do priročnika preden zažene napravo, in da se lahko informira o varnosti in navodilih o uporabi.

4.2 Dobava

Naprava je dobavljena v kartonasti škattli.

Vsebina kompleta je prikazana na sliki 1.

4.2.1 Informativna dokumentacija, ki je priložena napravi

- D1 Priročnik za uporabo in vzdrževanje
- D2 Varnostna navodila
- D3 Garancijska izjava

4.3 Odstranjevanje embalaže

Embalažni materiali ne onesnažujejo okolja, a jih morate reciklirati ali odstraniti skladno z ustreznimi predpisi v vaši državi.

5 TEHNIČNI PODATKI

5.1 Predvidena uporaba

Napravo so primerne za črpanje čiste vode ali umazane vode, ki vsebuje lebdede trdne delce, ki so manjši od 35 mm (npr. izčrpanje v primeru poplave, ali uporaba v cisternah ali rezervoarjih z deževnico). Upoštevajte, dovoljeno velikost delcev za vrsto uporabljene naprave; velikost delcev in dodatni tehnični podatki so navedeni v tabeli varnostnih podatkov v tem priročniku.

Naprave za delce do velikosti 5 mm so primerne za čiščenje vode, tiste za delce do velikosti 25 mm in več, pa se uporabljajo za umazano vodo. Pesek in gramoz nista vključena v reference delcev in/ali trdnih delcev! Referenca se nanaša na mehke, prožne materiale (npr. kosmi ali listi), ki se ne bodo zataknili v ohišju črpalke (A4) in zato ne bodo blokirali rotorja in poškodovali motorja. Če ni mogoče zagotoviti, da tekočina za črpanje ne vsebuje peska ali gramoza, naprava ne sme delovati nenadzorovano. Če se rotor zamaši, morate napravo pri priči izklopiti in osvoboditi rotor ovire, tako da ga izperete s svežo vodo.

Naprava je skladna z evropskim standardom EN 60335-2-41.

5.2 Nepravilna uporaba

Neizkušene osebe ali osebe, ki niso prebrale in razumele navodil v tem priročniku, ne smejo uporabljati naprave.

V napravo ne smete dovajati vnetljivih, eksplozivnih, strupenih ali kemično agresivnih tekočin.

Uporaba naprave v potencialno vnetljivi ali eksplozivni atmosferi je prepovedana.

Napravo je prepovedano spreminjati. Vsaka sprememba naprave izniči garancijo, proizvajalca pa odveže odgovornosti po civilnem in kazenskem pravu.

Snovi za brušenje ali poliranje ali druge snovi, ki napadajo material, škodujejo napravi. Te naprave niso primerne za tekočine za črpanje, ki vsebujejo abraziven pesek, blato ali glino. Te naprave so primerne za črpanje vode za sanitarne namene, vendar ne za črpanje pitne vode!

Fekalne snovi se ne smejo črpati s temi napravami.

Naprave niso primerne za uporabo kot črpalke za vodomete, filtrirne črpalke za vrtno ribnike ali za nenehno uporabo (npr. nenehno recikliranje vode v filtrirnih sistemih bazenov, ali za industrijsko uporabo).

Naprave ne uporabljajte, če v njej ni vode, prav tako z njo ne črpite tekočin, ko je ventil zaprt!

5.3 Glavne komponente (slika 1)

- A1 Sesalno cedilo
- A2 Dovodni pripomoček
- A3 Dovodni rovak
- A4 Ohišje črpalke
- A4b Ročaj
- A5 Plavač s stikalom
- A5b Sponka kabla od plavača s stikalom
- A6 Zložljive noge (če je nameščeno)
- A7 Odprtina za izpust
- A8 Napajalni kabel
- A12 Čep

6 NAMESTITVE



Pozor - nevarnost!

Vse postopke nameščanja in sestavljanja smete izvajati, samo če je napajalni kabel izklopljen iz električne vtičnice (slika 3).



Pozor - nevarnost!

Pred uporabo vedno opravite vizualni pregled naprave, še posebej čepa (A12) in napajalnega kabla (A8), glede poškodb. Poškodovane naprave ne smete uporabljati. V primeru poškodb naj napravo pregleda servisni center ali pooblaščen električar.



Pozor - nevarnost!

Če je napajalni kabel (A8) prerezan garancija postane nična, na stroške stranke pa je med popravilom treba namestiti nadomestni originalni napajalni kabel (A8) (tudi v primeru popravila pod garancijo). Če je potrebno podaljšati napajalni kabel (A8), uporabljajte le podaljške z debelino, ki je enaka debelini originalnega napajalnega kabla (A8). Naprave nikoli ne dvigujte s pomočjo napajalnega kabla (A8), prav tako na tak način ne vlečite vtiča iz vtičnice (A12).

6.1 Nameščanje dovodne gibke cevi

Pred priključitvijo dovodne gibke cevi, prerežite dovodni rovak (A3) in ga oblikujte tako, da bo zagotavljal najvišjo možno stopnjo pretoka v kombinaciji z uporabljeno gibko cevjo (slika 4).

Idealno bi bilo, če bi premer gibke cevi bil večji od odobrene velikosti delcev za napravo. Manjši premer gibke cevi drastično zmanjša stopnjo pretoka. Rokav privijte na ohišje črpalke (A4), nato priključite dovodno gibko cev na dovodni rovak (A3, slika 4).

6.2 Izpuščanje vode iz naprave

Nagnjeno napravo potopite v tekočino za črpanje, da odstranite ves zrak iz ohišja (slika 5). Napravo držite v nagnjenem položaju, dokler iz nje ne prihajajo več zračni mehurčki; takrat je naprava pripravljena na uporabo.

Med zgornjim in spodnjim delom plastičnih naprav je odprtina za izpust (A7), ki omogoča da lahko zrak počasi uhaja. Ko se ves zrak odstrani, iz te odprtine priteče voda. To je pomembno iz tehničnih razlogov in ni napaka. Stopnja pretoka, ki je navedena v tehničnih podatkih, dovoljuje to puščanje.

Pri jeklenih črpalkah je ta odprtina za izpust (A7) na vrhu naprave.

6.3 Opombe na mestu namestitve

Pred namestitvijo naprave, morate do ročaja (A4b) napeljati vrv za vleko, ki omogoča da jo spustite na mesto/povlečete nazaj z lahkoto (slika 6).

Če je mogoče, mora naprava lebdeti v tekočini za črpanje, dovolj daleč od dna, da ne sesa trdnih delcev neprimerne velikosti, ki lahko onesnažijo sesalno sito (A1) ali zablokirajo rotor (slika 6). V nasprotnem primeru lahko napravo nekoliko dvignete nad dno (npr. postavitev na opeke, slika 6); vendar bo v tem primeru vsesala vem delcev umazanije, kar lahko privede do motenj.

Ko je naprava izklopljena, voda v gibki cevi teče nazaj; to lahko preprečite z namestitvijo nadzornega ventila. Namestitev hitrega zapornega ventila za odklop gibe cevi na primerni točki poenostavi čiščenje in vzdrževanje. Če napravo uporabljate v odtoku jaška ali črpalni jami, mora rezervoar imeti zadostno prostornino, da zagotovi normalno delovanje naprave.

Plavač s stikalom (A5) naprave mora prosto lebdeti, brez omejitev, saj v nasprotnem primeru ni mogoče zagotoviti pravilnega delovanja. Če ni gotovo, da se lahko plavač s stikalom (A5) pravilno vklopi in izklopi, mora naprava delovati le pod nadzorom.

6.4 Varnostni ukrepi

Uporabnik mora preprečiti škodo, ki izhaja iz poplavljenih prostorov ali drugih vzrokov v primeru okvare naprave ali zunanjih komponent s sprejetjem ustreznih ukrepov (npr. namestitev protiploplavnega zaščitnega vezja, alarmnih sistemov, rezervne črpalke, zbiralnika ali podobno), ki morajo biti povezani z ločenim, varnostnim električnim vezjem. Varnostni ukrepi morajo biti primerni za specifične pogoje uporabe in morajo biti sposobni zmanjšati in/ali preprečiti škodo, ki jo povzroča puščanje vode.

Prav tako mora uporabnik namestiti napravo, ki varuje pred pršenjem vode, s katero prepreči škodo, ki jo povzroči puščanje ali pljuskanje vode zaradi okvare črpalke. Nameščena mora biti rezervna črpalka ali talni odtok, da se s tem zagotovi takojšnje odtokanje vode, ki se je nabrala zaradi puščanja. V nasprotnem primeru se lahko namesti alarmni sistem, ki v primeru puščanja vode sproži alarm in/ali zaustavitel naprave in dovoda vode v sil, preden pride do poškodb opreme ali premoženja.

Prav tako priporočamo dvig vse opreme in naprave na približno 5-10 cm nad tlemi, tako da morebitno puščanje vode ne bo povzročilo takojšnje škode. Proizvajalec ne prevzema nobene odgovornosti za škodo, ki nastane zaradi neizpolnjevanja tega priporočila.

Pozor - nevarnost! Delovanje na suho

Če naprava deluje več kot 5 minut z zaprto točko sesanja, se lahko poškoduje zaradi pregrevanja. Izklopite napravo, ko je normalen pretok vode oviran.

Delovanje na suho bo nepopravljivo poškodovalo napravo, zato nikoli ne dovolite, da naprava deluje na suho več kot 10 sekund.

7 NASTAVITVE

7.1 Preliminarne nastavitve

Naprava je pripravljena na uporabo. Edina nastavitve, ki jo morate opraviti je prilagoditev točk vklopa in izklopa plavača s stikalom (A5), da ustreza specifični napravi.

7.2 Prilagoditev plavača s stikalom

Da prilagodite točko vklopa plavača s stikalom, skrajšajte kabel plavača s stikalom pri njegovi sponki (A5b, slika 7). Krajši kot je kabel, dalj časa traja, da se stikalo vklopi in krajši čas traja, da se izklopi.

7.3 Posebne funkcije

7.3.1 Osnovna spremenljivka za čisto vodo ali odpadno vodo

Na večnamenskih modelih, se noge na dnu naprave lahko zložijo (A6), ter črpalke tako preklonijo iz načina odpadne vode v način čiste vode. V tem primeru, naprava sesa v vodi navzdol do preostale globine 5 mm, vendar lahko deluje le z lebdječimi trdnimi delci, katerih velikost znaša najv. 5 mm (slika 8).

7.3.2 Zaklep plavača s stikalom (A5)

Pri nekaterih modelih se plavač s stikalom (A5) lahko zaklene v navpični položaj v podporo (A5b, slika 9). Ko je plavač s stikalom zaklenjen, naprava deluje kontinuirano, ne glede na nivo vode in jo mora delovati pod nadzorom, da preprečite delovanje na suho.

8 ZZAGON IN PRIPRAVA

Pozor - nevarnost!

Vse postopke nameščanja in sestavljanja smete izvajati, samo če je napajalni kabel izklopljen iz električne vtičnice (slika 3).

8.1 Zagon

Po priključitvi naprave, kot je opisano v 6. točki in po izvedbi vseh varnostnih navodil, lahko priključite vtičak (A12). Ko raven vode doseže nastavljeno višino za vklop plavača s stikalom, se naprava samodejno zažene in se nato ponovno izklopi, ko je dosežena raven za izklop stikala.

8.2 Pripravljanje črpalke

Za pripravljanje / zagon, naprava potrebuje nivo vode okoli 30 - 50 mm nad najnižjo ravnijsko sesanja. Ko je naprava pripravljena, lahko črpa do minimalne nastavitvene ravni. Naprava sesa vodo skozi sesalno cedilo (A1) v podnožju in jo vzdolž gibe cevi, ki je pritrjena na dovodni rovak (A3), prenaša na ustrezno točko.

Če se voda ne vsesava, čeprav je raven vode zadostna in motor deluje, je v ohišju črpalke (A4) morda še vedno zrak. Postopajte, kot je opisano v točki 6.2 in ponovno izpraznite napravo.

8.3 Pripravljanje črpalke

Navedene vrednosti stopnje pretoka naprave so maksimalne vrednosti, ki se zmanjšajo, če se uporabljajo zunanje komponente (npr. dovodna gibka cev, kolena, omejevalniki itd.). To upoštevajte, ko izbirate napravo. Dejanska stopnja pretoka za specifične pogoje namestitve je navedena v grafu hitrosti pretoka (slika 10).

9 VZDRŽEVANJE

Pozor - nevarnost!

Pred kakršnim koli postopkom vzdrževanja in/ali med odpravljanjem težav, iztaknite napajalni kabel (A8) iz vtičnice. Nato se lahko izvedejo vsa čistilna in vzdrževalna dela.

9.1 Čiščenje

Po vsaki uporabi izperite vse zunanje komponente s čisto vodo. S curkom vode odstranite vse trdne usedline. Umazanja in glina v notranjosti ohišja črpalke (A4) povzročata zatikanje rotorja, kar privede do okvar, ko se črpalke ponovno zažene.

Če ta postopek spregledate, lahko napravo potopite v vodo do 35 °C za več dni, da raztopite umazanijo.

9.2 Nadzor delovanja

Redno preverjate vklop plavača s stikalom (A5), da preprečite okvare.

10 SHRANJEVANJE

Bistvenega pomena je, da zaščitite napravo pred zmrzaljo. Pri temperaturah +5 °C ali nižjih, morate napravo odstraniti in shraniti v suhem prostoru, ki je zaščiteno pred zmrzaljo.

11 ODPRAVLJANJE TEŽAV

Težava	Možni vzroki	Ukrep
Naprava ne črpa vode, ker motor ne deluje	1. Prenizka napetost.	1. Preverite ali je napajanje prisotno in ali je vtič (A12) trdno priključen.
	2. Vtič (A12) ni pravilno priključen.	2. Trdno priključite vtič (A12).
	3. Vkllopila se je naprava na diferenčni tok.	3. Ponastavite napravo na diferenčni tok. Če se naprava vklopi ponovno, se posvetujte z električarjem.
	4. Zamašen rotor.	4. Osvobodite rotor morebitnih ovir.
	5. Motor ali kondenzator poškodovana.	5. Obvestite prodajalca.
Naprava ne črpa vode, čeprav motor deluje	1. Sesalno cedilo (A1) je umazano.	1. Očistite sesalno cedilo (A1).
	2. Preverite ali je ventil zamašen (če je nameščen).	2. Očistite ali zamenjajte ventil (če je nameščen).
	3. Zračni mehurčki v ohišju črpalke (A4).	3. Nagnite napravo pod vodo, da omogočite izpust zraka iz ohišja črpalke (A4).
Naprava dostavi le majno količino vode	1. Sesalno cedilo (A1) je delno umazano.	1. Očistite sesalno cedilo (A1).
	2. Gibka cev je zablokirana.	2. Odstranite oviro.
	3. Dovodna gibka cev je premajhna.	3. Uporabite gibke cevi z vsaj $\varnothing 25$ mm.
	4. Točka izpusta vode je previsoko v razmerju z napravo.	4. Upoštevajte, da bo prekomerna glava zmanjšala stopnjo pretoka.
Neenakomerno delovanje	1. Trdni delci ovirajo prosto vrtenje rotorja.	1. Odstranite umazanijo!
	2. Tekočina je prevroča.	2. Najvišja temperatura tekočine za črpanje ne sme preseči 35 °C.
	3. Električna napetost je izven tolerančnega območja.	3. Priključite napravo na električni sistem, ki ustreza zahtevam, ki so navedene na tipski ploščici.
	4. Motor je umazan.	4. Obvestite prodajalca.
Na ohišju črpalke pušča voda (A4)	1. Voda izteka iz odprtine za izpust (A7) med zgornjim in spodnjim delom.	1. Potrebno ni nobeno dejanje; odprtina za izpust je tehnično nujnost.

GARANCIJA

Garancije, ki se nanašajo na naprave opisane v tem priročniku so odvisne od skladnosti z vsemi priporočili, ki jih vsebuje, še posebej v zvezi z uporabo, namestitvijo in delovanjem.

Odobrili smo garancijo za 24 mesecev (12 mesecev za profesionalno prodajo) od datuma nakupa opisanega izdelka, ki zajema napake v materialu ali izdelavi v skladu z veljavno zakonodajo. Zahtevo za storitve v okviru garancije mora spremljati originalno potrdilo o nakupu.

Garancija ne zajema stroškov demontaže in namestitve naprave na mestu uporabe, potovalnih stroškov na in iz mesta uporabe za osebe, ki izvajajo popravilo, ali stroškov prevoza.

Terjatve, ki izhajajo iz nepravilne namestitve ali delovanja, neustreznih pogojev uporabe, malomarnosti, komercialne uporabe ali neustreznih poizkusov popravil niso zajete v garanciji in za njih ne sprejemamo nobene odgovornosti. Prav tako je izključena običajna obraba.

Nastali stroški, zlasti stroški pregledov in prevoza, bodo zaračunani pošiljatelju in/ali upravljavcu naprave. To še zlasti velja, ko je predložena zahteva za garancijo, vendar naprava deluje popolno in brez napak, ali težava ni posledica napak v materialu ali izdelavi.

Pred vračilo uporabniku, je vsak izdelek podvržen strogemu tehničnemu pregledu. Popravila v okviru garancije morajo biti izvedena s strani enega izmed naših servisnih centrov ali pooblaščenih servisne delavnice. Poskusi popravila s strani stranke ali nepooblaščenih tretjih oseb med obdobjem garancije, bodo privedli do izgube garancijske pravice.

Če odrežete napajalni kabel in/ali skrajšate napajalni kabel, to privede do izgube garancijske pravice.

Delo, ki ga opravimo mi v okviru garancije, ne podaljša trajanja garancije, ali poda povoda za novo garancijsko obdobje za dele, ki so bili zamenjani ali popravljeni. Vse nadaljnje pravice, vključno s pravico do popustov, sprememb ali nadomestil, ali kakršna koli posledična škoda, je izključena.

V primeru okvare, stopite v stik s prodajnim mestom, kjer ste kupili izdelek, ter pokažite dokazilo nakupa.

SL

Tehnični podatki	Enota	SXUP400PCE	SXUP750PTE	SXUP750XCE	SXUP1100XDE
Napetost	V/Hz	230 V ~ 50 Hz	230 V ~ 50 Hz	230 V ~ 50 Hz	230 V ~ 50 Hz
Moč	W	400	750	750	1100
Najv. glava ($H_{\text{najv.}}$)	m	8	8	8.5	10.5
Maksimalna stopnja pretoka ($Q_{\text{najv.}}$)	l/h	9000	13500	11000	16500
Najv. temperatura vode ($T_{\text{najv.}}$)	°C	35	35	35	35
Najv. globina potopitve	m	7	7	7	7
Preostali nivo vode	mm	5	5 / 32	23	45
Najv. velikost delca	Ø mm	5	5 / 30	5	35
Razred zaščite	-	⊕	⊕	⊕	⊕
Izolacija motorja	-	Razred F	Razred F	Razred F	Razred F
Zaščita motorja	-	IPX8	IPX8	IPX8	IPX8
Neto teža	kg	4.3	5.9	5.9	7.0
Bruto teža	kg	4.7	6.5	6.6	7.7
Premer pripomočkov	mm	25.4 – 31.75 – 38.1	25.4 – 31.75 – 38.1	25.4 – 31.75	25.4 – 31.75 – 38.1
Dolžina kabla	m	10	10	10	10

Tehnični podatki se lahko spremenijo!

1 SÄKERHETSBESTÄMMELSER

1.1 Apparaten som du har införskaffat är konstruerad av en av Europas ledande tillverkare av pumpar för hushållsbruk och trädgårdspumpar. Våra apparater är inte avsedda för typiska påfrestningar vid kommersiell och industriell användning eller för oavbruten funktion. Optimal användning av apparaten förutsätter att du tar del av och följer instruktionerna i denna bruksanvisning. Vidta alla de försiktighetsåtgärder som erfordras för att värna om din egen och andras säkerhet i apparatens omedelbara närhet i samband med anslutning, användning och underhåll. Läs och iaktta säkerhetsinstruktionerna noggrant eftersom försummelse av dessa kan äventyra människors hälsa och säkerhet eller orsaka ekonomiska skador. Tillverkaren ansvarar inte för ev. skador som orsakas av felaktig eller olämplig användning.

2 SÄKERHETS-/ INFORMATIONSETIKETTER

2.1 Följ etiketterna på apparaten. Kontrollera att de alltid är på plats och att de går att läsa. Införskaffa nya etiketter om det behövs och se till att placera dem där de gamla satt.

 **Varning – fara!**

 **Läs bruksanvisningen noggrant före användning.**

 **Symbol E1.** Anger att apparaten **inte** får bortskaffas som hushållsavfall. Apparaten kan lämnas tillbaka till återförsäljaren vid inköp av en ny apparat. Apparatus elektriska och elektroniska komponenter får inte återanvändas för otillåtna ändamål eftersom de innehåller hälsovådliga ämnen.

 **Symbol E3.** Anger att apparaten är avsedd för hushållsbruk.



CE CE-märke. Anger att apparaten är i överensstämmelse med gällande EU-direktiv.

 **Apparaten tillhör isolationsklass I.** Det betyder att den är försedd med en jordledare (endast om symbolen finns på apparaten).



3 SÄKERHETSANVISNINGAR/KVARSTÅENDE RISKER

3.1 VARNINGSFÖRESKRIFTER: VAD DU INTE FÅR GÖRA

- 3.1.1 Fara för skador!** Apparaten får INTE användas av barn eller av personer med nedsatt fysisk, sensorisk eller mental funktionsförmåga, eller som saknar nödvändig erfarenhet och kunskap. Låt inte barn leka med apparaten. Rengöring och underhåll som ska utföras av användaren får inte utföras av barn.
- 3.1.2 Fara för explosion eller förgiftning!** Använd aldrig apparaten tillsammans med vätskor som är lättantändliga, giftiga eller aggressiva, eller med vätskor som kan äventyra apparatens korrekta funktion.
- 3.1.3 Fara för skador!** Rikta inte vattenstrålen mot personer eller djur.
- 3.1.4 Fara för elchock!** Rikta inte vattenstrålen mot apparaten, elektriska delar eller annan elektrisk utrustning.
- 3.1.5 Fara för kortslutning!** Använd inte apparaten utomhus vid regn. Detta gäller inte för dränkbara pumpar som även kan användas vid regn. Det måste emellertid garanteras att apparatens stickkontakt (A12) och ev. förlängningssladdar ansluts där de är skyddade mot vattenstänk och översvämningar.
- 3.1.6 Fara för skador!** Låt inte barn eller personer med nedsatt fysisk, sensorisk eller mental funktionsförmåga, eller som inte är auktoriserade använda apparaten.
- 3.1.7 Fara för elchock!** Ta inte i stickkontakten (A12) eller eluttaget med våta händer.
- 3.1.8 Fara för elchock och kortslutning!** Om elkabeln (A8) är skadad måste den bytas ut av tillverkaren, en auktoriserad serviceverkstad eller en person med liknande kvalifikation så att alla risker förebyggs.
- 3.1.9 Fara för explosion!** Använd inte apparaten när sugslangen eller utloppsslangen är skadad.
- 3.1.10 Fara för skador!** Placera apparaten stabilt. Om apparaten används i närheten av pooler, trädgårdsdammar eller andra övertäckta vattenbassänger ska det upprätthållas ett min. avstånd på 2 m. Skydda apparaten från att falla i vattnet eller översvämmas. Detta gäller inte för dränkbara pumpar eftersom dessa får användas nedsänkta i vatten.
- 3.1.11 Fara för skador!** Kontrollera att apparaten är utrustad med typskylt som anger de tekniska specifikationerna. I annat fall måste du omedelbart kontakta återförsäljaren. Apparater som saknar typskylt får inte användas eftersom de inte kan identifieras och därmed är potentiellt farliga.
- 3.1.12 Fara för explosion!** Det är inte tillåtet att mixtra med styrventilerna, säkerhetsventilerna eller andra säkerhetsanordningar, eller att ändra deras inställningar.



- 3.1.13 Fara som orsakas av varmvatten!** Om tryckvakten är defekt eller det saknas vattentillförsel kan vattnet som fortfarande finns i pumphuset (A4) överhettas och orsaka skador när det rinner ut.
- 3.1.14 Fara för skador!** Använd inte apparaten när den inte är under uppsikt om det föreligger fara för att den kan täppas till av främmande föremål.
- 3.1.15 Fara för kortslutning!** Transportera inte apparaten genom att dra i stickkontakten (A12), elkabeln (A8) eller andra anslutningsdelar. Använd handtaget (A4 b).
- 3.1.16 Fara för explosion!** Undvik att köra över sugslangen eller utloppsslangen med fordon. Dra inte i eller transportera apparaten med hjälp av sugslangen eller utloppsslangen.
- 3.1.17 Fara för skador!** Använd inte apparaten när personer eller djur befinner sig i den pumpade vätskan eller kan komma i kontakt med den.

3.2 VARNINGSFÖRESKRIFTER: VAD DU SKA GÖRA

- 3.2.1 Fara för kortslutning!** Samtliga strömförande delar ska skyddas mot vattenstänk.
- 3.2.2 Fara för elchock!** Anslut endast apparaten till ett lämpligt elnät som är i överensstämmelse med gällande standarder (IEC 60364-1). Apparaten kan orsaka nätstörningar i samband med start. Anslut endast apparaten till ett eluttag som är utrustat med jordfelsbrytare med en nominell restström på max. 30 mA. Använd endast förlängningssladdar som är i överensstämmelse med gällande standarder, godkända för utomhusbruk och med ett tvärsnitt som minst motsvarar det hos apparatens elkabel. Elkablar som är upprullade i en kabelvinda måste rullas ut helt.
- 3.2.3 Fara!** Apparaten får aldrig torrköras. Fyll alltid pumphuset (A4) med vatten innan apparaten startas. Även kortvarig funktion utan vatten kan orsaka skador.
- 3.2.4 Fara för oavsiktlig start!** Dra ut stickkontakten (A12) ur eluttaget innan det utförs något arbete på apparaten.
- 3.2.5 Fara!** För att garantera apparatens säkerhet får den pumpade vätskans temperatur inte överskrida 35 °C. Omgivningstemperaturen får inte underskrida +5 °C.
- 3.2.6 Fara!** Apparaten är inte avsedd för transport av dricksvatten eller vatten avsett för mänsklig förbrukning. Vattnet som transporteras av apparaten kan kontamineras av smörjmedelsläckage.
- 3.2.7 Fara för skador!** Underhåll och/eller reparation av apparaten eller delarna ska endast utföras av specialiserad personal.
- 3.2.8 Fara för skador!** Släpp ut resttrycket innan slangen lossas från apparaten. Frånkoppla apparaten från elnätet och öppna en förbrukare för att utföra detta.
- 3.2.9 Fara för skador!** Kontrollera tillbehören före användning och med jämna mellanrum. Kontrollera att apparatens delar inte påvisar tecken på brott och/eller slitage.



4 ALLMÄN INFORMATION

4.1 Användning av bruksanvisningen

Bruksanvisningen är en viktig del av apparaten och ska sparas omsorgsfullt för framtida bruk. Läs igenom bruksanvisningen före installation/användning. Bruksanvisningen ska alltid medfölja vid ev. ägarbyte. Försäkra dig om att alla användare har tillgång till bruksanvisningen och kan ta del av säkerhets- och användningsinstruktionerna innan apparaten tas i bruk.

4.2 Leverans

Apparaten levereras i en kartong.

I fig. 1 visas vilka delar som medföljer vid leveransen.

4.2.1 Medföljande informationsmaterial

- D1 Bruks- och underhållsanvisning
- D2 Säkerhetsbestämmelser
- D3 Garantivillkor

4.3 Bortskaffande av emballage

Emballaget är miljövänligt. Återvinn eller bortskaffa det enligt installationslandets gällande miljölagstiftning.

5 TEKNISK INFORMATION

5.1 Avsedd användning

Apparaterna är avsedda för pumpning av rent eller smutsigt vatten som innehåller fasta partiklar i suspension med en storlek på max. 35 mm (t.ex. tömning i händelse av översvämning eller användning i uppsamlingsbassänger för regnvatten). Var uppmärksam på respektive granulometri beroende på typen av apparat som används. Granulometri och ytterligare tekniska specifikationer anges i det tekniska databladet i denna bruksanvisning.

Apparater för en granulometri på upp till 5 mm är avsedda för rent vatten medan de för en granulometri från 25 mm är avsedda för smutsigt vatten. Indikationen av en granulometri och/eller fasta partiklar avser inte sand eller stenar! Det avses mjuka och böjliga delar (t.ex. dun eller löv) som inte fastnar inuti pumphuset (A4) och därför inte blockerar pumphjulet och orsakar fel på motorn. Om det inte går att försäkra sig om att den pumpade vätskan inte innehåller sand eller stenar får apparaten endast startas när den är under uppsikt. Om pumphjulet blir blockerat ska apparaten stängas av omedelbart och pumphjulet frigöras från hinder genom att det spolas av med rent vatten.

Apparaten är i överensstämmelse med europeisk standard EN 60335-2-41.

5.2 Otillåten användning

Apparaten får inte användas av personer som saknar nödvändig kunskap om hur den används eller av personer som inte har läst igenom och förstått bruksanvisningens instruktioner.

Det är förbjudet att använda lättantändliga, explosiva, giftiga eller kemiskt aggressiva vätskor i apparaten.

Det är förbjudet att använda apparaten i potentiellt lättantändlig eller explosiv atmosfär.

Det är förbjudet att göra ändringar på apparaten. Vid ändringar bortfaller garantin och tillverkaren befrias från civil- och straffrättsligt ansvar.

Slipande ämnen eller andra ämnen som angriper materialen förstör apparaten. Dessa apparater lämpar sig inte för användning i pumpade vätskor som innehåller slipande sand, lera eller gytta. Dessa apparater lämpar sig för transport av sanitetsvatten men lämpar sig inte för transport av dricksvatten!

Det är inte tillåtet att transportera fekalier med dessa apparater.

Apparaterna lämpar sig inte som pumpar för fontäner, filtreringspumpar för trädgårdsdammar eller för oavbruten funktion (t.ex. oavbruten recirkulation i filtreringssystem för pooler eller industriavvanding).

Undvik torkkörning av apparaten eller transport av vätskor om en ventil är stängd!

5.3 Huvuddelar (fig. 1)

- A1 Suggaller
- A2 Utloppskoppling
- A3 Utloppsmuff
- A4 Pumphus
- A4b Handtag
- A5 Flottörbrytare
- A5b Kabelklämma för flottörbrytare
- A6 Infällbara fötter (beroende på modell)
- A7 Avluftningshåll
- A8 Elkabel

6 INSTALLATION

Varning – fara!

Apparaten ska vara kopplad från elnätet vid all form av installation och montering (fig. 3).

Varning – fara!

Utför alltid en okulärbesiktning före användningen för att bedöma om apparaten och i synnerhet stickkontakten (A12) och elkabeln (A8) är skadade. En apparat som är skadad får inte användas. Låt serviceverkstaden eller en auktoriserad elektriker kontrollera apparaten om den är skadad.

Varning – fara!

Kapas elkabeln (A8) av medför det att garantin bortfaller och att en originalekabel (A8) måste installeras mot betalning i samband med reparationen (även vid reparationer under garantitiden). Om elkabeln (A8) behöver förlängas får det endast användas en förlängningsladd som har minst samma tvärsnitt som originalekabeln (A8). Lyft aldrig apparaten eller dra ut stickkontakten (A12) ur eluttaget med hjälp av elkabeln (A8).

6.1 Montering av utloppsslangen

Skrå till utloppsmuffen (A3) innan utloppsslängen monteras för att garantera största möjliga flöde i kombination med den använda slangen (fig. 4).

Det är bäst om slangen har en diameter som överskrider apparatens granulometri. Mindre slangdiametrar minskar flödet avsevärt. Skruva fast muffen på pumphuset (A4) och anslut därefter utloppsslängen till utloppsmuffen (A3, fig. 4).

6.2 Avluftning av apparaten

Sänk ned apparaten i den pumpade vätskan och låt den luta så att all luft kan släppas ut från pumphuset (fig. 5). Luta apparaten tills det inte längre kommer ut luftbubblor. Apparaten är därmed klar att tas i bruk. Apparater i plast har avluftningshåll (A7) mellan överdelen och underdelen som gör att luften kan släppas ut långsamt. När all luft har släppts ut kommer det vatten från hålet. Det är inget fel utan tekniskt nödvändigt. Det angivna flödet i tekniska specifikationer tar redan med detta läckage i beräkningen!

På apparater i rostfritt stål sitter detta avluftningshåll (A7) upptill på apparaten.

6.3 Anmärkningar om installationsplatsen

Före placeringen av apparaten är det nödvändigt att fästa ett lyftrep vid handtaget (A4 b) för att kunna hissa ned/upp apparaten smidigt (fig. 6). Apparaten ska helst hänga i den pumpade vätskan tillräckligt långt från botten för att undvika insug av fasta partiklar som har olämpliga mått och därmed kan täppa till suggallret (A1) eller blockera pumphjulet (fig. 6). Apparaten kan också höjas upp en bit från marken (t.ex. placerad på tegelstenar, fig. 6). I detta fall sugts det dock in en större mängd smutspartiklar som ev. kan täppa till apparaten.

När apparaten har stängts av rinner vattnet i slangen åt motsatt håll. Det går att undvika genom att installera en backventil. Installera gärna en snabbstängningsventil i en lämplig punkt för bortkoppling av slangen. Den underlättar rengörings- och underhållsarbete. Om apparaten används i en avloppsbrunn eller pumpgrop måste uppsamlingsbassängen vara tillräckligt stor för att inte hindra apparatens normala funktion. Apparatens flottörbrytare (A5) får inte blockeras eller hindras i sin flottörfunktion eftersom en korrekt funktion annars inte kan garanteras. Om det inte är säkert att flottörbrytaren (A5) kan aktiveras eller deaktiveras korrekt får apparaten endast startas när den är under uppsikt.

6.4 Säkerhetsåtgärder

Användaren måste förhindra skador till följd av en översvämning av miljöerna eller annat om det uppstår fel på apparaten eller de utvändiga delarna genom att vidta lämpliga åtgärder (t.ex. installation av översvämningsskydd, larmsystem, reservpump, uppsamlingskärl och liknande som ska anslutas till en separat och felsäker elkrets). Säkerhetsåtgärderna ska anpassas efter de enskilda användningsförhållandena och klara att reducera och/eller förhindra skador som orsakas av vattenläckage.

Användaren ska dessutom med hjälp av ett skydd mot vattenstänk se till att vattenläckage eller -stänk till följd av ett fel inte orsakar skador. Det är nödvändigt att garantera att det utläckta vattnet tas bort med hjälp av en reservpump eller rinner ned i ett avlopp. Det kan också installeras ett larmsystem som vid ett vattenläckage utlöser ett larm och/eller utför ett nödstopp av apparaten och vattentillförseln innan annan utrustning eller bygginstallationer blir skadade.

Vi rekommenderar dessutom att höja upp all utrustning med ca 5 – 10 cm i apparaternas installationsmiljöer för att vattenläckage inte ska kunna orsaka omedelbara skador. Tillverkaren befrias från ansvar för skador som orsakas av försummelse av dessa föreskrifter.

Varning – fara! Torrkörning

Apparaten kan bli skadad p.g.a. överhettning om den körs i över 5 minuter med stängd uttagspunkt för vattnet. Stäng av apparaten när det normala vattenflödet hindras.

Torrkörning förstör apparaten. Torrkör därför aldrig apparaten i mer än 10 sekunder.

7 INSTÄLLNINGAR

7.1 Inledande inställningar

Apparaten är klar att tas i bruk och det är endast nödvändigt att ställa in aktiverings- och deaktiveringspunkterna för flottörbrytaren (A5) utifrån det aktuella användningsområdet.

7.2 Inställning av flottörbrytaren

Apparatens aktiveringspunkt kan ställas in genom att flottörbrytarens kabel kortas av i motsvarande klämma (A5 b, fig. 7). En kort kabel medför en senarelagd aktiveringspunkt och en tidigarelagd deaktivering.

7.3 Specialfunktioner

7.3.1 Variabel bas för rent vatten eller avloppsvatten

På multifunktionsmodeller går det att fälla in fötterna på apparatens bas (A6) så att apparaten ställs om från avloppsvatten till rent vatten. I detta fall suger apparaten in vatten till en restmängd på 5 mm men kan endast behandla partiklar i suspension med en granulometri på max. 5 mm (fig. 8).

7.3.2 Stopp av flottörbrytaren (A5)

På vissa modeller går det att spärra flottörbrytaren (A5) i vertikal position i ett stöd (A5 b, fig. 10). När flottörbrytaren är spärrad fungerar apparaten oavbrutet oavsett vattennivå och får endast startas när den är under uppsikt för att undvika torrkörning.

8 IBRUKTAGANDE OCH SUGPROCESS

Varning – fara!

Apparaten ska vara kopplad från elnätet vid all form av installation och montering (fig. 3).

8.1 Ibruktagande

När apparaten har anslutits enligt beskrivningen i avsnitt 6 och samtliga säkerhetsbestämmelser har iakttagits kan stickkontakten (A12) sättas i. Apparaten startar därigenom automatiskt när vattennivån når den inställda höjden för flottörbrytaren och stängs åter av när den når deaktiveringsnivån.

8.2 Insug av vattnet

För att suga/starta kräver apparaten en vattennivå som är ca 30 – 50 mm högre än min. insugen mängd. När apparaten har börjat suga kan den pumpa till den angivna min. höjden. Apparaten suger in vatten från suggallret (A1) som sitter på apparatens bas och transporterar vattnet till önskat ställe med hjälp av utloppsslangen som är ansluten till utloppsmuffen (A3).

Om vattnet inte sugs in trots att vattennivån är tillräcklig och motorn går kan det finnas restluft i pumphuset (A4). Gå till väga enligt beskrivningen i punkt 6.2 och avlufta åter apparaten.

8.3 Insug av vattnet

De angivna värdena för apparatens flöden är max. värden som reduceras när det används utvändiga delar (t.ex. utloppsslang, rörböjare, reducerstycken o.s.v.). Tänk på detta vid valet av apparat. Det faktiska flödet för de specifika användningsområdena anges i flödesdiagrammet (fig. 10).

9 UNDERHÅLL



Varning – fara!

Frånkoppla elkabeln (A8) från eluttaget före samtliga underhållsmoment och/eller i samband med felsökning. Nu går det att utföra samtliga rengörings- och underhållsarbeten.

9.1 Rengöring

Skölj av apparaten och samtliga utvändiga delar med rent vatten efter varje användning. Spola bort avlagringar med en vattenstråle. Smuts och gytta inuti pumphuset (A4) medför att pumphjulet kärvar och följaktligen funktionsstörningar när apparaten åter tas i bruk.

Om du glömmer att utföra dessa arbetsmoment kan du låta apparaten stå i blöt i vatten med en max. temperatur på 35 °C i några dagar för att lösa upp smutsen.

9.2 Kontroll av funktionen

Kontrollera regelbundet flottörbrytarens (A5) funktion för att förebygga problem.

10 FÖRVARING

Apparaten måste skyddas mot frost. Demontera och förvara apparaten i en torr och frostsäker miljö om temperaturen ligger på +5 °C eller lägre.

11 FELSÖKNING

Fel	Möjlig orsak	Åtgärd
Apparaten transporterar inte vatten därför att motorn inte fungerar.	1. Otillräcklig nätspänning.	1. Kontrollera om det finns nätspänning och om stickkontakten (A12) är helt isatt.
	2. Stickkontakten (A12) är isatt på fel sätt.	2. Sätt i stickkontakten (A12) helt.
	3. Jordfelsbrytaren har utlösts.	3. Aktivera jordfelsbrytaren. Kontakta en elektriker om jordfelsbrytaren utlöses på nytt.
	4. Blockerat pumphjul.	4. Frigör pumphjulet.
	5. Motorn eller kondensatorn är skadad.	5. Kontakta återförsäljaren.
Apparaten transporterar inte vatten trots att motorn fungerar.	1. Tilltäppt suggaller (A1).	1. Rengör suggallret (A1).
	2. Blockerad backventil (beroende på modell).	2. Rengör eller byt ut ventilen (beroende på modell).
	3. Luftbubblor i pumphuset (A4).	3. Luta apparaten under vattnet så att luften kan släppas ut från pumphuset (A4).
Apparaten tillför endast en begränsad mängd vatten.	1. Delvis smutsigt suggaller (A1).	1. Rengör suggallret (A1).
	2. Tilltäppt slang.	2. Åtgärda tilltäppningen.
	3. Utloppsslangen har otillräckliga mått.	3. Använd slangar med en diameter på min. 25 mm (1").
	4. Vattenuppet är för högt jämfört med apparaten.	4. Tank på att uppföringshöjden är till nackdel för flödet.
Ojämn funktion.	1. Fasta partiklar hindrar pumphjulets rotation.	1. Ta bort de främmande föremålen.
	2. För hög temperatur på vätskan.	2. Den transporterade vätskans temperatur får vara max. 35 °C.
	3. Elektrisk spänning utanför toleransområdet.	3. Anslut apparaten till ett elsystem som uppfyller kraven på etiketten.
	4. Defekt motor.	4. Kontakta återförsäljaren.
Vatten kommer ut från pumphuset (A4).	1. Vatten kommer ut från avluftningshålet (A7) mellan överdelen och nederdelen.	1. Det behöver inte göras något. Avluftningshålet är tekniskt nödvändigt.

GARANTI

Garantierna för apparaterna som beskrivs i denna bruksanvisning förutsätter att samtliga anvisningar i bruksanvisningen iakttas och följs, i synnerhet de om användning, installation och funktion.

Vi ger en garanti på 24 månader (12 månader för yrkesmässig användning) fr.o.m. inköpsdatumet för den beskrivna produkten om den uppvisar material- eller tillverkningsfel i överensstämmelse med gällande lagsiftning. För garantianspråk måste inköpskvittot i original uppvisas.

Garantin täcker inte kostnader för demontering och montering av apparaten som reklameras på användningsstället, reparatörens resekostnader till eller från användningsstället eller transportkostnader.

Reklamationer som kan härledas till fel vid installation eller start, olämpliga användningsförhållanden, otillräckligt underhåll, kommersiell användning, felaktiga reparationsförsök eller normalt slitage ingår inte i garantin och tillverkarens ansvar.

Kostnader p.g.a. ovanstående, i synnerhet utlägg för kontroll och transport, åligger den som reklameras och/eller äger apparaten. Detta gäller speciellt när det görs ett garantianspråk men det visar sig att apparaten fungerar perfekt och är utan defekter vid kontrollen eller när problemet inte kan härledas till material- eller tillverkningsfel.

Varje produkt genomgår en sträng teknisk kontroll innan den returneras. Reparationerna under garantitiden får endast utföras av vår serviceverkstad eller en auktoriserad serviceverkstad. Oauktorerade reparationsförsök av kunden eller tredje part under garantitiden medför att garantin bortfaller.

Avkapning av stickkontakten och/eller avkortning av elkabeln medför att garantin bortfaller.

Ingrepp av oss under garantitiden varken förlänger garantitiden eller ger en ny garantitid för de utbytta eller reparerade delarna. Inga ytterligare rättigheter såsom rabatt, byte eller skadeersättning ingår, ej heller för följdsador av något slag.

Kontakta produktens återförsäljare och uppvisa inköpskvittot om det uppstår fel.

Tekniska specifikationer	Enhet	SXUP400PCE	SXUP750PTE	SXUP750XCE	SXUP1100XDE
Spänning	V/Hz	230 V ~ 50 Hz	230 V ~ 50 Hz	230 V ~ 50 Hz	230 V ~ 50 Hz
Effekt	W	400	750	750	1100
Max. uppföringshöjd (H_{max})	m	8	8	8.5	10.5
Max. flöde (Q_{max})	L/tim	9000	13500	11000	16500
Max. vattentemperatur (T_{max})	°C	35	35	35	35
Max. nedsänkingsdjup	m	7	7	7	7
Restvattennivå	mm	5	5 / 32	23	45
Max. granulometri	Ø mm	5	5 / 30	5	35
Skyddsklass	-	⊕	⊕	⊕	⊕
Motorns isolering	-	Klass F	Klass F	Klass F	Klass F
Motorns kapslingsklass	-	IPX8	IPX8	IPX8	IPX8
Nettovikt	kg	4.3	5.9	5.9	7.0
Bruttovikt	kg	4.7	6.5	6.6	7.7
Kopplingarnas diameter	mm	25.4 – 31.75 – 38.1	25.4 – 31.75 – 38.1	25.4 – 31.75	25.4 – 31.75 – 38.1
Kabellängd	m	10	10	10	10

Med förbehåll för tekniska ändringar!

1 GÜVENLİK BİLGİLERİ

1.1 Satın almış olduğunuz cihaz, ev ve bahçe pompaları alanında Avrupa'da lider bir imalatçı tarafından üretilmiştir. Cihazlarımız; ticari veya endüstriyel kullanımların tipik zorlamalarına veya sürekli kullanım için uygun değildir. Cihazdan en yüksek performans elde edilmesi amacıyla, bu elkitabında kapsanan talimatların bilinmesi ve bunlara uyulması gerekir. Cihazın bağlanması, kullanımı ve bakımı sırasında, kendi güvenliğinizi ve hemen yakın alanlarda bulunan kişilerin güvenliğini korumak üzere mümkün tüm tedbirler alınmalıdır. Güvenlik talimatlarını dikkatle okuyunuz ve bunları tamamiyle uygulayınız; güvenlik talimatlarına uymamanın ihmal edilmesi, kişilerin sağlığı ve güvenliğini tehlikeye atabilir veya ekonomik hasarlara neden olabilir. Üretici, yanlış kullanım veya uygun olmayan kullanımdan kaynaklanan olası hasarlardan dolayı sorumlu değildir.

2 YAPIŞKANLI GÜVENLİK ETİKETLERİ / YAPIŞKANLI BİLGİLENDİRİCİ ETİKETLER

2.1 Cihaza uygulanmış etiketlerdeki uyarılara uyulmalıdır. Bunların her zaman mevcut ve okunabilir durumda oldukları kontrol edilmelidir; aksi takdirde, yenileri orijinal konumlarına uygulanarak etiketler değiştirilmelidir.

 **Dikkat - Tehlike**

 **Kullanmadan önce, bu talimatları dikkatlice okuyunuz.**

 **Simge E1.** Bu simge, cihazın ev atıklarıyla birlikte bertaraf edilmesinin yasak olduğunu belirtir; yeni bir cihaz satın alındığında eski cihaz bayiye iade edilebilir. Cihazı oluşturan elektrikli ve elektronik kısımlar, sağlığa zararlı madde bulundurduklarından dolayı uygun olmayan kullanımlarda yeniden kullanılmamalıdır.

 **Simge E3.** Bu simge, cihazın evde kullanıma yönelik olduğunu belirtir.



CE CE İşareti. Bu işaret, cihazın yürürlükteki AB direktiflerine uygun olduğunu belirtir.

⚠ Bu ürün yalıtım sınıfı I çerçevesinde konumlanır.

Bu, ürünün koruyucu bir topraklama iletkeniyle (sadece işaret cihaz üzerinde görülüyor ise) donatılmış olduğu anlamına gelir.



TR

3 GÜVENLİK KURALLARI / ARTIK RİSKLER

3.1 UYARILAR: YAPILMAMASI GEREKENLER

- 3.1.1 Yaralanma tehlikesi!** Cihaz; çocuklar ve fiziksel, duyuşal veya zihinsel yetenekleri tam gelişmemiş kişiler veya cihazı hiç kullanmamış veya cihaz hakkında gerekli bilgiye sahip olmayan kişiler tarafından KULLANILAMAZ. Çocuklar cihaz ile oynamamalıdır. Kullanıcı tarafından yapılması gereken temizleme ve bakım işlemleri, çocuklar tarafından yapılmamalıdır.
- 3.1.2 Patlama veya zehirlenme tehlikesi!** Cihazı kesinlikle; alevlenebilir, zehirli veya agresif sıvılarla veya cihazın uygun şekilde çalışmasını tehlikeye atabilecek sıvılarla kullanmayınız.
- 3.1.3 Yaralanma tehlikesi!** Su jetini insanlara veya hayvanlara doğru yönlendirmeyiniz.
- 3.1.4 Elektrik çarpma tehlikesi!** Su jetlerini; cihaza, elektrikli parçalarına veya diğer elektrikli cihazlara doğru yönlendirmeyiniz.
- 3.1.5 Kısa devre tehlikesi!** Cihazı, yağmur halinde dışarıda kullanmayınız. Bu şart, yağmur halinde de kullanılabilir olan dalgıç pompalar için geçerli değildir; ancak, fiş (A12) ve cihazın olası uzatma kablolarının su sıçramalarından ve su basmasından korunarak bağlanmış olmaları gerekir.
- 3.1.6 Yaralanma tehlikesi!** Cihazın; çocuklar ve fiziksel, duyuşal veya zihinsel yetenekleri sınırlı kişiler veya her halükarda yetkilendirilmemiş kişiler tarafından kullanılmasına izin verilmemelidir.
- 3.1.7 Elektrik çarpma tehlikesi!** Islak ellerle fiş (A12) veya prize dokunmayınız.
- 3.1.8 Elektrik çarpma ve kısa devre tehlikesi!** Elektrik kablosu (A8) hasar görmüş ise, bu kablonun her türlü riskin önlenmesi için imalatçı veya imalatçının teknik servisi tarafından veya her halükarda benzer nitelikte ehliyetli bir kişi tarafından değiştirilmesi gerekir.
- 3.1.9 İnfalok tehlikesi!** Emme ve basma hortumu hasar görmüş ise, cihaz kullanılmamalıdır.
- 3.1.10 Yaralanma tehlikesi!** Cihazı sabit ve sağlam bir pozisyonda konumlandırınız; cihazın yüzme havuzları, bahçe havuzları veya diğer dış mekanlardaki su kaynaklarının yakınında kullanılması durumunda, su kenarından en az 2 m bir mesafe bırakınız ve cihazı suya düşme veya su basmasından koruyunuz. Bu şart, suya daldırılmış olarak kullanılabilirliklerinden dolayı, dalgıç pompalar için geçerli değildir.
- 3.1.11 Yaralanma tehlikesi!** Cihazın, özel nitelikleri bulunduran plaka etiketiyle donatılmış olduğunu kontrol ediniz, aksi takdirde derhal cihazı satın almış olduğunuz satıcıya haber veriniz. Özel nitelikleri bulunduran plaka etiketi olmayan cihazlar, tanımlanamayacaklarından ve potansiyel olarak tehlikeli olduklarından dolayı kullanılmamalıdır.
- 3.1.12 İnfalok tehlikesi!** Kumanda vanaları, güvenlik vanaları veya diğer güvenlik aygıtları üzerinde müdahalede bulunulması ve bunların ayarlarının tadil edilmesine izin verilmez.
- 3.1.13 Sıcak sudan kaynaklanan tehlike!** Basınç anahtarının arızalı olması veya su beslemesinin olmadığı durumlarda pompa gövdesinde (A4) halen mevcut olan su aşırı ısınabilir ve dışarı çıktığında haşlanmaya neden olabilir.



- 3.1.14 Yaralanma tehlikesi!** Yabancı cisimlerin cihazı tıkama tehlikesi mevcut ise, cihaz gözetimsiz kullanılmamalıdır.
- 3.1.15 Kısa devre tehlikesi!** Cihazı; fişini (A12), elektrik kablosunu (A8) veya diğer bağlantı elemanlarını çekerek taşımayınız; tutamağı (A4b) kullanınız.
- 3.1.16 İnfialk tehlikesi!** Emme veya basma hortumları üzerinden araçların geçmesinden kaçınılmalıdır. Cihazı emme veya basma hortumu aracılığı ile çekmeyiniz veya taşımayınız.
- 3.1.17 Yaralanma tehlikesi!** İnsanlar veya hayvanlar pompalanan sıvı içinde veya pompalanan sıvıya değebilecek durumda olduklarında, cihaz kullanılmamalıdır.

3.2 UYARILAR: YAPILMASI GEREKENLER

- 3.2.1 Kısa devre tehlikesi!** Elektrik akımı ileten parçaların tamamının su sıçramalarına karşı korunmaları gerekir.
- 3.2.2 Elektrik çarpma tehlikesi!** Cihazı sadece yeterli ve yürürlükteki yönetmeliklere (IEC 60364-1) uygun bir elektrik kaynağına bağlayınız; başlatma aşamasında cihaz elektrik sisteminde parazit oluşmasına neden olabilir. Cihazı sadece nominal kaçak akımı 30mA üzerinde olmayan bir diferansiyel şalter ile donatılmış bir prize bağlayınız. Sadece yürürlükteki yönetmeliklere uygun, dış mekânlarda kullanım için onaylı ve kesiti en az cihazın güç besleme kablosunun kesitine eşit uzatma kabloları kullanınız. Kablo makarasına sarılmış olan elektrik kablolarının tamamen açılmış olması gerekir.
- 3.2.3 Tehlike!** Cihaz asla kuru çalışmamalıdır; cihazı işletmeden önce daima pompa gövdesini (A4) suyla doldurunuz. Çok kısa süreli bile olsa, cihazın kuru çalışması hasara neden olabilir.
- 3.2.4 Yanlışlıkla çalıştırma tehlikesi!** Cihaz üzerinde herhangi bir müdahale gerçekleştirilmeden önce fiş (A12) cırcayan prizinden çıkartınız.
- 3.2.5 Tehlike!** Cihazın güvenliğini garanti etmek için pompalanan sıvının maksimum sıcaklığı 35°C'yi aşmamalıdır. Ortam sıcaklığı +5°C altına düşmemelidir.
- 3.2.6 Tehlike!** Cihaz, içme suyu veya insan tüketimine yönelik su pompalamak için tasarlanmamıştır. Cihaz tarafından pompalanan su yağlayıcı kaçakları ile kirlenmiş olabilir.
- 3.2.7 Yaralanma tehlikesi!** Cihazın veya tamamlayıcı parçalarının bakımı ve/veya onarımı sadece uzman personel tarafından gerçekleştirilmelidir.
- 3.2.8 Yaralanma tehlikesi!** Esnek hortumu cihazdan çıkarmadan önce artık basınç boşaltılmalıdır; bu amaç doğrultusunda, cihazı elektrik güç kaynağından ayırınız ve tahliye için bir çıkışı açınız.
- 3.2.9 Yaralanma tehlikesi!** Kullanımdan önce ve düzenli aralıklarla aksesuarları kontrol ediniz ve cihazın parçalarının kırık ve/veya aşınma izleri bulundurmadığını denetleyiniz.



4 GENEL BİLGİLER

4.1 Elkitabının kullanımı

Bu elkitabı cihazın bütünüleyici bir parçasıdır; gelecekte danışmak için özenle muhafaza edilmelidir. Kurmadan/kullanmadan önce elkitabını dikkatlice okuyunuz. El değiştirme durumunda, devredenin, elkitabını cihazın yeni sahibine teslim etme zorunluluğu bulunur. Her kullanıcının cihazı işletmeye almadan önce elkitabına sahip olduğu ve güvenlik ve kullanım talimatları hakkında bilgi edinebileceğinden emin olunuz.

4.2 Teslim

Cihaz, bir karton ambalaj içinde teslim edilir.
Tedarik birleşimini görmek için şekil 1'e bakınız.

4.2.1 Cihaz ile birlikte temin edilen bilgilendirme malzemesi

- D1 Kullanım ve bakım elkitabı
- D2 Güvenlik bilgileri
- D3 Garanti kuralları

4.3 Ambalajların imha edilmesi

Ambalajı oluşturan malzemeler çevre kirliliği değildir, buna rağmen malzemeler kullanıldıktan sonra ülkenin yürürlükteki yönetmeliği uyarınca dönüştürülmeli veya bertaraf edilmelidir.

5 TEKNİK BİLGİLER

5.1 Öngörülen kullanım

Bu cihazlar, temiz veya maksimum 35 mm büyüklükte süspansiyon halinde katı cisimler kapsayan kırırlı suların pompalanmasına uygundur (örneğin, su baskın halinde tahliye veya yağmur suyu tanklarında kullanım). Kullanılan cihaz tipi için uygun görülen granül ölçüsünü dikkate alınız; granül ölçüsü ve diğer teknik veriler işbu elkitabının teknik veriler tablosunda belirtilmiştir.

5 mm.ye kadar bir granül ölçüsüne sahip cihazlar temiz su için uygundur, 25 mm.den daha büyük olanlar kırırlı su için uygundur. Kum veya taşların belirlenen bir granül ölçüsü ve/veya katı cisimlerle alakası yoktur. Granül ölçüsü referansı, pompa gövdesi (A4) içinde sıkışmayan ve bu doğrultuda motorda arızaya neden olarak rotoru bloke etmeyen yumuşak ve esnek (örneğin hav veya yapraklar) materyaller ile ilgilidir. Pompalanan sıvının kum veya taş içermediğinin tespit ve garanti edilmesi mümkün değil ise, cihazın sadece denetim altında tutularak çalıştırılması gerekir. Rotorun bloke olması durumunda, cihazın derhal kapatılması ve rotorun temiz su ile durulanarak engellerden kurtarılması gerekir.

Cihaz, EN 60335-2-41 Avrupa standardına uygundur.

5.2 İzin verilmeyen kullanım

Deneyimsiz veya işbu kılavuzda kapsanan bilgileri okumamış veya anlamamış kişilerin cihazı kullanması yasaktır.

Cihazın alevlenebilir, patlayıcı, zehirli veya kimyasal açıdan agresif sıvılar ile beslenmesi yasaktır.

Cihazın, potansiyel olarak alevlenebilir veya patlayıcı atmosferde kullanılması yasaktır.

Cihaz üzerinde tadilat yapılması yasaktır; tadilat yapılması, garantinin geçerliliğini sona erdirir ve üreticiyi medeni ve cezai sorumluluktan muaf kılar.

Bileyici maddeler veya malzemelere zarar veren diğer maddeler cihazı tahrip eder. Bu cihazlar; kum, çamur veya aşındırıcı kil kapsayan pompalanan sıvılarda kullanıma uygun değildir. Bu cihazlar, duşakabin, bide, lavabo ve tuvalet atık sularını pompalamak için uygun olup, içme suyu pompalamak için uygun değildir!

Bu cihazlar ile dışkı maddelerinin pompalanması öngörülmemiştir.

Bu cihazlar; fiske pompası, bahçe havuzları için filtraj pompası olarak veya sürekli işleme (örneğin havuz filtrasyon sistemlerinde sürekli devridaim modunda veya endüstriyel kullanımlar) için kullanıma uygun değildir.

Cihazı kuru çalıştırmaktan veya kapalı bir vana ile sıvıları pompalamaktan kaçınılmalıdır!

5.3 Başlıca parçalar (şekil 1)

- A1 Emme ızgarası
- A2 Basma raketu
- A3 Basma manşonu
- A4 Pompa gövdesi
- A4b Kulp
- A5 Yüzer salter
- A5b Yüzer salter için kablo klipsi
- A6 Katlanır ayaklar (bu özelliği bulunduran modellerde)
- A7 Hava deliği
- A8 Elektrik kablosu

6 KURMA

⚠ Dikkat - Tehlike!

Tüm kurma ve montaj işlemleri, cihazın elektrik şebekesinden bağlantısı kesilmiş olarak yapılmalıdır (şekil 3).

⚠ Dikkat - Tehlike!

Kullanmaya başlamadan önce cihazın ve özellikle fiş (A12) ve elektrik kablosunun (A8) hasarlı olup olmadığını belirlemek için görsel bir kontrol gerçekleştirilmelidir. Hasar görmüş bir cihaz kullanılmamalıdır; hasar durumunda, cihazın Teknik Servis veya yetkili bir elektrikli tarafından kontrol edilmesini sağlayınız.

⚠ Dikkat - Tehlike!

Elektrik kablosunun (A8) kesilmesi garantinin geçerliliğini yitirmesine neden olur ve onarım sırasında (garantiye dahil onarımlar durumunda da) orijinal bir elektrik kablosunun (A8) masrafi müşteriye ait olarak kurulmasına yol açar. Elektrik kablosunun (A8) uzatılması gerekiyor ise, sadece kesiti en az orijinal elektrik kablosunun (A8) kesimine eşit olan bir uzatma kablosu kullanılmalıdır. Elektrik kablosunu (A8) kullanarak cihazı kaldırmak veya fişi (A12) elektrik prizinden çekmekten daima kaçınılmalıdır.

6.1 Basma hortumunun montajı

Tahliye esnek hortumunu takmadan önce, kullanılan esnek hortum ile birlikte mümkün en yüksek debiyi garanti edecek şekilde basma manşonunu (A3) kesiniz ve şekillendiriniz (Şekil 4).

Esnek hortumunun çapının cihazın granül ölçüsünden daha geniş olması en uygun olan durumdur. Daha küçük hortum çapları debinin önemli şekilde azalmasına neden olur. Manşonu pompa gövdesine (A4) vidaladıktan sonra basma esnek hortumunu basma manşonuna bağlayınız (A3, Şekil 4).

6.2 Cihaz havasının alınması

Cihazı, gövdeden bütün havanın çıkmasını sağlayacak şekilde meyilli olarak pompalanan sıvı içine daldırınız (Şekil 5). Hava kabarcıklarının çıkması sonra erene kadar cihazı meyilli pozisyonda tutunuz; şimdi cihaz çalışmaya hazırdır.

Plastik cihazların üst ve alt tarafı arasında, havanın yavaş yavaş dışarı çıkmasını sağlayan bir hava deliği (A7) mevcuttur. Bütün hava dışarı çıktıkten sonra erene kadar cihazı kuru pozisyonda tutunuz; şimdi cihaz çalışmaya hazırdır. Teknik veriler bağlamında belirtilen debi bu sızıntıyı dikkate almıştır.

Paslanmaz çelikten cihazlarda bu hava deliği (A7) cihazın üst kısmında bulunur.

6.3 Kurma yeri ile ilgili bilgiler

Cihazı konumlandırmadan önce, cihazı uygun şekilde aşağıya indirecek/kurtaracak şekilde bir kurtarma halatının tutamağa (A4 b) sabitlenmesi gerekir (Şekil 6).

Cihaz, uygun olmayan boyutlarda katı maddelerin emilmesi ve buna bağlı olarak emme süzgecinin (A1) olası tıkanması veya rotorun (Şekil 6) bloke olmasının önlenmesi için tabandan uygun bir mesafede pompalanan sıvı içinde imkan dahilinde askıda olmalıdır. Alternatif olarak cihaz yerden biraz yukarı kaldırılabilir (örneğin bir tuğla üzerinde konumlandırılarak Şekil 6); ancak bu durumda, cihazı tıkamaları muhtemelliği bulunan daha fazla parçikülleri emilecektir. Cihaz kapatıldıktan sonra hortum içinde bulunan su ters yönde akar; bu ters akış, bir çek vana kurulması aracılığıyla engellenebilir. Hortumun uygun bir noktada ayrılması için bir ani kapama vanasının kurulması, temizlik ve bakım işlemlerini kolaylaştırır. Cihazın bir drenaj çukuru veya bir pompa çukuru içinde kullanılması halinde, toplama haznesinin büyüklüğünün, cihazın normal çalışmasını engellemeyecek şekilde yeterince geniş olması gerekir.

Cihazın yüzer şalteri (A5) serbest şekilde yüzebilir olmalı veya yüzmesi engellenmemelidir, aksi takdirde düzenli bir çalışma garanti edilmesi mümkün değildir. Yüzme şalterinin (A5) düzenli şekilde devreye girdiği ve devreden çıktığından emin olunmadığında, cihaz sadece denetim altında devreye alınmalıdır.

6.4 Güvenlik tedbirleri

Kullanıcı, ortamı su basması veya cihazın veya harici parçaların arızalandığı diğer durumlardan kaynaklanan zararları, ayrı ve arızaya karşı emniyetli bir elektrik devresine bağlanacak (örneğin, su basmasına karşı koruma sağlayan bir devre, alarm sistemi, yedek pompa, toplama sistemi ve benzerleri gibi) uygun önlemler olarak önlemelidir. Güvenlik önlemleri kullanım şartlarının özelliklerine uygun ve su kaçaklarından kaynaklanan zararları azaltacak ve/veya önleyecek kapasitede olmalıdır.

Ayrıca kullanıcı, su sıçramalarına karşı bir koruma aracılığıyla, bir arızadan kaynaklanan su kaçaklarının veya sıçramalarının hasar oluşturmamasını sağlayacaktır. Dışarı sızan suyun bir yedek pompa aracılığıyla giderilmesi veya bir dren tabanı aracılığıyla tahliyesinin garantilenmesi gerekir. Alternatif olarak, su kaçağı halinde bir alarm veren ve/veya cihaz veya mülk zarara uğramadan önce cihazın acilde stop etmesi ve su beslemesinin durdurulmasını gerçekleştirecek bir alarm sistemi kurulabilir.

Cihazların kurulduğu mekanlarda ayrıca, dışarı sızan suların derhal zarar vermesini önlemek amacıyla bütün cihazların zeminden yaklaşık 5 - 10 cm daha yüksek konumlandırılmalarını tavsiye ederiz. Üretici, bu önemli talimatların uyuymasının neticesi olan zararların sorumlu tutulmayacaktır.

Dikkat - Tehlike! Kuru çalışma

Cihazın su emme noktası kapalı olarak 5 dakikadan daha uzun bir süre işlemesi durumunda, aşırı ısınma nedeni cihaz zarar görebilir. Normal su akışı engellendiğinde cihazı kapatınız.

Kuru çalışma cihazı tahrip eder, bu nedenle cihazı asla 10 saniyeden daha uzun bir süre boyunca kuru çalıştırmayınız.

7 AYARLAR

7.1 Hazırlık ayarları

Cihaz çalışmaya hazırdır ve sadece kendi uygulama özelliklerine göre yüzer şalterin (A5) devreye girme ve devreden çıkma noktalarının ayarlanması gereklidir.

7.2 Yüzer şalterin ayarlanması

Cihazı devreye alma noktası, ilgili klipsinde yüzer şalterin kablosu kısaltılarak ayarlanabilir (A5 b, Şekil 7). Kısa bir kablo, daha geç bir devreye alma noktası ve öne alınan bir devreden çıkarmaya neden olur.

7.3 Özel işlevler

7.3.1 Temiz veya atık sular için değişken taban

Çok amaçlı modellerde, cihazın (A6) tabanındaki ayakların kapatılması ve bu şekilde cihazın atık sular için kullanımdan temiz sular için kullanıma çevrilmesi mümkündür. Bu durumda cihaz 5 mm bir kalıntı miktarına kadar su emer, ancak sadece max. 5 mm. ye kadar granül ölçütlü askıda katı maddeleri işleyebilir (Şekil 8).

7.3.2 Yüzer şalterin durdurulması (A5)

Bazı modellerde yüzer şalter (A5) bir destek içinde dikey pozisyonda bloke edilebilir (A5 b, Şekil 10). Bir yüzer şalter bloke edildiğinde cihaz, su seviyesinden bağımsız olarak sürekli şekilde çalışır ve kuru çalışmanın önlenmesi için sadece denetim altında devreye alınmalıdır.

8 İŞLETMEYE ALMA VE EMME PROSESİ

Dikkat - Tehlike!

Tüm kurma ve montaj işlemleri, cihazın elektrik şebekesinden bağlantısı kesilmiş olarak yapılmalıdır (şekil 3).

8.1 İşletmeye alma

Cihaz, 6.inci paragrafta tanımlanmış olduğu gibi bağlandıktan ve bütün güvenlik talimatları dikkate alındıktan sonra fiş (A12) takılabilir. Bu doğrultuda, su seviyesi yüzer şalterin ayarlanmış yüksekliğine vardığında cihaz otomatik olarak etkinleşir ve yeniden devreden çıkma seviyesine vardığında kapanır.

8.2 Su emme

Cihazın emme/çalışmaya başlatılması için, cihaz emilen minimum miktara göre yaklaşık 30 - 50 mm daha yüksek bir su seviyesi gerektirir. Cihaz emmeye başladıktan sonra, akabinde, belirtilen minimum yüksekliğe kadar pompalama kapasitesine sahiptir. Cihaz, tabanı üzerinde konumlandırılmış olan emme süzgecinin (A1) su emer ve emdiği suyu basma manşonuna (A3) bağlanmış bir basma hortumu aracılığıyla istenilen yere kadar aktarır.

Yeterli bir su seviyesi ve motorun işlemesine rağmen su emilmiyorsa, pompa gövdesinde (A4) artık hava bulunması mümkündür. 6.2 noktasında belirtilmiş olduğu gibi hareket ederek yeniden cihazın havasını alınız.

8.3 Su emme

Cihazın belirtilen debi değerleri maksimum değerlerdir ve bu değerler, harici tamamlayıcı parçaların (örneğin, basma hortumu, dirsekler, redüktörler, vb.) kullanılması halinde azalır. Bu hususun cihaz seçiminde dikkate alınması rica edilir. Özel kurma şartları için efektif debi, debi diyagramında belirtilmiştir (Şekil 10).

9 BAKIM



Dikkat - Tehlike!

Her türlü bakım müdahalelerinden önce ve/veya arıza arama sırasında elektrik kablosunu (A8) prizden ayırınız. Bundan sonra tüm bakım ve temizlik işlerinin gerçekleştirilmesi mümkün olacaktır.

9.1 Temizlik

Her kullanım sonrasında cihazı ve tüm harici parçaları temiz su ile yıkayarak durulayınız. Bir su jeti ile sert depozitleri gideriniz. Pompa gövdesi (A4) içindeki kir ve kil rotorun sıkışmasına ve dolayısıyla yeniden işletmeye alındığında işleme bozukluklarına neden olur.

Bu işlemlerin yapılması unutulmuş ise, kiri çözmek için cihazın birkaç güç boyunca sıcaklığı maksimum 35°C olan su içine daldırılması mümkündür.

9.2 Çalışma Kontrolü

Bozuklukları önlemek amacıyla yüzer şalterin (A5) işleme durumunu düzenli aralıklarla kontrol ediniz.

10 DEPOLAMA

Cihazın mutlak şekilde donmaya karşı korunması gerekir ve +5°C veya altındaki sıcaklıklar durumunda cihaz demonte edilmeli ve kuru ve dondan korunan bir ortamda depolanmalıdır.

11 ARIZA ARAMA

Arıza	Olası Neden	Çözüm
Motor çalışmadığından cihaz su pompalamıyor	1. Şebeke gerilimi yetersiz.	1. Şebeke geriliminin mevcut olduğunu ve fişin (A12) tamamen takılı olduğunu kontrol ediniz.
	2. Fiş (A12) yanlış takılmış.	2. Fişi (A12) tamamen yerine takınız.
	3. Diferansiyel manyetotermik şalter atmış.	3. Diferansiyel manyetotermik şalteri etkin kılınız. Şalter yeniden atarsa, bir elektriciye danışınız.
	4. Rotor sıkışmış.	4. Rotordaki olası engelleri gideriniz.
	5. Motor veya kondansatör hasar görmüş.	5. Satıcıyı bilgilendiriniz.
Motor çalışmasına rağmen cihaz su pompalamıyor	1. Emme süzgeci (A1) tıkanmış.	1. Emme süzgecini (A1) temizleyiniz.
	2. Çek vana sıkışmış (mevcut ise).	2. Vanayı (mevcut ise) temizleyiniz veya değiştiriniz.
	3. Pompa gövdesine (A4) hava kabarcığı.	3. Havanın pompa gövdesinden (A4) dışarı çıkmasını sağlamak için cihazı su altında yana yatık tutunuz.
Cihaz sadece sınırlı bir su miktarı basıyor	1. Emme süzgeci (A1) kısmen kirli.	1. Emme süzgecini (A1) temizleyiniz.
	2. Hortum tıkanmış.	2. Tıkanıklığı gideriniz.
	3. Basma hortumunun boyutları yetersiz.	3. En az ø 25 mm (1") olan esnek hortumları kullanınız.
	4. Su çıkış noktası cihaza göre çok yüksek.	4. Basma yüksekliğinin debiyi azalttığını dikkate alınız.
Düzensiz çalışma	1. Katı cisimler rotorun serbest dönmelerini engelliyor.	1. Yabancı cisimleri gideriniz.
	2. Sıvı sıcaklığı aşırı.	2. Taşınan sıvının maksimum sıcaklığı 35°C'yi geçmemelidir.
	3. Elektrik gerilimi tolerans dışı.	3. Cihazı, plaka etiketinde belirtilen özellikleri karşılayan bir elektrik sistemine bağlayınız.
	4. Motor arızalı.	4. Satıcıyı bilgilendiriniz.
Pompa gövdesinden (A4) su kaçağı	1. Su, üst ve alt kısım arasındaki hava deliğinden (A7) dışarı sızıyor.	1. Herhangi bir müdahale gerekli değildir, hava deliği teknik açıdan gereklidir.

GARANTİ

Bu elkitabında tanımlanan cihazlara ilişkin garanti, elkitabında belirtilenlerin tümüne ve özellikle kullanım, kurma ve işletme ile ilgili olanlara uyma ve riayet etme şartına bağlıdır.

Tanımlanan ürün, satın alma tarihinden itibaren, yürürlükteki kanunlar uyarınca malzeme veya imalat kusurları için 24 ay (profesyonel satışlar için 12 ay) süre ile tarafımızdan garanti edilir. Garanti altında servis talepleri, orijinal satın alım kanıtı ibraz edilerek yapılabilir.

Garanti; şikayet konusu cihazın kullanım yerinde sökülmesi ve monte edilmesinin masraflarını, onarımı yapacak personelin kullanım yerine gidiş ve kullanım yerinden dönüş için seyahat masraflarını ve taşıma masraflarını kapsamaz.

Kurma veya işletme hataları, uygun olmayan kullanım şartları, yetersiz özen, ticari amaçlı kullanım veya uygun olmayan onarım girişimlerinin neden olduğu şikayetler garanti ve sorumluluk kapsamı dışındadır; aynı şekilde, normal aşınma da garanti kapsamı dışında kalır.

İlgili masraflar ve özellikle kontrol ve taşıma masrafları cihazı gönderen ve/veya cihaz kullanıcılarına aittir. Yukarıda belirtilen durum özellikle, bir garanti talebi iletilildiğinde ve yapılan kontrolden cihazın mükemmel işlediği ve kusur bulundurmadiği veya problemin malzeme veya imalat kusurlarından kaynaklanmadığının belirlendiği durumlarda da geçerlidir.

Ürün yeniden kullanıcıya teslim edilmeden önce, çok katı bir teknik kontrole tabi tutulur. Garanti kapsamındaki onarımlar sadece bizim Teknik Servis Merkezimiz veya anlaşmalı ve yetkili bir atölye tarafından yapılmalıdır. Müşteri veya yetkilendirilmemiş üçüncü taraf tarafından garanti geçerliliği sırasında yapılan onarım girişimleri garanti hakkının kaybedilmesine neden olur.

Şebeke fişinin kesilmesi ve/veya şebeke kablusunun kısaltılması garantinin sona ermesine yol açar.

Tarafımızdan garanti çerçevesinde yapılan müdahaleler garanti süresini uzatmaz ve değiştirilen veya onarılan parçalar açısından yeni bir garanti süresi verilmesine neden olmaz. Özellikle indirim, değiştirme veya zarar tazminatı ve aynı zamanda her türlü dolaylı hasar tazminatı olmak üzere diğer haklar hariç tutulur.

Arıza halinde, satın alım kanıtı ile birlikte ürünün satın alındığı satış noktasına danışılmalıdır.

Teknik veriler	Birim	SXUP400PCE	SXUP750PTE	SXUP750XCE	SXUP1100XDE
Gerilim	V/Hz	230 V ~ 50 Hz	230 V ~ 50 Hz	230 V ~ 50 Hz	230 V ~ 50 Hz
Güç	W	400	750	750	1100
Max. basma yüksekliği (H _{max})	m	8	8	8.5	10.5
Max. kapasite (Q _{max})	l/h	9000	13500	11000	16500
Max. su sıcaklığı (T _{max})	°C	35	35	35	35
Max. daldırma derinliği	m	7	7	7	7
Artık su seviyesi	mm	5	5 / 32	23	45
Max. granül ölçüsü	Ø mm	5	5 / 30	5	35
Koruma sınıfı	-	⊕	⊕	⊕	⊕
Motor Yalıtımı	-	F Sınıfı	F Sınıfı	F Sınıfı	F Sınıfı
Motor koruma	-	IPX8	IPX8	IPX8	IPX8
Net ağırlık	kg	4.3	5.9	5.9	7.0
Brüt ağırlık	kg	4.7	6.5	6.6	7.7
Rakorların çapı	mm	25.4 – 31.75 – 38.1	25.4 – 31.75 – 38.1	25.4 – 31.75	25.4 – 31.75 – 38.1
Kablo uzunluğu	m	10	10	10	10

Teknik değişiklik yapma hakkı saklıdır!

1 ІНСТРУКЦІЇ З ТЕХНІКИ БЕЗПЕКИ

1.1 Придбаний вами прилад випускається одним із найкращих у Європі виробників побутових і садових насосів. Наші вироби не розраховані на важкі умови комерційної або промислової експлуатації, а також на тривале безперервне використання. Для використання насоса з максимальною ефективністю необхідно прочитати інструкції цього посібника й дотримуватися їх. Під час підключення, експлуатації та обслуговування пристрою вживайте всіх можливих заходів безпеки для власного захисту й захисту людей, які перебувають у безпосередній близькості. Уважно прочитайте правила техніки безпеки та точно їх дотримуйтесь; недотримання цієї вимоги може призвести до травмування або значних фінансових витрат внаслідок пошкодження пристрою. Виробник не несе відповідальності за будь-яке пошкодження пристрою внаслідок неналежного його використання.

2 ПОПЕРЕДЖУВАЛЬНЕ/ ІНФОРМАЦІЙНЕ МАРКУВАННЯ

2.1 Дотримуйтесь рекомендацій, що містяться на маркувальних табличках пристрою. Перевірте їх наявність і чіткість; в іншому випадку розмістіть на тих самих місцях інші таблички.

 **Попередження — небезпечно!**

 **Перед запуском уважно прочитайте цю інструкцію.**

 **Символ E1.** Пристрій не можна утилізувати разом зі звичайними побутовими відходами; його можна повернути продавцеві, придбавши новий пристрій. Електричні та електронні частини пристрою не слід повторно використовувати не за призначенням, оскільки вони містять небезпечні для здоров'я речовини.

 **Символ E3.** Означає, що пристрій призначено для побутового використання.



CE Символ CE. Означає відповідність пристрою належним європейським директивам.



Виріб має ізоляцію класу I. Це означає, що його обладнано захисним провідником заземлення (лише за наявності на пристрої відповідного символу).



3 ПРАВИЛА ТЕХНІКИ БЕЗПЕКИ Й ЗАЛИШКОВІ РИЗИКИ

3.1 ЗАХОДИ ТЕХНІКИ БЕЗПЕКИ: ЗАБОРОНЕНО

- 3.1.1 Небезпека травмування!** НЕ дозволяйте використовувати цей пристрій дітям, особам з обмеженими фізичними, сенсорними або розумовими можливостями чи людям з браком досвіду і знань. Дітям заборонено гратися з пристроєм. Дітям заборонено чистити та обслуговувати пристрій.
- 3.1.2 Небезпека вибуху або отруєння!** Не використовуйте пристрій для перекачування займистих, токсичних та агресивних рідин або таких, що позбавляють насос можливості належного функціонування.
- 3.1.3 Небезпека травмування!** Не спрямовуйте струмінь води на людей або тварин.
- 3.1.4 Небезпека враження електричним струмом!** Не спрямовуйте струмінь води на сам пристрій, електричні частини або інше електричне обладнання.
- 3.1.5 Небезпека короткого замикання!** Заборонено використовувати пристрій на відкритому повітрі під дощем. Це не стосується заглибних насосів — їх можна використовувати під дощем; проте слід потурбуватися про захист штепсельної вилки (A12) і будь-яких подовжувачів від бризок і потоків води.
- 3.1.6 Небезпека травмування!** Не дозволяйте використовувати цей пристрій дітям, особам з обмеженими фізичними, сенсорними або розумовими можливостями та особам, які не мають допуску до виконання подібних робіт.
- 3.1.7 Небезпека враження електричним струмом!** Не торкайтеся штепсельної вилки (A12) та/або розетки мокрими руками.
- 3.1.8 Небезпека короткого замикання і враження електричним струмом!** Якщо пошкоджено кабель живлення (A8), то для запобігання нещасним випадкам заміну має виконати виробник, один із його авторизованих сервісних центрів або особи, які мають аналогічну кваліфікацію.
- 3.1.9 Небезпека вибуху!** Не користуйтеся пристроєм, якщо пошкоджено вхідний або вихідний шланг.
- 3.1.10 Небезпека травмування!** Встановлюйте пристрій у стійке положення; у разі використання пристрою поблизу басейна, садового ставка або іншої відкритої водойми встановлюйте його не ближче ніж за 2 м від краю води й захищайте від падіння у воду або заливання. Це не стосується заглибних насосів — їх можна занурювати у воду.
- 3.1.11 Небезпека травмування!** Перевірте, чи пристрій має паспортну табличку, де зазначено його технічні характеристики; у разі відсутності такої таблички зверніться до продавця. Пристрої без паспортної таблички не можна використовувати через неможливість ідентифікації й потенційну небезпечність.



- 3.1.12 Небезпека вибуху!** Забороняється будь-яке регулювання розподільних чи запобіжних клапанів або інших запобіжних пристроїв, а також будь-які зміни їх стандартних налаштувань.
- 3.1.13 Небезпека опіку!** У разі несправності мембранного вимикача або збою подачі води залишки води в корпусі (A4) насоса можуть перегрітися й призвести до опіку при виливанні.
- 3.1.14 Небезпека травмування!** Не залишайте працюючий насос без нагляду, якщо є небезпека його засмічення.
- 3.1.15 Небезпека короткого замикання!** Не переміщуйте насос, тягнучи його за штепсельну вилку (A12), кабель живлення (A8) або інші з'єднання; використовуйте призначену для цього ручку (A4b).
- 3.1.16 Небезпека вибуху!** Не дозволяйте транспортним засобам переїжджати через вхідний або вихідний шланги. Не переміщуйте пристрій, тягнучи його за вхідний або вихідний шланг.
- 3.1.17 Небезпека травмування!** Не використовуйте пристрій, якщо люди або домашні тварини перебувають у рідині, що перекачується, або можуть контактувати з нею.

3.2 ЗАХОДИ ТЕХНІКИ БЕЗПЕКИ: ОБОВ'ЯЗКОВО

- 3.2.1 Небезпека короткого замикання!** Усі електричні дроти мають бути захищені від бризок води.
- 3.2.2 Небезпека враження електричним струмом!** Підключайте пристрій лише до джерела живлення, що відповідає належним стандартам (IEC 603641-1); під час запуску пристрій може спричиняти завади в електросистемі. Підключайте пристрій лише до гнізда живлення, обладнаного приладом захисного вимкнення з номінальним значенням 30 мА або менше. Використовуйте для електроживлення подовжувачі, що відповідають вимогам належних нормативів, дозволені для використання на відкритому повітрі й розраховані на струм, що дорівнює щонайменше номінальному струму кабелю живлення. Кабелі живлення, намотані на котушки, необхідно повністю розмотувати.
- 3.2.3 Небезпечно!** Не можна запускати пристрій насухо; перед запуском насоса обов'язково залийте в його корпус (A4) воду. Навіть короткочасна робота без води може призвести до пошкодження.
- 3.2.4 Небезпека випадкового вмикання!** Перед виконанням будь-яких робіт на пристрої завжди виймайте його штепсельну вилку (A12) із гнізда електроживлення.
- 3.2.5 Небезпечно!** Для гарантування безпечної роботи пристрою температура рідини, що перекачується, не повинна перевищувати 35 °С. Зовнішня температура не повинна опускатися нижче +5 °С.
- 3.2.6 Небезпечно!** Пристрій не призначений для перекачування питної або споживаної людьми води. Вода, що перекачується, може забруднюватися мастилом.



- 3.2.7 Небезпека травмування!** Технічне обслуговування та/або ремонт пристрою та його електричних компонентів повинен виконувати лише кваліфікований персонал.
- 3.2.8 Небезпека травмування!** Перш ніж від'єднувати шланг від пристрою, скиньте залишковий тиск; для цього від'єднайте пристрій від джерела живлення й відкрийте користувацький отвір.
- 3.2.9 Небезпека травмування!** Перед використанням, а також регулярно, час від часу, перевіряйте приладдя й оглядайте компоненти пристрою на предмет наявності ознак несправності та/або зношування.



4 ЗАГАЛЬНА ІНФОРМАЦІЯ

4.1 Користування посібником

Посібник є невід'ємною частиною комплексу постачання пристрою, тому його слід зберігати для використання в майбутньому. Уважно прочитайте посібник, перш ніж установлювати/використовувати пристрій. У разі продажу пристрою продавець має передати цей посібник його новому власникові. Забезпечте кожному користувачеві можливість прочитати посібник перед запуском пристрою, зокрема, інструкції з техніки безпеки й експлуатації.

4.2 Доставка

Пристрій доставляється в картонній коробці.
Комплект постачання зображено на рис. 1.

4.2.1 Документація, яка входить до комплексу постачання пристрою

- D1 Посібник з експлуатації та технічного обслуговування
- D2 Інструкції з техніки безпеки
- D3 Гарантійні положення

4.3 Утилізація упаковки

Пакувальні матеріали не забруднюють довкілля, проте їх слід переробити чи утилізувати згідно з відповідними законодавчими нормами, які діють у країні використання.

5 ТЕХНІЧНА ІНФОРМАЦІЯ

5.1 Використання за призначенням

Ці пристрої придатні для перекачування чистої або забрудненої води, яка містить тверді частки розміром не більше 35 мм (наприклад, для відкачування води після повені або для використання в збірниках дощової води чи резервуарах). Слід пам'ятати про розмір часток, дозволений для пристрою певного типу, розміри часток і додаткові технічні дані див. у таблицях даних з техніки безпеки, наведених у цьому посібнику. Пристрої, розраховані на перекачування води з частками розміром до 5 мм, придатні для перекачування чистої води, тоді як розраховані на розмір часток 25 мм і більше призначені для перекачування забрудненої води. Пісок і гравій не входять у число дозволених часток та/або твердих складових! Насос може перекачувати лише м'які матеріали, що легко деформуються (наприклад, пух або листя) й не захищають корпус (A4) насоса всередині, а тому не блокують крильчатку і не пошкоджують двигун. У разі неможливості забезпечити відсутність у рідині, що перекачується, піску чи гравію пристрій не слід залишати працюючим без нагляду. У разі блокування крильчатки необхідно негайно вимкнути пристрій і звільнити крильчатку від засмічення, промивши її чистою водою.

Пристрій відповідає вимогам європейського стандарту EN 60335-2-41.

5.2 Неналежне використання

Не дозволяється використання пристрою некомпетентними особами або такими, що не прочитали чи не зрозуміли інструкції. Забороняється перекачування пристроєм займистих, вибухових, токсичних або хімічно агресивних рідин.

Заборонено використовувати пристрій у потенційно легкозаймистій або вибухонебезпечній атмосфері.

Заборонено вносити до пристрою будь-які зміни. Будь-які зміни, внесені до пристрою, призводять до скасування гарантії і звільняють виробника від усіх зобов'язань за цивільним та кримінальним правом.

Речовини, що використовуються для полірування та шліфування, а також інші речовини, що впливають на матеріали, пошкоджують пристрій. Ці пристрої не призначені для перекачування рідин, що містять абразивний пісок, шлам або глину. Ці пристрої придатні для перекачування води для гігієнічних потреб, але не питної! Їх не можна використовувати для перекачування фекалій.

Вони непридатні для використання у фонтанах, для фільтрування води в садових ставках, а також для роботи в безперервному режимі (наприклад, в системах безперервного фільтрування в плавальних басейнах чи в промисловості).

Не запускайте пристрій насухо і не намагайтесь перекачувати рідину при закритому клапані!

5.3 Основні компоненти (рис. 1)

- A1 Фільтр на вході
- A2 Гніздо на виході
- A3 Рукав на виході
- A4 Корпус насоса
- A4b Ручка
- A5 Поплавковий вимикач
- A5b Затискач кабелю поплавкового вимикача
- A6 Складані стійки (за наявності)
- A7 Спускний отвір
- A8 Кабель живлення
- A12 Штепсельна вилка

6 ВСТАНОВЛЕННЯ

Попередження — небезпечно!

Усі операції зі встановлення та збирання слід виконувати, коли пристрій від'єднано від мережі електропостачання (рис. 3).

Попередження — небезпечно!

Перед запуском обов'язково огляньте пристрій, особливо штепсельну вилку (A12) і кабель живлення (A8), на предмет пошкоджень. Забороняється використання пошкодженого пристрою; в разі пошкодження пристрою зверніться до сервісного центру або відповідного електрика.

Попередження — небезпечно!

У разі обриву кабелю живлення (A8) гарантія скасовується, а заміна оригінального кабелю (A8) відбувається за рахунок замовника (навіть у разі ремонту за гарантією). У разі необхідності подовження кабелю живлення (A8) використовуйте для цього кабель щонайменше такого ж поперечного перерізу, що й оригінальний кабель живлення (A8). Не піднімайте пристрій і не витягуйте штепсельну вилку (A12) з гнізда, тягнучи за кабель (A8).

6.1 Приєднання шланга на виході

Перш ніж приєднати вихідний шланг, обріжте вихідний рукав (A3) і надайте йому таку форму, що забезпечуваме в поєднанні з використовуваним шлангом найвищу витрату (рис. 4).

В ідеалі діаметр шланга має перевищувати дозволений для даного пристрою розмір часток. Використання шлангів меншого діаметра призводить до різкого зменшення витрати. Прикрутіть рукав до корпусу (A4) насоса, далі приєднайте вихідний шланг до вихідного рукава (A3, рис. 4).

6.2 Стравлювання пристрою

Занурте пристрій у рідину, що перекачується, і нахиліть, щоб випустити все повітря з корпусу (рис. 5). Утримуйте пристрій нахиленим, поки з нього не перестануть виходити бульбашки; після цього пристрій готовий до запуску.

Між верхньою і нижньою частинами пластмасових пристроїв передбачено слухний отвір (A7) для повільного випуску повітря.

Після випуску повітря з отвору починає виходити вода; це необхідно з технічних причин і не є свідченням несправності. Витрата, зазначена в технічних даних, дозволяє цей витік!
В сталевих насосах цей спускний отвір (A7) розташований у верхній частині пристрою.

6.3 Зауваження стосовно місця встановлення

Перед встановленням пристрою необхідно прикріпити до ручки (A4b) трос для зручного спуску і підйому (рис. 6).

Якщо є можливість, прилад слід підвішувати в рідині, що перекачується, на достатній відстані від дна, щоб запобігти всмоктуванню твердих часток надто великого розміру, які можуть засмітити фільтр (A1) на вході або крильчатку (рис. 6). Або пристрій можна злегка підняти над дном (наприклад, встановивши на цеглини, рис. 6); однак при цьому він буде всмоктувати більше бруду, що може призвести до засмічування.

Після вимкнення пристрою зі шлангу потече в зворотному напрямку вода; цьому можна запобігти встановленням зворотного клапана. Встановлення швидкодіючого відсічного клапана у відповідній точці спрощує чищення й технічне обслуговування. У разі використання пристрою у відстійнику або зливній ямі об'єм такого резервуара має бути достатнім для забезпечення безперебійної роботи пристрою.

Поплавок вимикача (A5) пристрою має плавати вільно, без жодних обмежень, без чого нормальне функціонування неможливе. Якщо немає впевненості в належному функціонуванні поплавкового вимикача (A5), пристрій потребує нагляду під час роботи.

6.4 Заходи техніки безпеки

Користувач має запобігти збиткам, які можуть виникнути внаслідок заливання приміщення або інших причин через несправність пристрою або зовнішніх компонентів, застосуванням належних заходів (наприклад, встановленням контуру захисту від заливання, системи аварійної сигналізації, резервного насоса, збірного резервуара тощо, які потрібно підключати до окремого, надійного контуру електроживлення). Заходи техніки безпеки повинні відповідати певним умовам використання й зменшувати та/або запобігати збиткам через витіки води.

Крім того, користувач повинен встановити захист від бризок, що можуть завдати пошкоджень внаслідок витоків або захоплення через несправність насоса. Необхідно встановити резервний насос або стік на підлозі для належного видалення витоків води. Або можна встановити систему аварійної сигналізації, що попереджатиме про витік води або вимкнати пристрій, перш ніж станеться пошкодження обладнання або іншої власності.

Ми радимо також підняти все обладнання в приміщенні, де встановлено пристрій, на висоту 5–10 см від підлоги, щоб уберегти його від заливання водою. Виробник не приймає на себе жодної відповідальності за пошкодження, що сталися внаслідок недотримання цієї рекомендації.

Попередження — небезпечно! Робота насухо

Робота пристрою протягом більш ніж 5 хвилин із закритою точкою всмоктування може призвести до його пошкодження через перегрів. Вимикайте пристрій у разі перекриття нормального потоку води.

Робота насухо призводить до неоправданого пошкодження пристрою, тому не можна допускати такого режиму роботи протягом більше ніж 10 секунд.

7 РЕГУЛЮВАННЯ

7.1 Попередні регулювання

Пристрій готовий до запуску; єдине необхідне налаштування — регулювання точки спрацювання поплавкового вимикача (A5) для конкретних умов.

7.2 Регулювання поплавкового вимикача

Для регулювання точки спрацювання поплавкового вимикача вкоротіть його кабель затисачем (A5b, рис. 7). Чим коротший кабель, тим довший час увімкнення і коротший час вимкнення.

7.3 Спеціальні функції

7.3.1 Базова змінна для чистої або стічної води

У багаточисельних моделях стійкої основи пристрою можна складати (A6) із перемиканням насоса з режиму стічної води в режим чистої.

У цьому разі пристрій всмоктує воду до залишкової глибини 5 мм, але здатен всмоктувати суспензії з розмірами твердих часток не більше 5 мм (рис. 8).

7.3.2 Блокування поплавкового вимикача (A5)

У деяких моделях поплавковий вимикач (A5) можна блокувати у вертикальному положенні на опорі (A5b, рис. 9). При блокуванні поплавковому вимикачі пристрій працює безперервно, незважаючи на рівень води, і для запобігання роботі насухо має бути під наглядом.

8 ЗАПУСК І ВСМОКТУВАННЯ

Попередження — небезпечно!

Усі операції зі встановлення та збирання слід виконувати, коли пристрій від'єднано від мережі електропостачання (рис. 3).

8.1 Запуск

Після виконання всіх з'єднань пристрою згідно з описом у п. 6 і дотримання всіх інструкцій з техніки безпеки можна вставляти штепсельну вилку (A12) в гніздо живлення. У цьому разі пристрій автоматично вмикається, коли рівень води досягає позначки, встановленої для спрацювання поплавкового вимикача, і вимикається при досягненні нижчого рівня вимикання.

8.2 Засмокування рідини насосом

Для циклу засмокування/запуску пристрою рівень води має бути на 30–50 мм вище мінімального рівня засмокування. Після циклу засмокування пристрій може почати перекачування до досягнення встановленого мінімального рівня. Пристрій засмоктує воду через фільтр засмокування (A1), встановлений на основі, й перекачує її до належної точки шлангом, приєднаним до вихідного гнізда (A3). Якщо вода не всмоктується незважаючи на достатній її рівень і роботу двигуна, це може означати наявність повітря в корпусі (A4) насоса. Дійте за інструкціями п. 6.2 і ще раз виконайте стравлювання пристрою.

8.3 Засмокування рідини насосом

Зазначені значення витрати — це максимальні значення, які зменшуються в разі використання зовнішніх компонентів (вихідного шлангу, коліп, дротів тощо). Це варто мати на увазі під час вибору пристрою. Фактичні значення витрати в конкретних умовах показано на графіку (рис. 10).

9 ТЕХНІЧНЕ ОБСЛУГОВУВАННЯ



Попередження — небезпечно!

Перш ніж розпочинати будь-яку процедуру технічного обслуговування та/або під час пошуку несправностей, від'єднайте кабель живлення (A8) від гнізда живлення. Далі можна виконувати будь-які роботи з технічного обслуговування й чищення.

9.1 Чищення

Після кожного використання пристрою промийте його й зовнішні компоненти чистою водою. Змийте струменем води твердий осад. Бруд і глина всередині корпусу (A4) насоса заважають обертанню крильчатки, що призводить до несправностей під час запуску.

В разі недотримання цієї процедури необхідно занурити пристрій у воду з температурою до 35 °C на декілька днів для розчинення бруду.

9.2 Робоча перевірка

Для запобігання несправностям регулярно перевіряйте спрацювання поплавкового вимикача (A5).

10 ЗБЕРІГАННЯ

Важливо захистити пристрій від морозу, а в разі температури +5 °C або нижче його необхідно демонтувати й зберігати в сухому місці, захищеному від морозу.

11 УСУНЕННЯ НЕСПРАВНОСТЕЙ

Несправність	Можливі причини	Способи усунення несправності
Пристрій не перекачує воду через непрацюючий двигун	1. Надто низька напруга в мережі живлення	1. Перевірте наявність напруги в мережі й надійність під'єднання штепсельної вилки (A12)
	2. Неналежний контакт штепсельної вилки (A12)	2. Вставте штепсельну вилку (A12) належним чином в гніздо живлення
	3. Спрацював пристрій залишкового струму	3. Переведіть пристрій залишкового струму у вихідне положення. У разі повторного спрацювання цього пристрою зверніться до електрика
	4. Затиснуло крильчатку	4. Видаліть забруднення, що затисло крильчатку
	5. Пошкодження двигуна або конденсатора	5. Повідомте продавця
Двигун працює, але пристрій не перекачує воду	1. Забито фільтр (A1) на вході	1. Почистьте фільтр (A1) на вході
	2. Почистьте затиснений клапан (за наявності)	2. Почистьте або замініть клапан (за наявності)
	3. Бульбашки повітря в корпусі (A4) насоса	3. Нахиліть пристрій під водою, щоб випустити повітря з корпусу (A4) насоса
Пристрій перекачує лише незначну кількість води	1. Частково забито фільтр (A1) на вході	1. Почистьте фільтр (A1) на вході
	2. Шланг закупорено	2. Усуньте завади
	3. Надто тонкий шланг на виході	3. Використовуйте шланги діаметром щонайменше 25 мм
	4. Точка виливу води розташована надто високо над пристроєм	4. Пам'ятайте, що надмірний напір зменшує витрату
Нерівномірна робота	1. Тверді частки заважають вільному обертанню крильчатки	1. Видаліть бруд
	2. Рідина надто гаряча	2. Температура рідини, що перекачується, не повинна перевищувати 35 °C
	3. Електрична напруга не відповідає інтервалу припустимих значень	3. Підключіть пристрій до системи електроживлення, яка відповідає вимогам, зазначеним на паспортній табличці
	4. Несправний двигун	4. Повідомте продавця
Витік води з корпусу (A4) насоса	1. Витки води зі спускного отвору (A7) між верхньою й нижньою частинами	1. Не потрібно жодних заходів; спускний отвір є технічною необхідністю

ГАРАНТІЯ

Гарантія на пристрій, описана в цьому посібнику, залежить від дотримання всіх рекомендацій, що в ньому містяться, особливо стосовно використання, встановлення й експлуатації.

Ми надаємо гарантію протягом 24 місяців (12 місяців для професійно-орієнтованих продажів) із дати придбання зазначеного виробу стосовно дефектів у матеріалах і виготовленні відповідно до чинного законодавства. Запити на обслуговування за гарантією мають подаватися разом із доказами придбання.

Гарантія не включає в себе витрати на демонтаж і встановлення відповідного пристрою в місці його використання, витрати на проїзд ремонтної бригади у прямому й зворотному напрямках, а також транспортні витрати.

Претензії, що виникають через неналежне встановлення або експлуатацію, неприйнятні умови використання, недбальство, комерційне використання або спроби неналежного ремонту, не підлягають гарантії, й жодна відповідальність за ними не приймається; виключається також нормальне зношування.

Понесені в результаті витрати, особливо на перевірку й транспортування, мають покладатися на відправника та/або оператора пристрою. Це стосується, зокрема, випадків, коли подається гарантійна претензія, а прилад виявляється справним, без жодних дефектів, або ж причиною несправності не є матеріали чи виготовлення.

Кожний виріб перед поверненням користувачеві проходить ретельну технічну перевірку. Ремонт за гарантією має проводитися лише одним з наших сервісних центрів або вповноваженим ремонтним цехом. Спроби виконання ремонту замовником або не вповноваженою третьою особою призведуть до повного скасування гарантії.

Обрізання штепсельної вилки або вкорочення кабелю живлення призведе до скасування гарантії.

Робота, що виконується нами за гарантією, не подовжує гарантійного терміну і не надає нових гарантій на частини, які було замінено або відремонтовано. Всі подальші права, включно з правом на знижки, заміни або компенсацію, а також завдані збитки будь-якого роду, виключаються. У разі несправності звертайтеся до точки продажу, де придбали виріб, із наданням доказу придбання.

Технічні характеристики	Одиниця вимірювання	SXUP400PCE	SXUP750PTE	SXUP750XCE	SXUP1100XDE
Напруга	В/Гц	230 В ~ 50 Гц	230 В ~ 50 Гц	230 В ~ 50 Гц	230 В ~ 50 Гц
Потужність	Вт	400	750	750	1100
Макс. напір (H_{max})	м	8	8	8,5	10,5
Макс. витрата (Q_{max})	л/год	9000	13500	11000	16500
Макс. температура води (T_{max})	°С	35	35	35	35
Макс. глибина занурення	м	7	7	7	7
Рівень залишкової води	мм	5	5 / 32	23	45
Макс. розмір часток	Ø мм	5	5 / 30	5	35
Клас захисту	-	⊕	⊕	⊕	⊕
Ізоляція двигуна	-	Клас F	Клас F	Клас F	Клас F
Захист двигуна	-	IPX8	IPX8	IPX8	IPX8
Вага без упаковки	кг	4,3	5,9	5,9	7,0
Вага з упаковкою	кг	4,7	6,5	6,6	7,7
Діаметр гнізда	мм	25,4 – 31,75 – 38,1	25,4 – 31,75 – 38,1	25,4 – 31,75	25,4 – 31,75 – 38,1
Довжина кабелю	м	10	10	10	10

Можливі технічні модифікації!

STANLEY Service Addresses & Contact Details

Belgique et Luxembourg België en Luxembourg	E. Walschaertstraat 14 2800 Mechelen Belgium	www.stanleyworks.be Enduser.be@SBDinc.com BE-NL= +32 15 47 37 63 BE-FR = +32 15 47 37 64 BE Fax: +32 15 47 37 100
Danmark	Roskildevej 22 2620 Albertslund	www.stanleyworks.dk kundeservice.dk@sbdinc.com Fax: 70224910
Deutschland	Richard Klinger Str. 11 65510 Idstein	www.stanleyworks.de info@sbdinc.de Tel: 06126-21-1 Fax: 06126-21-2770
Ελλάς	Ημερος Τόπος 2 - Χάνι Αδάμ Ασπρόπυργος -19300 -Αττική	www.stanley.gr Greece.Service@sbdinc.com Τηλ: +30 210 8985208 Φαξ: +30 210 5597598
España	Parque de Negocios "Mas Blau" Edificio Muntadas, c/Bergadá, 1, Of. A6 08820 El Prat de Llobregat (Barcelona)	www.stanleyworks.es respuesta.postventa@sbdinc.com Tel: 934 797 400 Fax: 934 797 419
France	5, allée des hêtres BP 30084, 69579 Limonest Cedex	www.stanleyoutilage.fr scufr@sbdinc.com Tel: 04 72 20 39 77 Fax: 04 72 20 39 00
Schweiz Suisse Svizzera	In der Luberzen 42 8902 Urdorf	www.stanleyworks.ch verkaufch.sbd@sbdinc.com Tel: 044 - 755 60 70 Fax: 044 - 730 70 67
Ireland	210 Bath Road; Slough, Berks SL1 3YD UK	www.stanleytools.co.uk Tel: +44 (0)1753 511234 Fax: +44 (0)1753 512365
Italia	Energypark-Building 03 sud, Via Energy Park 6 20871 Vimercate (MB)	www.stanley.it Tel. 039-9590-200 Fax 039-9590-313
Nederlands	Stanley Black & Decker Netherlands B.V. Postbus 83 6120 AD Born	www.stanleyworks.nl Enduser.NL@SBDinc.com Tel : +31 164 28 30 63 NL Fax: +31 164 28 32 00
Norge	Postboks 4613, Nydalen 0405 Oslo	www.stanleyworks.no kundeservice.no@sbdinc.com Fax: 45 25 08 00

Österreich	Oberlaaerstrasse 248 A-1230 Wien	www.stanleyworks.de service.austria@sbdinc.com Tel: 01 - 66116 - 0 Fax: 01 - 66116 - 14
Portugal	Quinta da Fonte - Edifício Q55 D. Diniz Rua dos Malhães, 2 e 2A - Piso 2 Esquerdo 2770 - 071 Paço de Arcos	www.stanleyworks.pt resposta.posvenda@sbdinc.com Tel: 214 66 75 00 Fax: 214 66 75 75
Suomi	PL 47 00521 Helsinki	www.stanleyworks.fi customerservice.fi@sbdinc.com Puh: 010 400 4333
Sverige	Box 94 431 22 Mölndal	www.stanleyworks.se kundservice.se@sbdinc.com Fax: 31 68 60 08
United Kingdom	210 Bath Road; Slough, Berks SL1 3YD	www.stanleytools.co.uk Tel: +44 (0)1753 511234 Fax: +44 (0)1753 512365
Hungary	Rotel Kft. 1163 Budapest,Thököly út 17.	www.stanleyworks.hu service@rotelkft.hu Tel +36 1 404-0014 Fax+36 1 403-2260
Czech Republic	BAND SERVIS CZ s.r.o. K Pasekam 4440 760 01 Zlín, Czech Republic	www.stanleyworks.cz http://www.bandservis.cz Tel.: +420 577 008 550 Fax.: +420 577 008 559
Slovakia	BAND SERVIS s.r.o. Paulinska 22 917 01 Trnava, Slovakia	www.bandservis.sk Tel.: +421 335 511 063 Fax.: +421 335 512 624
Poland	Erpatech ul. Bakaliowa 26 05-080 Mościska	www.stanleyworks.pl Tel.: +48 22 431 05 00 Fax.: +48 22 468 87 35
Slovenia	G-M&M d.o.o. Brvace 11 1290 Grosuplje Slovenija	www.g-mm.si gmm@g-mm.si T: +386 01 78 66 500 F: +386 01 78 63 023
Cyprus	IOANNOU J. 14A Ath.Diakou street 1046- Nicosia -Cyprus	ioannou.ioannis@cytanet.com.cy Tel : +357 22344302 Fax : +357 22348098

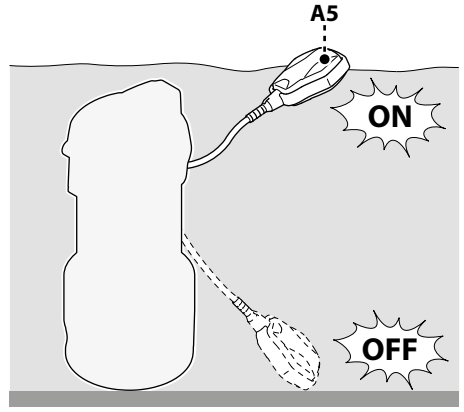
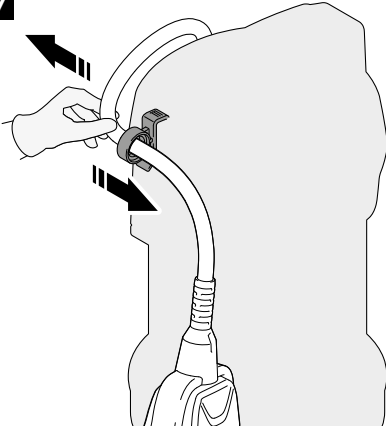
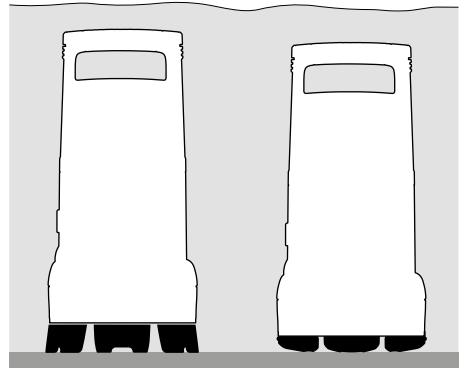
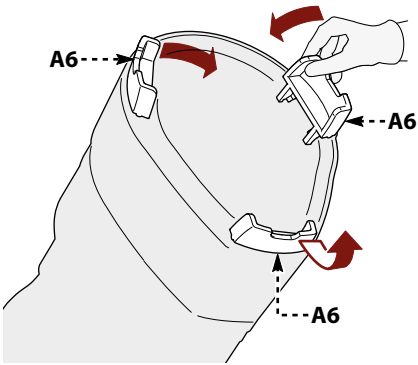
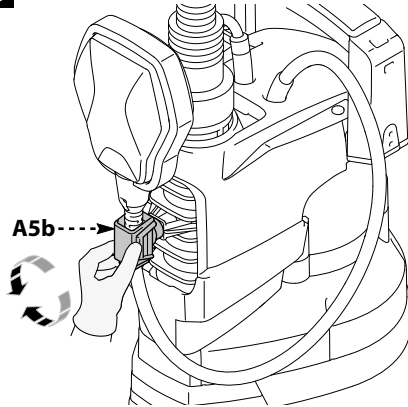
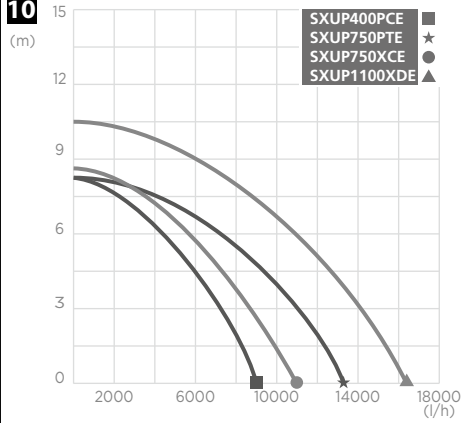
7**8****9****10**

STANLEY

is a registered trademark of The Stanley Black & Decker Corporation used under license.

The product is manufactured and distributed by:

Annovi Reverberi S.p.A. Via M.L. King, 3 - 41122 Modena (Italy).

All the rights reserved.

© 2017 Stanley Black & Decker Corporation